

Guidance 2023

令和5年度ガイダンス

千葉大学普遍教育[履修案内][時間割][開設科目一覧]

普遍教育科目・共通専門基礎科目

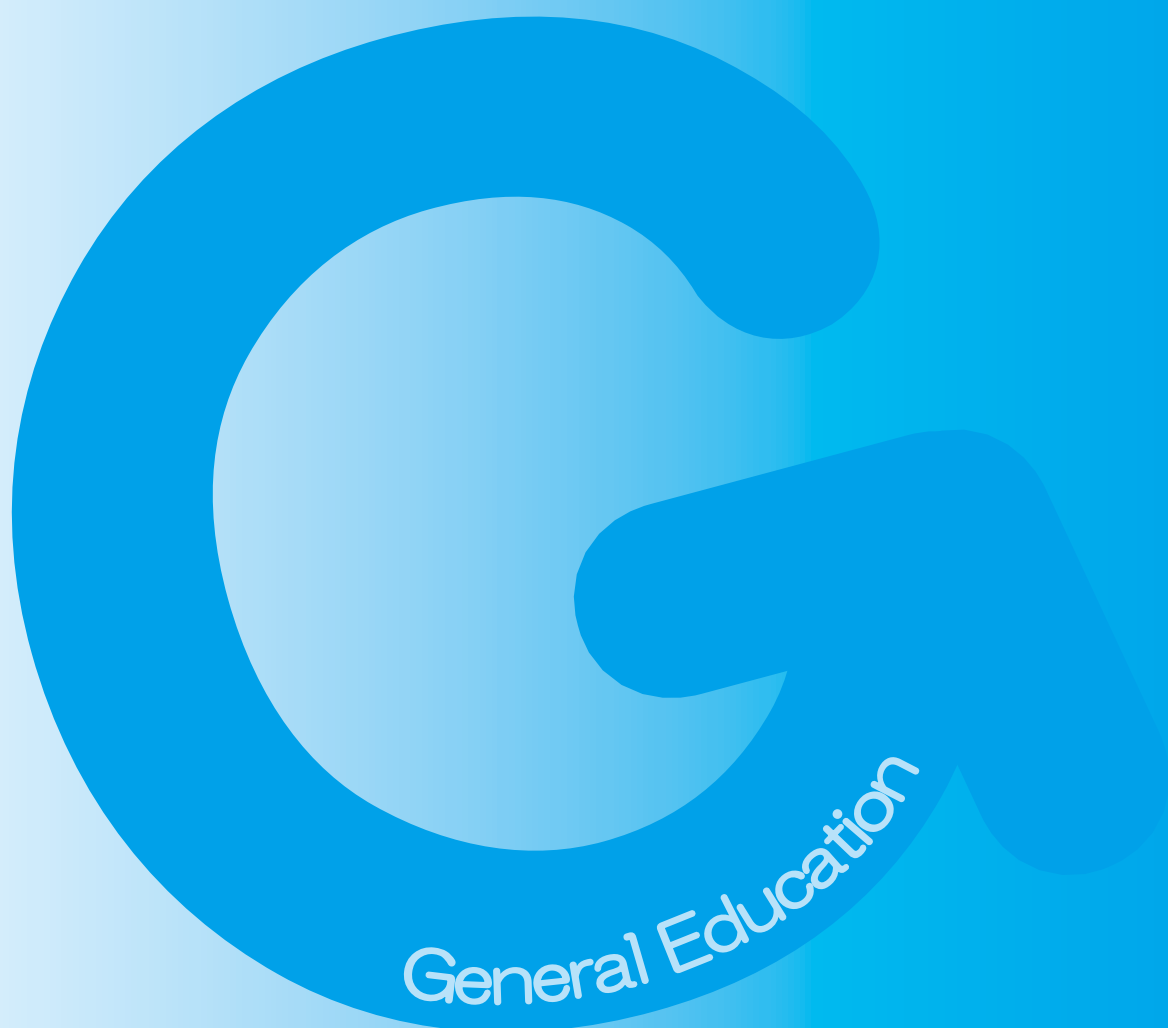

千葉大学ホームページ

<https://www.chiba-u.ac.jp/>

普遍教育科目シラバスURL

<https://www.chiba-u.ac.jp/campus-life/syllabus/>

千葉大学学生ポータル

<https://portal.gs.chiba-u.jp/>

千葉大学Webメールシステム

<https://cuacmsrv.chiba-u.jp/>

千葉大学Moodle(ムードル)

<https://moodle3.chiba-u.jp/moodle/>

2023年度（令和5年度）普通教育授業カレンダー

		前 期						
		日	月	火	水	木	金	土
4 月								1
		2	3	4	5	6	7	8
		9	10	11	12	13	14	15
		16	17	18	19	20	21	22
		23	24	25	26	27	28	29
		30						
5 月		1(木)	2(金)	3	4	5	6	
		7	8	9	10	11	12	13
		14	15	16	17	18	19	20
		21	22	23	24	25	26	27
		28	29	30	31			
6 月						1	2	3
		4	5	6	7	8	9	10
		11	12	13	14	15	16	17
		18	19	20	21	22	23	24
		25	26	27	28	29	30	
7 月								1
		2	3	4	5	6(月)	7	8
		9	10	11	12	13	14	15
		16	17	18	19	20	21	22
		23	24	25	26	27	28	29
		30	31					
8 月			1	2	3	4	5	
		6	7	8	9	10	11	12
		13	14	15	16	17	18	19
		20	21	22	23	24	25	26
		27	28	29	30	31		
9 月						1	2	
		3	4	5	6	7	8	9
		10	11	12	13	14	15	16
		17	18	19	20	21	22	23
		24	25	26	27	28	29	30

		後 期						
		日	月	火	水	木	金	土
10 月		1	2	3	4	5	6	7
		8	9	10	11	12	13	14
		15	16	17	18	19	20	21
		22	23	24	25	26	27	28
		29	30	31(金)				
11 月					1	2	3	4
		5	6	7	8	9	10	11
		12	13	14	15	16	17	18
		19	20	21	22 ^{*2}	23	24 ^{*2}	25
		26	27	28 ^{*2}	29	30		
12 月							1	2
		3	4	5	6	7	8	9
		10	11	12	13	14	15	16
		17	18	19	20	21	22	23
		24	25	26	27	28	29	30
1 月			1	2	3	4	5	6
		7	8	9	10	11	12	13
		14	15	16	17	18	19	20
		21	22	23	24	25	26	27
		28	29	30	31			
2 月						1	2	3
		4	5	6	7	8	9	10
		11	12	13	14	15	16	17
		18	19	20	21	22	23	24
3 月							1	2
		3	4	5	6	7	8	9
		10	11	12	13	14	15	16
		17	18	19	20	21	22	23
		24	25	26	27	28	29	30

T1		7	7	7	7	7	
T2		7	7	7	7	7	

◎7週+メディア授業（オンデマンド型）1回により実施する

T3	集中講義等						
----	-------	--	--	--	--	--	--

前 期	入学式:4月5日(水)
	4月8日(土)は、1年次生対象TOEFL ITP全学実施日
	5月1日(月)は、木曜授業日
	5月2日(火)は、金曜授業日
	7月6日(木)は、月曜授業日

T4		7	7	7	7	7	
T5		7	7	7	7	7	

◎7週+メディア授業（オンデマンド型）1回により実施する

T6	集中講義等						
----	-------	--	--	--	--	--	--

後 期	10月31日(火)は、金曜授業日
	大学祭:11月3日(金)~11月5日(日)
	創立記念日:11月5日(日)
	11月22日(水)、24日(金)、28日(火)は、基礎実験授業実施日
	1月12日(金)は、大学入学共通テスト準備
卒業式:3月22日(金)	

物理学・化学・生物学・地学基礎実験 授業日程					
期別	月曜日	火曜日	水曜日	木曜日	金曜日
前期1	-	5月9日~6月13日(※1)	5月10日~6月14日(※1)	-	5月12日~6月16日(※1)
前期2	-	6月20日~7月18日	6月21日~7月19日	-	6月23日~7月21日
後期1	-	10月3日~11月7日	10月4日~11月1日	-	10月6日~10月31日
後期2	-	11月14日~12月12日(※2)	11月8日~12月13日(※2)	-	11月10日~12月8日(※2)
後期3	-	12月19日~1月23日	-	-	12月15日~1月26日

授業時間		
1時限	8:50	~ 10:20
2時限	10:30	~ 12:00
3時限	12:50	~ 14:20
4時限	14:30	~ 16:00
5時限	16:10	~ 17:40
6時限	17:50	~ 19:20

(※1)授業準備期間である6月2日(金)、6日(火)、7日(水)を除く
(※2)11月22日(水)、24日(金)、28日(火)は基礎実験授業実施日

 補講週間(補講は6限目に実施。通常授業あり。)

 予備日(臨時休講措置の補講日)

 授業準備期間

2023年度（令和5年度）普通教育学年暦

期	ターム	事項	日程	備考
前 期		春季休業期間	4月1日（土） ～9日（日）	<ul style="list-style-type: none"> ・普通教育科目履修希望クラス（前期分）のWeb申込期間：4月3日（月）9時～4日（火）17時 ・入学式：4月5日（水）
	第1ターム	授業期間	4月10日（月） ～5月31日（水）	<ul style="list-style-type: none"> ・履修登録・修正期間：4月5日（水）～21日（金） ・英語能力試験：1年次…4月8日（土） ・木曜授業日：5月1日（月） ・金曜授業日：5月2日（火） ・補講週間：5月18日（木）～24日（水） ・予備日：6月3日（土）
		授業準備期間	6月1日（木） ～7日（水）	授業は実施しない。
	第2ターム	授業期間	6月8日（木） ～7月27日（木）	<ul style="list-style-type: none"> ・履修登録・修正期間：6月5日（月）～21日（水） ・月曜授業日：7月6日（木） ・補講週間：7月10日（月）、14日（金）～20日（木） ・予備日：7月28日（金）
	第3ターム	夏季休業期間 （集中講義等）	7月31日（月） ～9月30日（土）	<ul style="list-style-type: none"> ・普通教育科目履修希望クラス（後期分）のWeb申込期間：9月4日（月）9時～8日（金）17時 ・夏季休業期間 集中講義等を実施
後 期	第4ターム	授業期間	10月2日（月） ～11月21日（火）	<ul style="list-style-type: none"> ・履修登録・修正期間：9月27日（水）～10月16日（月） ・金曜授業日：10月31日（火） ・大学祭：11月3日（金）～5日（日） ・創立記念日：11月5日（日） ・補講週間：11月8日（水）～14日（火） ・予備日：11月25日（土）
		授業準備期間	11月22日（水） ～29日（水）	基礎実験授業を除き、授業は実施しない。 <ul style="list-style-type: none"> ・基礎実験授業の実施日：11月22日（水）、24日（金）、28日（火）
	第5ターム	授業期間	11月30日（木） ～1月29日（月）	<ul style="list-style-type: none"> ・履修登録・修正期間：11月27日（月）～12月13日（水） ・冬季休業期間：12月28日（木）～1月4日（木） ・臨時休業日（大学入学共通テスト準備）：1月12日（金） ・補講週間：1月16日（火）～22日（月） ・予備日：1月30日（火）
	第6ターム	臨時休業期間 （集中講義等）	1月31日（水） ～3月31日（日）	<ul style="list-style-type: none"> ・臨時休業期間 集中講義等を実施 ・卒業式：3月22日（金）

【 目 次 】

千葉大学憲章	1
はじめに (千葉大学長 中山 俊憲)	2
【1】 千葉大学のカリキュラム編成と普遍教育	
[1] 教育目標	3
[2] カリキュラム	3
[3] 普遍教育科目の構成と内容	5
(1) 教養コア科目の構成と内容	7
(2) 教養展開科目の構成と内容	8
【2】 学年、ターム制・学期、授業期間・時間	
[1] 学年	9
[2] ターム制と学期	9
[3] 授業期間	9
[4] 授業時間	9
【3】 履修と履修基準	
[1] 履修と単位	10
[2] 基準単位・振替単位	10
[3] 学部別履修基準と卒業要件	11
[4] 千葉大学コース・ナンバリング・システムと普遍教育	12
学部別履修基準表 (卒業要件)	14
【4】 履修方法	
[1] 時間割の作成	17
[2] シラバス (授業案内) について	17
[3] 履修登録	17
(1) 履修登録・修正期間	18
(2) 履修登録に関する注意事項	18
(3) 履修登録の確認	18
(4) 履修登録の取消	18
(5) 「履修登録」手続きの流れ	19
[4] 授業の実施方法について	21
[5] 普遍教育に関する情報について	21
[6] 自然災害・事故及び交通機関のストライキ等に伴う授業の措置について	21
[7] 公欠について	22
(1) 該当する欠席事由	22
(2) 公欠届の手続き	22
[8] 補講が同時時間帯に重複した場合の対応について	22
[9] 試験等について	22
(1) 試験を受ける際の注意事項	22
(2) 追試験の申請	22
(3) レポート作成の注意事項	23
[10] 成績評価	23
(1) 成績評価区分	23
(2) 成績評価基準	23
(3) GPA : 科目成績平均値 (Grade Point Average)	23
(4) 成績通知と問い合わせ	24
[11] 全学副専攻プログラムの指定科目について	25
(1) 「国際日本学」の指定科目について	25
(2) 「ローカル・イノベーション学」の指定科目について	26
(3) 「数理・データサイエンス教育プログラム」の指定科目について	27
[12] 他大学との単位互換科目の履修	28
(1) 放送大学の科目履修	28
(2) 千葉圏域コンソーシアム (神田外語大学、敬愛大学、城西国際大学) の科目履修	29
(3) 国内留学プログラム (新潟大学、金沢大学、岡山大学、長崎大学、熊本大学) の科目履修	29
(4) 海外留学について	29
【5】 普遍教育科目の履修	
[1] 英語科目	30
1年次学生対象 TOEFL ITPの実施について	37
[2] 初修外国語科目	39
<海外研修科目>	43
[3] 国際科目	45
[4] スポーツ・健康科目	46
[5] 地域科目	49

[6] 教養コア科目	50
[7] 教養展開科目	52
[8] 数理・データサイエンス科目	53
【6】 共通専門基礎科目の履修	55
[1] 数学・統計学	56
[2] 物理学	57
[3] 化学	58
[4] 生物学	58
[5] 地学	58
[6] 自然系基礎実験（物理学・化学・生物学・地学）	59
【7】 自然科学への入門授業について	63
【8】 学部開放科目の履修	64
[1] 履修方法	64
[2] 履修上の注意	64
[3] シラバスについて	64
【9】 各種免許資格の取得	
[1] 教育職員免許状の取得	68
[2] 学芸員資格の取得	70
[3] 司書資格の取得	72
【10】 履修登録の方法	75
【11】 時間割	
[1] 時間割目次	78
[2] 曜限別時間割項目説明	78
国際科目（基礎）、地域科目（基礎）、教養コア科目「時間割」	79
学部学科指定クラスブロック時間割	81
前期「時間割」	86
後期「時間割」	102
集中講義授業科目一覧	118
【12】 2023「開設科目一覧」	122
英語科目	123
初修外国語科目	139
国際科目	146
スポーツ・健康科目	150
地域科目	153
教養コア科目	155
教養展開科目	158
数理・データサイエンス科目	165
共通専門基礎科目	167
【13】 外国人留学生の履修案内	174
留学生向け科目	176
【14】 2019年度以前の入学者の履修について	178
【15】 学習支援	
[1] Moodle（ムードル）	179
[2] Google Workspace（グーグル・ワークスペース）	181
[3] オンライン学習支援ポータルEYeL!	183
[4] 学習支援デスク（分野別学習相談 ほか）	184
[5] 領域別学習相談（松戸）	185
[6] 数学質問室	185
[7] PCサポートデスク・コンテンツ制作室	185
[8] 図書館での学習支援サービス	186
[9] 授業資料ナビゲータ（PathFinder）	187
[10] イングリッシュ・ハウス	188
総合校舎学習支援設備等利用案内	189
学生の手続き窓口一覧	190
学生のための窓口（連絡先）	191
西千葉地区案内図・講義室配置図	192
<コラム>	
1. 千葉大学の教育の特徴	4
2. 千葉大学の学習環境	29
3. 大学ではじめて聞く言葉	63



千葉大学憲章

● 千葉大学の理念

つねに、より高きものをめざして

千葉大学は、世界を先導する創造的な教育・研究活動を通しての社会貢献を使命とし、生命のいっそうの輝きをめざす未来志向型大学として、たゆみない挑戦を続けます。

● 千葉大学の目標

私たち役員と教職員は、上記の理念のもと、自由・自立の精神を堅持して、地球規模的な視点から常に社会とかかわりあいを持ち、普遍的な教養（真善美）、専門的な知識・技術・技能および高い問題解決能力をそなえた人材の育成、ならびに現代的課題に応える創造的、独創的研究の展開によって、人類の平和と福祉ならびに自然との共生に貢献します。

1. 私たちは、学生が個々の能力を発揮して「学ぶ喜び」を見だし、鋭い知性と豊かな人間性を育てていく自律成長を支援するために、最高の教育プログラムと環境を提供します。千葉大学は、学生と私たちがともに学ぶ喜びを生きがいと感じ、ともに成長していく知的共同体です。
2. 私たちは、学生とともに、社会で生じるさまざまな問題の本質を、事実を踏まえて深く考察し、公正かつ誠実な問題解決に資する成果を速やかに提供して、社会と文化ならびに科学と技術の発展に貢献します。
3. 私たちは、総合大学としての多様性と学際性を生かし、国内外の地域社会・民間・行政・教育研究諸機関と連携して、領域横断的研究と社会貢献を積極的に推進します。
4. 私たちは、各人の個性・能力・意欲および自主性が継続的に最大限発揮され、意欲ある人材が積極的に登用される仕組みと環境を構築し、時代の変化に応じて柔軟に大学を運営します。

2005年10月11日制定



はじめに

千葉大学長 中山俊憲

新入生の皆さん、千葉大学へのご入学おめでとう。教職員一同、心から皆さんを歓迎します。

皆さんは、新型コロナウイルス感染症（COVID-19）による影響から、入学に至るまで大変な状況を経験してきました。これからはじまる千葉大学での新たな学びを通じて、困難な社会課題に立ち向かうことができる知性を育て、未来の社会をつくっていくリーダーになっていただきたいと思います。

千葉大学は、「つねに、より高きものをめざして」の理念の下、世界を先導する創造的な教育・研究活動を通じた社会貢献を使命とし、生命のいっそうの輝きをめざす未来志向型大学であることを目標に掲げています。

千葉大学での学びを通じて、皆さんが、高い倫理観と専門的知識を有し、社会の様々な分野において、自ら考え行動することができる先導的な人間となることができるよう、私たちは学士課程の教育カリキュラムの内容を常に見直し、充実させています。

千葉大学の学士課程は、研究大学として人文社会科学、自然科学、生命科学のあらゆる学問領域において最先端の研究に基づいて行われる各学部の専門教育と、総合大学として学部をこえた幅広い教養教育と基礎教育を提供する「普遍教育」の二つで成り立っています。

普遍教育は、「豊かな人間性」を育成するために、幅広い必修科目と選択科目で構成されています。普遍教育は基礎教育として、その履修を通じて専門教育を深めていくための基礎学力を身につけていく意味もあります。多様な科目のなかから自らの興味・関心に基づいて選び、学ぶこともできます。普遍教育で学んだことが土台となり、社会で活躍するために必要な価値観や倫理観、さらには自由で多様な考え方や創造力を育てていくことができます。

千葉大学は、2020年度から「ENGINEプログラム」を通じ、大学全体として大きな教育改革を進めています。世界で活躍するために必要とされる英語による発信力・自己表現力・コミュニケーション力等の育成、海外留学の必修化、スマートラーニングによるオンラインのメディア授業の充実など新たな取り組みを進めています。

皆さんの学習環境として、イングリッシュ・ハウスやアカデミック・リンクなど主体的に学ぶことができる施設・環境を用意しています。新しい環境の中で戸惑うことがあった時には、いつでも教職員や学生相談室に声を掛けてください。千葉大学は、皆さんの大学生活を最大限に支援します。

皆さんが千葉大学において、有意義な学生生活を送られることを心から願っています。

【1】 千葉大学のカリキュラム編成と普遍教育

[1] 教育目標

本学の学士課程教育では、「グローバルな視点から積極的に社会に関わり、現代社会の様々な課題を解決するための創造的・独創的研究を展開して、高い教養、専門的な知識・技能、柔軟な思考力と優れた問題解決能力を備えた人材を育成する」という教育目標を掲げています。4年（6年）一貫教育の基本方針に基づき、全学教員の協力体制のもとで普遍教育と専門教育を緊密に連携させ、総合大学としての特色を最大限に活用してカリキュラムを編成してきました。さらに2020年度から「千葉大学グローバル人材育成“ENGINE”プログラム」を開始し、2020年度入学生からの海外留学の必修化（全員留学）を含め、発信力・自己表現力・コミュニケーション力を備えた世界で活躍する人材養成に取り組んでいます。

普遍教育の目的は、次の2点に集約されます。第1は、国際化、高度情報化した現代社会に積極的に参画できる人材の育成を目指して、「幅広い視野の醸成」「批判的精神の涵養」「豊かな教養に裏打ちされた全人的な人間性の陶冶」という普遍的資質を養うことです。第2は、広い視野から学問に対する興味・関心を喚起し、その関心の深化と拡大を通して、学生個々が選択した専門分野の学問的・社会的位置付けを理解する能力を養うことです。

[2] カリキュラム

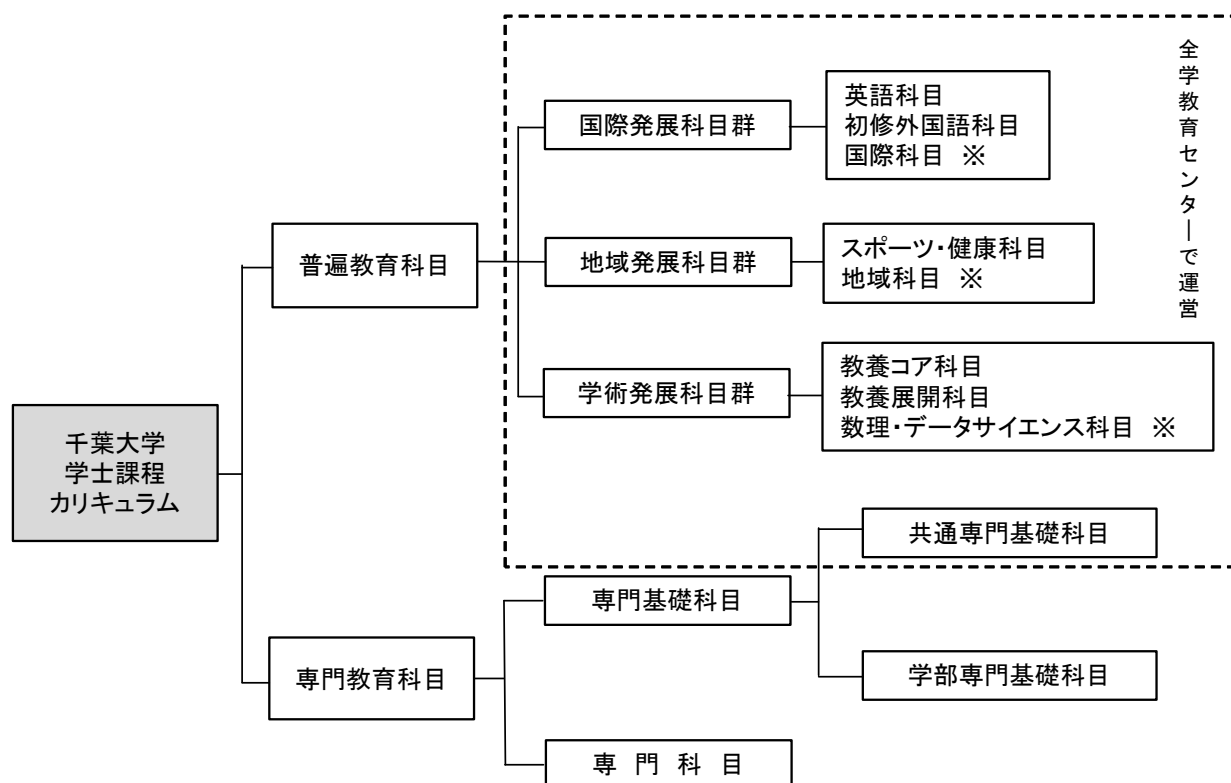

- ・卒業要件上の科目区分は、各学部によって異なりますので、必ず所属学部の「履修案内」等を参照してください。
- ・※の科目は「横断科目」です。

千葉大学の学士課程カリキュラムの全体は**普遍教育科目**と**専門教育科目**で構成されています。

普遍教育科目は、全学の協力体制のもと全学教育センターで運営されています。**普遍教育科目**は、**国際発展科目群**、**地域発展科目群**、**学術発展科目群**の3つの大きな科目群に分かれています。**国際発展科目群**は、**英語科目**、

初修外国語科目及び国際科目から、地域発展科目群は、スポーツ・健康科目及び地域科目から、学術発展科目群は、教養コア科目、教養展開科目及び数理・データサイエンス科目からそれぞれ構成されています。これらの科目は、グローバル化と高度情報化が進む現代社会において、あらゆる学習・研究活動の基盤として必要な基礎的で共通的な技能と知識を習得する科目です。自分の専門とする領域を広い視野のもとに位置づけたり、学際的・総合的な知見や思考法を養ったりする科目でもあります。

専門教育科目は、各学問分野の専門的な知識や学問的視点・方法の修得、および専門的洞察力・問題構成力・探究能力などを高めるための科目です。その中で**専門科目**は、各学問領域に固有の知見・視点・方法等をそれぞれの学問的手続きにしたがって系統的に獲得する科目であり、**専門基礎科目**は、そうした専門教育のために不可欠な基盤をなす科目です。**専門基礎科目**には、全学の協力体制のもと全学教育センターで開講される**共通専門基礎科目**と、各学部が独自に開講する**学部専門基礎科目**との2種類があります。

さらに、特定のテーマに応じて、**普遍教育科目**と**専門教育科目**の垣根を取り払い、そのテーマの学びを深めるために広く科目を選択できる仕組みとして、**横断科目**が設定されています。**国際科目**、**地域科目**、**数理・データサイエンス科目**がそれに該当し、これら3つの**横断科目**の多くは、全学副専攻プログラムの指定科目となっています。

コラム1

千葉大学の教育の特徴

総合大学としての千葉大学

千葉大学は10の学部と多数の大学院や教育研究センターを有し、人文社会科学・自然科学・生命科学のあらゆる専門分野の教育研究が行われている大規模総合大学です。約14,000人（うち約10,500人が学部）の学生と約3,400人の常勤教職員が在籍し、毎年、日本全国から約3,700人（うち約2,400人が学部）の新入生と世界中からの留学生を迎え入れています。学部を横断するカリキュラムを提供している普遍教育では、1年間に1,700科目以上の総合大学の特色を活かした多様な授業が開講されています。

ENGINEプログラム

千葉大学は、グローバル人材育成戦略を更に拡大展開するために、2020年度から「千葉大学グローバル人材育成“ENGINE”（Enhanced Network for Global Innovative Education）」（ENGINEプログラム）を実施しています。発信力・自己表現力・コミュニケーション力を備えた世界で活躍する人材を育てるために、全ての学生が卒業・修了までに1回の海外留学を実現する「海外留学環境の充実」、世界の共通語である英語を多角的に学ぶ「グローバル教育の充実」、ICTを活用した学習支援環境であるスマート・ラーニングを通じた「いつでもどこでも学べる環境整備」に取り組んでいます。ENGINEプログラムを実現するために、2020年度から普遍教育のカリキュラムも大きく改革しています。

メディア授業・メディア授業科目

ICTを活用した遠隔授業・オンライン授業を、千葉大学では「メディア授業」と呼んでいます。授業の実施方法として、対面授業に加えメディア授業を取り入れており、全ての授業回数のうち半数を超える回数をメディア授業で実施する授業科目については「メディア授業科目」と呼んでいます。

[3] 普遍教育科目の構成と内容

普遍教育科目は、以下の科目から構成されています。

国際発展科目群

グローバル化が進展する社会の中で必要となる言語能力・コミュニケーション能力とともに、国際社会や多文化共生社会で求められる国際認識、文化理解などを習得するための科目群です。国際社会の発展に貢献できる能力を身に付けることを目標に、「英語科目」「初修外国語科目」「国際科目」が置かれています。

英語科目

高等学校修了時まで学習した基礎的な知識をさらに深化させて、それにふさわしい高いレベルの運用能力を身に付けること、またその運用能力の育成を通して、異言語文化を体験し、理解し、異なる世界を発見し、豊かな人間形成に資することが英語教育の目的です。

初修外国語科目

ドイツ語・フランス語・ロシア語・中国語・朝鮮語(韓国語)・スペイン語・イタリア語の運用能力を育成し、併せて、多様な言語文化を体験、理解する授業科目です。これにより、多様な価値観と異文化を尊重する姿勢を身につけ、真の国際人の資質を身につけることが初修外国語教育の目的です。

国際科目(横断科目)

国際社会での活動や多文化共生社会で求められる国際認識や文化理解など、国際化する社会で生きていくために基礎となる考え方を学びます。世界の中で日本はどのような存在なのか、環境・紛争などグローバルに広がる諸問題をどのように考えるのか、異なる文化や考えを持つ他者とどのように協力していくのかなどを扱います。必修科目である「国際科目(基礎)」と、選択科目である「国際科目(展開)」から構成されています。また、全学副専攻プログラム「国際日本学」に対応しています。

地域発展科目群

地域社会で生きていく中で、地域の課題解決や健康・福祉の増進に主体的にかかわっていくことができる能力や実践力を習得するための科目群です。地域社会の発展に貢献できる能力を身に付けることを目標に、「スポーツ・健康科目」「地域科目」が置かれています。

スポーツ・健康科目

主にスポーツ種目を題材とした実技実習形式の授業です。スポーツは国境を越えたグローバルな共通性をもつとともに、人々の健康増進や人とのかかわりについて理解を深めることにもつながります。「スポーツ・健康科目」では自分の「からだ」を通じた知を形成し、実践力の育成を目指します。

地域科目(横断科目)

社会の一員として地域と関わりながら課題を主体的に設定し解決するマインドを育てる科目です。地域とは何か、地域の中の様々な課題や問題にはどのようなものがあるか、どのような解決事例があるかなど、自らが地域の課題を具体的に解決する力を身につけるために必要な基本的な考え方を学びます。必修科目である「地域科目(基礎)」と、選択科目である「地域科目(展開)」から構成されています。また、全学副専攻プログラム「ローカル・イノベーション学」に対応しています。

学術発展科目群

大学で扱われている様々な学問分野の幅広い知識や考え方、物の見方に触れることを通じて、学術的な観点から世界の認識を拓げていく科目群です。学術の発展に貢献できる能力を身に付けることを目標に、「教養コア科目」「教養展開科目」「数理・データサイエンス科目」が置かれています。

教養コア科目

教養コア科目は、千葉大学で教育研究されている各学問分野の幅広い知識や考え方、物の見方に触れることを通じて、様々な学問への興味・関心を喚起することを目的に、「論理コア」「生命コア」「文化コア」「環境コア」の4つの科目群から構成されています。自分自身の専門分野とは異なる幅広い学問に触れることを通じて、広い視野を身に付けていきます。教養コア科目は、大学での学びのきっかけとなる科目であり、興味をもった分野について、より深く学ぶための科目が「教養展開科目」です。

論理コア(論理・哲学・社会)

生命コア(生命・心理・発達)

文化コア(文化・芸術・歴史)

環境コア(環境・生活・科学)

教養展開科目

教養展開科目は、教養コア科目等の履修を通して喚起された学問への興味・関心をさらに拡大・深化させ、豊かな教養へと結びつけることを目的として開講されています。数多くの授業が用意されており、授業を選択・履修する際の指針となるように学習の目的やテーマによって、以下のようにグループ化されています。教養展開科目の履修を通して、隣接する領域についての知見を深め、異なる学問世界への視野を広げるとともに、学んだ知識を経験として自分のものにし、自ら課題を見だし、解決する能力を育てていくことをねらいとしています。

学術研究の現場を知る(コア関連科目)

- ・ 論理コア(論理・哲学・社会) 関連
- ・ 生命コア(生命・心理・発達) 関連
- ・ 文化コア(文化・芸術・歴史) 関連
- ・ 環境コア(環境・生活・科学) 関連

データを科学する

自然科学を学ぶ

キャリアを育てる

千葉大学の環境をつくる

ジェンダーを考える

コミュニケーションリテラシー能力を高める

世界とつながる

数理・データサイエンス科目 (横断科目)

高度情報社会で生きていくために必要であり、あらゆる学問分野で求められている情報処理・データ分析能力と情報倫理を習得することを目的とする科目です。コンピュータ・ネットワークの原理と、それらが社会において果たす役割、情報に係わる倫理的役割を理解すること、情報処理技術の活用能力を養うこと、データの収集・分析の方法、情報はどう捉えたらよいか、ビッグデータはどのように利用可能か、AI(人工知能)の進歩は社会や人びとの生活をどう変えていくか、などを扱います。必修科目である「数理・データサイエンス科目(基礎)」と、選択科目である「数理・データサイエンス科目(展開)」から構成されています。また、多くの科目が全学副専攻プログラム「数理・データサイエンス教育プログラム」に対応しています。

(1) 教養コア科目の構成と内容

教養コア科目は、以下の科目群から構成されています。

<p>論理コア (論理・哲学・社会)</p>	<p>私たちは、日常生活の中で知らず知らずのうちにさまざまな考え方に接しています。その中から「流行」に流されず、「常識」の内にある正しさと誤りを腑分けしながら自分の考え方を論理的に再認識することを目指した科目群です。哲学を中心に論理学、倫理学の科目、さらに数理的思考と言語学に関する科目、社会を客観的にみるための法律学、政治学、経済学、社会学の科目があります。広い意味での「考えること」に関する科目で構成されます。</p>
<p>生命コア (生命・心理・発達)</p>	<p>生きることを考え、生活の質(quality of life: QOL)を向上させることは現代の課題の一つです。この科目群では生命の在り方を広い意味で考え、生活の質を高めるための人間の心や行動、そして誕生から死に至るライフサイクルのさまざまな段階を扱います。主な内容としては、生命の問題に関わる諸問題を扱う医学、薬学、生命工学、人間の心や行動とその発達を考える行動科学や認知科学、学校や社会において発達を支援する実践、QOL向上と関連する保健学などの科目があります。</p>
<p>文化コア (文化・芸術・歴史)</p>	<p>歴史や国際比較の視点をもって、私たち人間が産み出した芸術や文化、社会をとらえ、広い視野や洞察力を身につけるとともに、心豊かな生活を送るための科目群です。文化や芸術が私たちに何をもたらしてくれるのか、現代社会がどのような歴史的経過をもって成立しているのかを学ぶことによって、現在の豊かさとは何かを考え、そして新たな課題を見つめます。芸術、文学、文化、工学等を研究する教員が具体的な事例や作品などを紹介する科目や、歴史学等を研究する教員が、今日的な事象を歴史的に掘り下げて考える授業などで構成されます。</p>
<p>環境コア (環境・生活・科学)</p>	<p>私達を取り巻く現在の環境は、地球誕生以降の長い歴史と人間活動との密接な関わり合いの中で形成されてきました。自然は私達の生活に大きな影響を及ぼすと同時に、人間活動によっても変化しているのです。この科目群では、私達の生活に密接に関係する様々な環境問題や自然災害などを採り上げ、それらが起きるしくみを自然科学の学問研究に基づいて解説するとともに将来に向けての解決・対応策についても考えます。環境や人間の生活を、自然科学の観点から幅広い視点で学びます。</p>

(2) 教養展開科目の構成と内容

教養展開科目は、以下の科目群から構成されています。

<p>学術研究の 現場を知る</p>	<p>教養コア科目の履修を通して喚起された学問への興味・関心を拡大、深化させ、豊かな教養へと結びつけることを目的としています。教養コア科目にあわせて、以下の4群から構成されています。</p> <div style="display: flex; justify-content: space-around; align-items: flex-start;"> <div style="border: 1px solid black; padding: 2px; margin: 2px;">論理コア(論理・哲学・社会)関連</div> <div style="border: 1px solid black; padding: 2px; margin: 2px;">生命コア(生命・心理・発達)関連</div> </div> <div style="display: flex; justify-content: space-around; align-items: flex-start; margin-top: 10px;"> <div style="border: 1px solid black; padding: 2px; margin: 2px;">文化コア(文化・芸術・歴史)関連</div> <div style="border: 1px solid black; padding: 2px; margin: 2px;">環境コア(環境・生活・科学)関連</div> </div>
<p>データを科学する</p>	<p>近年、人文社会科学、自然科学、生命科学を問わず、すべての学問分野において、科学的なものの考えかたや、技術・工学に応用される基礎的な知識・方法として、データサイエンスに注目が集まっています。情報はどう捉えたらよいか、ビッグデータはどのように利用可能か、統計的なものの見方とはどのようなものか、AI(人工知能)の進歩は社会や人びとの生活をどう変えていくか、こうした主題について理解を深めることがこの科目群の目的です。全学副専攻プログラム「数理・データサイエンス教育プログラム」に対応した科目を含む科目群です。</p>
<p>自然科学を学ぶ</p>	<p>教養コア科目に含まれない基幹的な自然科学の諸分野の授業科目で構成されています。自然科学系の学生が履修する専門基礎科目ではないので、文系の学生も幅広く自然科学分野の学問に接することが可能です。</p>
<p>キャリアを育てる</p>	<p>進路の決定や職業の選択など学生生活を送る中で出会う人生の課題について考え、職業の意味や価値について理解することを目的としています。学生のキャリア形成を支援する実習型の授業も用意されています。またこの科目群には、図書館司書、学芸員の資格を取得するのに必要となる授業科目も含まれています。各種資格の取得を希望している学生は必要な科目をよく確認して履修してください。</p>
<p>千葉大学の 環境をつくる</p>	<p>千葉大学は環境ISO14001の認証を取得していますが、この授業科目群を履修し、さらにISOの活動を継続すれば、千葉大学の学内資格として「環境マネジメント実務士」を取得することができます。環境負荷の削減や、よりよい環境づくりという現代的な課題を果たすことが学習の目的です。</p>
<p>ジェンダーを考える</p>	<p>社会的な性差について学ぶ授業科目群です。女性の社会参加、社会的地位などのテーマについて、大きくは人権の問題と絡めながら学びます。</p>
<p>コミュニケーション リテラシー能力を 高める</p>	<p>日本語による対人コミュニケーション能力やプレゼンテーション能力を高め、日本語を読み書きする技能の向上をはかります。また批判的に考え、論理的に意見をまとめる力を養います。大学での学習・研究にとって有意義なコミュニケーションのための能力、またコミュニケーションについて本格的に考える能力を身につけることを目指しています。</p>
<p>世界とつながる</p>	<p>ENGINEプログラムの一環として、千葉大学の海外協定校等と共同で開発した課題解決型の集中科目群です。オンラインの実践的な同時双方向学習を通じてバーチャルに留学し、海外学生とともに学びます。</p>

【2】 学年、ターム制・学期、授業期間・時間

[1] 学年

4月1日から翌年3月31日までの1年間を、学年と定め、この学年内において毎年の教育プログラムが編成され実施されます。学年は学習の年次単位となり、進行年数に応じて、各学年の学生はそれぞれ、“1年次生”、“2年次生”・・・等と呼ばれます。

[2] ターム制と学期

千葉大学では、ターム制（6ターム制）を全学に導入し、休業期間も含めて、6つのタームで1年間を区切っています。1つのタームで完結する授業科目もあれば、2つ以上のタームにまたがる授業科目もあります。また、学期として、第1タームから第3タームまでを合わせて“前期”、第4タームから第6タームまでを合わせて“後期”と呼んでいます。

[3] 授業期間

本年度の授業期間は、次のとおりです（全日程は本冊子の冒頭を参照）。授業は、ターム期間を単位として開講されています。（一部、5週間ごとに分けて開講される自然系基礎実験科目等、特別な開講期間をとる科目もあります。）また、曜日時限を定めず開講される集中講義もあります。

	ターム	授 業 期 間	留 意 点
前 期	第1ターム (T1)	4月10日 (月) ~ 5月31日 (水)	5月1日 (月) は、木曜授業日 5月2日 (火) は、金曜授業日 補講週間：5月18日 (木) ~ 24日 (水)
	第2ターム (T2)	6月8日 (木) ~ 7月27日 (木)	7月6日 (木) は、月曜授業日 補講週間：7月10日 (月)、14日 (金) ~ 20日 (木)
	第3ターム (T3)	7月31日 (月) ~ 9月30日 (土)	集中講義等の期間
後 期	第4ターム (T4)	10月2日 (月) ~ 11月21日 (火)	10月31日 (火) は、金曜授業日 補講週間：11月8日 (水) ~ 14日 (火)
	第5ターム (T5)	11月30日 (木) ~ 1月29日 (月)	補講週間：1月16日 (火) ~ 22日 (月)
	第6ターム (T6)	1月31日 (水) ~ 3月31日 (日)	集中講義等の期間

* 4月8日(土)は、1年次生(令和5年度入学者)対象TOEFL ITPテスト実施日です。(37ページ参照)

* 第1・2・4・5タームには、補講週間が設けられています。補講は6時限目の授業時間に行われます。

[4] 授業時間

大学における講義・セミナー・実験・実習・演習あるいは実技指導等は、一括して、「授業」と呼びます。1日の授業は、次のような時限区分によって行われます。

時 限	1	2	3	4	5
時 間	8:50~10:20	10:30~12:00	12:50~14:20	14:30~16:00	16:10~17:40
時 限	6	7			
時 間	17:50~19:20	講 義 実験等	19:30~21:00 19:30~21:45		

※自然系基礎実験科目は、3・4・5時限を通して行われます。

【3】 履修と履修基準

[1] 履修と単位

本学で開講される授業科目には、講義・実験・実習・演習・実技など、各種の授業形態があります。これらの履修にはいずれも、履修のための手続きが必要です。原則として、履修登録を行ったうえで、毎回の授業に出席し、単位を修得します。つまり履修とは、履修の登録、授業への出席、単位の修得という一連の条件を充たすことをいいます。

履修した授業科目に対して、所定の評価方法・基準を満たすと単位が与えられます。既に履修し、単位を修得した同一名称授業科目を再度履修する重複履修はできません。（一部の英語科目等を除く。）

大学での履修は単位制度を基本としており、1単位は、教員が教室等で授業を行う時間及び学生が事前・事後に教室外において準備学習・復習を行う時間の合計で標準45時間を要する教育内容をもって構成されています。

ただし、何単位が与えられるかは、個々の授業の種類や形態によって異なります。普遍教育科目と共通専門基礎科目の場合、1単位が与えられるのに必要な授業時間数は、次のとおりです。

1 単位修得に必要な時間数

科目区分	授業形態	授業時間数
英語科目、初修外国語科目		30
スポーツ・健康科目	講義	15
	実技	30
国際科目（基礎）、地域科目（基礎）、教養コア科目、 数理・データサイエンス科目（基礎）・（展開）		15
国際科目（展開）、地域科目（展開）、教養展開科目	講義、演習	15
	実験、実習	30
共通専門基礎科目	講義、演習	15
	実験、実習	30

[2] 基準単位・振替単位

各学部・学科・課程等には、卒業の要件として履修しなければならない最低単位数が定められています。このような卒業に必要な最低単位数のことを基準単位と呼び、それを各学部・学科・課程等で卒業要件として定めたものを履修基準と呼びます。

基準単位として履修できるものは、原則として、後述する「学部別履修基準表」に定められた科目区分に属する授業科目です。ただし、場合によっては、一定の単位数の限度内で、指定された科目区分以外の授業科目を区分変更することにより、単位を振り替えることができます。そうした単位のことを振替単位と呼びます。なお、科目毎に設定された単位数を分割することはできません。次の場合に単位を振り替えることができます。

- ① 特定の学部・学科・課程等の「専門教育科目」のうち「学部開放科目」（64ページ）に指定された授業科目を、他の学部・学科・課程等の学生が履修し、その学生の所属する学部・学科・課程等の「普遍教育科目」または「専門教育科目」の単位として算入する場合。
- ② 「普遍教育科目」を、特定の学部・学科・課程等の学生が履修し、「専門教育科目」の単位として算入する場合。
- ③ 一部の免許・資格取得科目を「教養展開科目」または「自由選択科目」の単位として算入する場合。
- ④ 「普遍教育科目」のうち「国際科目（展開）」、「地域科目（展開）」、「数理・データサイエンス科目（展開）」において、該当する科目区分の卒業要件を超えて修得した単位を、「教養展開科目」の単位

として算入する場合。

なお、単位を振り替える際に、受講した授業科目名が、あらかじめ決められている別の授業科目名に変更される場合があります。

基準単位の数値は、あくまでも科目区分ごとに卒業に必要な単位数であり、さらには総計での**最低単位数**のことです。これ以上単位を修得してはいけないということではありません。大学においては、自発的な勉強意欲によって、基準単位を超えて学習することが望まれます。大いに知的好奇心をもち多くの学問的収穫を得て卒業することを期待します。

[3] 学部別履修基準と卒業要件

各学部の卒業要件となる基準単位は、「学部別履修基準表（卒業要件）」(14～16 ページ) のとおりです。卒業するためには、原則在学中に1回以上留学し、当該留学に係る科目（各学部で開講されている専門教育科目、もしくは普遍教育科目で開講している科目）の単位を2単位以上修得することが必要です。普遍教育科目で開講している科目は、123 ページ以降の科目一覧の備考欄に「留学科目」と表記しています（専門教育科目は各学部で確認してください）。また、「メディア授業科目」(21 ページ [4] 授業の実施方法について参照) については、卒業に必要な単位数に含めることのできる単位数に上限があるため、所属学部の「履修案内」で上限単位数を確認してください。

- ① 「履修基準表」の各科目区分の基準単位を合計しても、必ずしも卒業要件の総単位数と一致しない場合があります。これは、科目区分ごとの基準単位には、一定の幅があるなど、いくぶん選択の自由度があり、各個人によって卒業要件の満たし方がおのずと異なるからです。

したがって、単に総単位数において卒業要件を満たすばかりではなく、それぞれの科目区分の**基準単位を下まわらない履修**の仕方をする必要があります。学部・学科・課程等が定める所定の基準単位を修得して、4年間（医学部および薬学部薬学科は6年間）以上在学し、卒業要件を満たした者に対して、卒業時に**学士の学位が授与**されます。

- ② 複数の科目区分にまたがって単位数が示されている場合は、それぞれの下限単位を満たしたうえで、総計でその単位数を充足すれば卒業の要件となることを示しています。

たとえば、表中で英語科目と初修外国語科目及び国際科目を合わせて「8～12」とあるのは、それぞれの科目の下限単位を満たしたうえで、少なくとも8単位（下限単位）は修得しなくてはならないこと、かつ、卒業要件として認められるのは12単位（上限単位）までであることを示します。

- ③ 表中の右側に、「自由選択」という項目欄があります。これは、科目区分を指定された単位以外に、普遍教育科目・専門教育科目のいずれの科目区分からでも選択できる単位数（あるいは下限単位数～上限単位数）を示したものです。自由選択の卒業要件枠がある学部・学科・課程等では、基準単位を超えて修得した単位を、自由選択の単位に振り替えることができます。

- ④ 横断科目である国際科目、地域科目、数理・データサイエンス科目については、必修科目と選択科目に区分されています。必修科目は、普遍教育科目で開講する「**科目（基礎）」の単位を修得してください。選択科目は、普遍教育科目で開講する「**科目（展開）」もしくは各学部の専門教育科目における指定科目のうちから選択して単位を修得してください。なお、「**科目（展開）」については、該当する科目区分の卒業要件を超えて単位を修得した場合に、教養展開科目として振り替えることができます。

※ 2022 年度以前の入学者はそれぞれの入学年度の履修案内等で確認してください。

※ 3 年次編入学生及び外国人留学生の卒業要件については、所属学部で確認してください。

※ 履修科目登録単位数の上限設定及び早期卒業制度を実施している学部・学科・課程等がありますので、所属学部の「履修案内」等で確認してください。

[4] 千葉大学コース・ナンバリング・システムと普遍教育

千葉大学は、「コース・ナンバリング・システム」を導入しています。コース・ナンバリングとは、学生の皆さんの授業選択をサポートすることを目的に、個々の授業に、授業の分野・科目区分、難易度を表す記号を付けて、その授業の位置付けや他の授業との関係を示すものです。千葉大学では、すべての授業科目に、2つの文字コードと3つの数字からなる5桁の記号（コード）を付けて、その授業科目が千葉大学の教育プログラム全体の中でどの位置にあるのかを示しています。

コース・ナンバリングの5桁のコードは、次のような意味を持っています。第1文字コードは、その授業の開設に責任を持つ組織名（学部・大学院研究科・学府等）もしくは、その授業が全学の共通教育科目であるかどうかを示します。第2文字コードは、その授業が置かれている教育単位を示すものです。このコードは、カリキュラム上の責任組織や教育組織（学科、課程、コース、大学院の専攻）、あるいは科目群を示します。水準コードは、科目の難易度の目安を示します。000番台から900番台までの10のレベルに分けられています。識別コード（2桁）は、科目を識別するものです。数字の大きさが科目の難易度を示すものではありません。普遍教育科目と共通専門基礎科目のナンバリングコードは次のとおりです。授業選択の参考としてください。

コース・ナンバリング・システムの構造

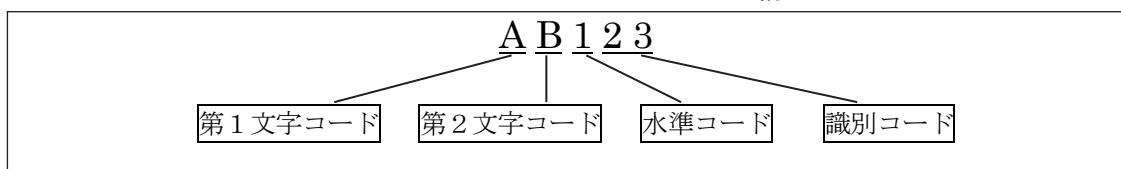

「千葉大学におけるコース・ナンバリング・システム」での普遍教育の文字コード

		科目区分	第1文字コード	第2文字コード
普遍教育科目	国際発展科目群	英語科目	G	E
		初修外国語科目：ドイツ語	G	G
		初修外国語科目：フランス語	G	F
		初修外国語科目：ロシア語	G	R
		初修外国語科目：中国語	G	C
		初修外国語科目：朝鮮語（韓国語）	G	K
		初修外国語科目：スペイン語	G	S
		初修外国語科目：イタリア語	G	I
		国際科目	G	J
	地域発展科目群	スポーツ・健康科目（実技科目）	G	P
		スポーツ・健康科目（講義科目）	G	H
		地域科目	G	L
	学術発展科目群	教養コア科目	G	A
		教養展開科目（学術研究の現場を知る）論理コア関連・生命コア関連・文化コア関連	G	V
		教養展開科目（学術研究の現場を知る）環境コア関連	G	W
教養展開科目（データを科学する、キャリアを育てる、千葉大学の環境をつくる、ジェンダーを考える、コミュニケーションリテラシー能力を高める、世界とつながる）		G	Y	
教養展開科目（自然科学を学ぶ）		G	Z	
		数理・データサイエンス科目	G	D
共通専門基礎科目	数学・統計学	C	M	
	物理学	C	P	
	化学	C	C	
	生物学	C	B	
	地学	C	E	

水準コード（普遍教育に関する部分のみ抜粋）

コード	定義	主な対象
000	卒業要件外の科目	<ul style="list-style-type: none"> ・大学入学前に修得すべき内容を扱う科目 ・卒業要件外の授業科目
100	入門的・導入的科目	<ul style="list-style-type: none"> ・初年次での必修科目を含む、基礎的な普遍教育科目・共通専門基礎科目 ・各学部等で、その専門領域を初めて学ぶ学生のための基礎的な専門科目（初学者向け科目）
200	中級レベルの科目	<ul style="list-style-type: none"> ・発展的内容を扱う普遍教育科目・共通専門基礎科目 ・発展・応用レベルの内容を扱う専門科目
300	高度な内容を扱う科目	<ul style="list-style-type: none"> ・より高度な内容を扱う普遍教育科目 ・実践的・専門的に高度な内容を扱う専門科目
400	学士課程卒業レベルの科目	<ul style="list-style-type: none"> ・学士課程で学修する最終段階の水準の科目 ・卒論ゼミ、卒業演習、卒業論文、卒業研究など

学部別履修基準表（卒業要件）

2023年度（令和5年度）入学者用

学部	学科・コース等	普通教育科目									小計	専門教育科目		自由選択	卒業単位			
		国際発展科目群			地域発展科目群		学術発展科目群					専門基礎科目	専門科目					
		英語科目	初修外国語科目	国際科目	スポーツ・健康科目	地域科目	教養コア科目	教養展開科目	数理・データサイエンス科目									
国際教養学部	国際教養学科	6~10	0~4	2	0~1	2	4	5~9	3	26	24~34	60~74	0~4	124				
		8~12			2~3		12~16				94~98							
文学部	人文学科	行動科学コース	6~10	0~4	2	0~2	2	4	5~9	3	26	共通基礎科目	32	54	12	124		
			8~12			2~4		12~16										
		歴史学コース	6~10	0~4	2	0~2	2	4	5~9	3			32	54	12			
			8~12			2~4		12~16										
		日本・ユーラシア文化コース	6~10	0~4	2	0~2	2	4	5~9	3			32	54	12			
			8~12			2~4		12~16										
		国際言語文化学コース	6~10	0~4	2	0~2	2	4	5~9	3			32	54	12			
			8~12			2~4		12~16										
法政経学部	法政経学科	6~10	0~4	2	0~1	2	4	5~9	3	26	12	74	12	124				
		8~12			2~3		12~16											
教育学部	学校教員養成課程	小学校コース	6~10	0~4	2	2	2	4	3~7	3	26	6	81	17	130			
			8~12			4		10~14										
		中学校コース	6~10	0~4	2	2	2	4	3~7	3						6~10*	90~92*	2~8*
			8~12			4		10~14										
		小中専門教科コース	6~10	0~4	2	2	2	4	3~7	3						6	92~93*	5~6*
			8~12			4		10~14										
		英語教育コース	6~10	0~4	2	2	2	4	3~7	3						6	92~93*	5~6*
			8~12			4		10~14										
		特別支援教育コース	6~10	0~4	2	2	2	4	3~7	3						4	97	3
			8~12			4		10~14										
乳幼児教育コース	6~10	0~4	2	2	2	4	3~7	3	4	93	7							
	8~12			4		10~14												
養護教諭コース	6~10	0~4	2	2	2	4	3~7	3	8	85	11							
	8~12			4		10~14												
理学部	数学・情報数理学科	6~10	0~4	2	0~2	2	4	5~9	3	26	16	78	6	126				
		8~12			2~4		12~16											
	物理学科	6~10	0~4	2	0~2	2	4	5~9	3						37	64	6	133
		8~12			2~4		12~16											
	化学科	6~10	0~4	2	0~2	2	4	5~9	3						21	81	6	134
		8~12			2~4		12~16											
	生物学科	6~10	0~4	2	0~2	2	4	5~9	3						20	72	8	126
		8~12			2~4		12~16											
	地球科学科	6~10	0~4	2	0~2	2	4	5~9	3						21	72	8	127
		8~12			2~4		12~16											

* 注意事項

「スポーツ・健康科目」については、1単位の履修を上限とします。ただし、教員免許状の取得を希望する学生のみ、2単位の履修を可能とします。

教育学部：※ 分野、選択等によって異なります。

学部別履修基準表（卒業要件）

2023年度（令和5年度）入学者用

学部	学科・コース等	普通教育科目									小計	専門教育科目		自由選択	卒業単位
		国際発展科目群			地域発展科目群		学術発展科目群					専門基礎科目	専門科目		
		英語科目	初修外国語科目	国際科目	スポーツ・健康科目	地域科目	教養コア科目	教養展開科目	数理・データサイエンス科目						
工学部	総合	建築学コース	6~10	0~4	2	0~2	2	4	5~9	3	26	26	78	0	130
			8~12			2~4		12~16				104			
	工学	都市工学コース	6~10	0~4	2	0~2	2	4	5~9	3		26~	68~	0	
			8~12			2~4		12~16				104			
	学	デザインコース	6~10	0~4	2	0~2	2	4	5~9	3		27~	64~	0	
			8~12			2~4		12~16				104			
	科	機械工学コース	6~10	0~4	2	0~2	2	4	5~9	3		24~	76~	0	
			8~12			2~4		12~16				104			
		医工学コース	6~10	0~4	2	0~2	2	4	5~9	3		29~	66~	0	
			8~12			2~4		12~16				104			
	電気電子工学コース	6~10	0~4	2	0~2	2	4	5~9	3	37	67	0			
		8~12			2~4		12~16				104				
	物質科学コース	6~10	0~4	2	0~2	2	4	5~9	3	41	63	0			
		8~12			2~4		12~16				104				
	共生応用化学コース	6~10	0~4	2	0~2	2	4	5~9	3	31~	68~	0			
		8~12			2~4		12~16				104				
	情報工学コース	6~10	0~4	2	0~2	2	4	5~9	3	32	72	0			
		8~12			2~4		12~16				104				
園芸学部	園芸学科	6~10	0~4	2	0~2	2	4	5~9	3	26	18	74	6	124	
		8~12			2~4		12~16				18	80	0		
	応用生命化学科	6~10	0~4	2	0~2	2	4	5~9	3		18	80	0		
		8~12			2~4		12~16				18	76	4		
緑地環境学科	6~10	0~4	2	0~2	2	4	5~9	3	14	74	10				
	8~12			2~4		12~16									
食料資源経済学科	6~10	0~4	2	0~2	2	4	5~9	3	9	157 ※159	0	192 ※194			
	8~12			2~3		12~16									
医学部	医学科（一般枠）	6~10	0~4	2	0~1	2	4	5~9	3	9	158 ※160	0	193 ※195		
		8~12			2~3		12~16								
薬学部	薬学科（6年制）	6~10	0~4	2	0~1	2	4	5~9	3	9	161 ※163	0	196 ※198		
		8~12			2~3		12~16								
薬科学科（4年制）	6~10	0~4	2	0~1	2	4	5~9	3	12	152	0	190			
	8~12			2~3		12~16									
看護学部	看護学科	6~10	0~4	2	0~2	2	4	5~9	3	26	23	75	0	124	
		8~12			2~4		12~16				98				

*注意事項

「スポーツ・健康科目」については、1単位の履修を上限とします。ただし、教員免許状の取得を希望する学生のみ、2単位の履修を可能とします。

医学部：※ 留学に係る科目（必修）を専門科目（異文化コミュニケーション）で修得した者

学部別履修基準表（卒業要件）

2023年度（令和5年度）入学者用

学部	学科・コース等	普通教育科目									専門教育科目		自由選択	卒業単位	
		国際発展科目群			地域発展科目群		学術発展科目群				小計	専門基礎科目			専門科目
		英語科目	初修外国語科目	国際科目	スポーツ・健康科目	地域科目	教養コア科目	教養展開科目	数理・データサイエンス科目						
先進科学プログラム	物理学先進クラス (4月入学者)	8~12	0~4	2	0~2	2	4	5~9	3	28	41	69~70	5~6	144	
		10~14			2~4		12~16								
	物理学先進クラス (9月入学者)	8~12	0~4	2	0~2	2	4	5~9	3		39	71~72	5~6	144	
		10~14			2~4		12~16								
	化学先進クラス	8~12	0~4	2	0~2	2	4	5~9	3		25	85	6	144	
		10~14			2~4		12~16								
	生物学先進クラス	8~12	0~4	2	0~2	2	4	5~9	3		24	80	8	140	
		10~14			2~4		12~16								
	工学部先進クラス	8~12	0~4	2	0~2	2	4	5~9	3		◎先進科学プログラムの履修案内を参照。				
		10~14			2~4		12~16								
	人間探求先進クラス	8~12	0~4	2	0~2	2	4	5~9	3		32※	68	12	140	
		10~14			2~4		12~16								
	植物生命科学先進クラス	8~12	0~4	2	0~2	2	4	5~9	3		20	90	0	138	
		10~14			2~4		12~16								

*注意事項

「スポーツ・健康科目」については、1単位の履修を上限とします。ただし、教員免許状の取得を希望する学生のみ、2単位の履修を可能とします。

先進科学プログラム：※ 「共通基礎科目」

【4】 履修方法

[1] 時間割の作成

所属学部・学科・課程等が定める履修基準に基づいて、各科目の履修に関する説明及びシラバス（授業案内）等を参考にしながら各自で時間割を作成してください。

1. 「本冊子」及び所属学部の「履修案内」等で「必修科目」を確認し、履修計画を立ててください。
2. 学部学科指定クラスブロック時間割（81～85 ページ）を参考にして、普遍教育科目では、英語科目、初修外国語科目、国際科目（基礎）、地域科目（基礎）、教養コア科目、数理・データサイエンス科目（基礎）を、専門教育科目では、共通専門基礎科目を時間割の中に配置してください。
※高学年ほど学部の専門科目を多く履修することになりますので、年次指定のある科目は、該当する年次に履修するようにしてください。
※共通専門基礎科目は、学部・学科・課程等ごとに指定された授業科目が時間割上に1箇所しかなく、選択の余地がないことが多いため、優先的に時間割に組み込む必要があります。必ずしも必修ではなく、複数の授業科目の中から選択する選択必修であったり、教養展開科目に分類されているが、所属学部において、準専門基礎科目として1年次に履修することが推奨されているような授業科目もあります。
3. 国際科目（展開）、地域科目（展開）、教養展開科目、数理・データサイエンス科目（展開）は、時間割作成の最終段階で配置します。教養コア科目等の履修を通して興味を持った分野等から、可能な限り多くの授業科目を履修してください。幅広く深い教養を身につけ、専門科目を広い視野のもとに位置づけたり、学際的・総合的な知見や思考法を養っていくことが望まれます。
4. 免許や資格取得に関する授業科目等は、1年次から計画的に履修することが必要です。

[2] シラバス（授業案内）について

履修計画を立てる際には、履修したい授業科目のシラバスを読み、各授業内容についての情報を集めてください。シラバスは、学生ポータル (<https://portal.gs.chiba-u.jp/>) で閲覧することができます。

シラバスは授業のロードマップです。授業内容だけでなく、学習目標の設定と到達する手順が示されています。どのような授業を組み合わせるかを履修計画をたてるか、各自の学習体系の構築に有効に活用してください。

教員の連絡先・オフィスアワー	学習の質問や学習上の相談などを受け付けるために、教員が必ずいる時間と場所をオフィスアワーとして明示しています。非常勤講師(時間割所属欄：*)は、対面授業時にしか来学されませんので、連絡事項がある場合は、授業時に行うようにしてください。
目標	普遍教育の教育目標（3ページ参照）に基づいて、授業を受けることにより、どのような知識やスキルが身につくのかなど、学習の到達目標となる具体的事項が示されています。
授業外学習	毎回の課題やテーマ、トピックスのほか、学習の目標達成に不可欠な授業外学習（予習や復習）についても、詳しい情報が提供されています。
評価方法・基準	評価の方法だけでなく、どのような基準で評価区分が決定されるのかについても詳細に記載されています。
授業計画詳細情報	授業の予定表です。「授業の目標」で示された到達目標の達成過程が時系列的に示されています。

[3] 履修登録

授業科目を履修するには、履修登録という手続きが必要です。学生ポータルより履修登録（Web履修申請）を行ってください。なお、履修登録することで、その情報が授業で使用するシステムに反映されます。情報の反映には1日程度かかりますので、余裕をもって履修登録を行ってください。履修登録方法等の詳細は、75～76 ページで説明します。履修登録単位数について制限を設けている学部もありますので、各学部の履修案内等も確認してください。

(1) 履修登録・修正期間

期 間	登録・取消が可能な科目
4月5日(水)～4月21日(金)	全科目
6月5日(月)～6月21日(水)	第2ターム以降に授業が開始される科目
9月27日(水)～10月16日(月)	第4ターム以降に授業が開始される科目
11月27日(月)～12月13日(水)	第5ターム以降に授業が開始される科目

(2) 履修登録に関する注意事項

英語科目 (Discussion, Writing, English for Specific Fields)	指定されたクラスを履修します。クラス分け発表を確認してから履修登録を行ってください。	
英語科目 (Interaction, Presentation, CALL, Critical Thinking in English, CALL2, CALL3) 初修外国語科目 (**語 I 文化、**語 I マスター)、 国際科目 (基礎)、スポーツ・健康科目 (実技科目)、 地域科目 (基礎)、教養コア科目、 数理・データサイエンス科目 (展開)	履修希望クラス申込に基づいて、抽選により履修クラスを決定しますので、千葉大学 Moodle から申し込んでください。抽選結果を確認してから履修登録を行ってください。	
教養展開科目 (世界とつながる)	本学の協定校等が提供するプログラムをオンラインで学ぶ科目です。詳細については別途お知らせします。 (問合せ先: 留学生課留学推進係 studyabroad@chiba-u.jp)	
自然系基礎実験 (物理学・化学・生物学・地学)	開講時期に関わらず4月21日(金)までに履修登録を行ってください。 ※詳細を59～62ページで必ず確認してください。	
上記以外の授業科目	前期科目 (第1ターム～第3ターム)	履修を希望する科目について、履修登録を行ってください。 前期の登録期間に後期科目の履修登録もできますので、必修科目等で履修が決まっている科目は前期の登録期間に登録してください。
	後期科目 (第4ターム～第6ターム)	
	通年科目 (第1ターム～第6ターム)	掲示(総合校舎1号館1階)や学生ポータル(全学掲示板及び千葉大学 Moodle)等にて開講予定を確認し、4月21日(金)までに履修登録を行ってください。以降の登録・取消等はできません。
	受講希望学生が想定人数を上回った場合、講義室の収容人数及び授業形態等により適正な授業規模を確保するため、授業担当教員による選考が行われ、受講が許可されないことがあります。	

(3) 履修登録の確認

履修登録後は、「履修チェック結果(時間割)」画面にてエラーがないことを確認後、PDF ファイルを出力して再度間違いがないことを確認のうえ、保管してください。履修登録は、履修登録・修正期間中なら何回でも変更できます。

履修登録及び登録内容の確認は、学生自身が自分の責任において行うものです。

普遍教育科目は、卒業要件の異なるさまざまな学部、学科、学年の学生が履修しているため、履修可能な科目を自動的に選択するような設定にはなっていません。

卒業要件や各学部の履修案内の内容を理解したうえで、自身の責任において履修登録を行い、必ず「履修チェック結果(時間割)」画面にて「履修申請情報」(PDF データ)を出力し、正しく登録ができていることを確認してください。同じ曜日・時間限に開講している同一名称科目もありますので、講義コードや担当教員名を確認することも重要です。海外研修科目等を除き履修登録をしていない場合は、成績評価が行われません。

(4) 履修登録の取消

履修登録した授業科目について、登録の取消を行わないまま履修を放棄した場合、不合格となり、GPA(科目成績平均値: 詳細は23ページ参照)が下がります。この対応として、授業を履修登録してからシラバスの内容と自分の想定した授業内容、レベルが異なった等の事由で履修を取りやめた場合は、履修登録・修正期間に取消が可能です。

なお、履修登録・修正期間以後に病気や事故等、やむを得ない事情が発生し、履修登録の取消を希望する場合は、総合校舎1号館1階普遍教育窓口に相談してください。

(5) 「履修登録」手続きの流れ

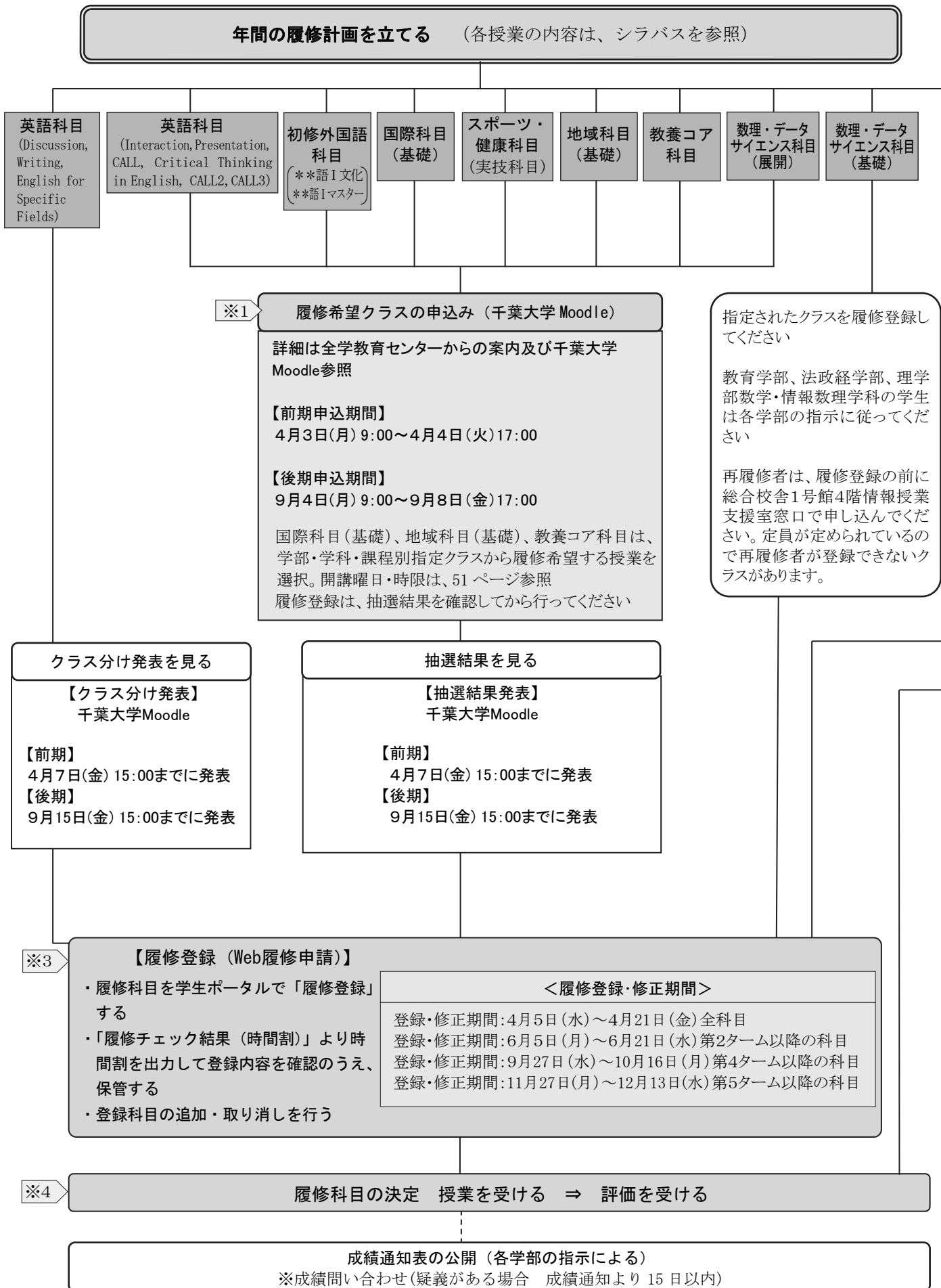

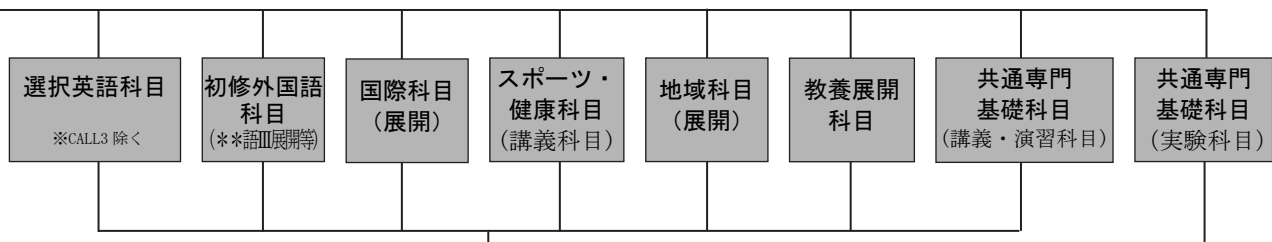

- ※1 国際科目 (基礎)、地域科目 (基礎)、教養コア科目は、学部・学科・課程等で指定された曜日・時限以外で受講することはできません。2022年度以前の入学者 (2023年度入学3年次編入学生を含む) で、未修得の単位がある場合、該当する科目を履修してください (対象学部・学科・課程等は問いません)。2019年度までの教養コア科目に対応する科目は、178ページの表で確認してください。
- ※2 松戸開講科目の履修登録については、園芸学部学務担当窓口へお問い合わせください。
- ※3 配付された資料を参考にして履修計画を立て、学生ポータルより履修登録を行ってください。
 - ◎後期の抽選やクラス分けを行う科目については、抽選結果を確認してから、後期に学生ポータルより履修登録を行ってください。
 - ◎1年次生が後期に教養展開科目を履修する場合、教養コア科目に興味を持った分野から受講するよう心がけてください。
 - ◎履修登録時にエラーが表示された場合や不明な点がある場合は、所属する各学部の学務窓口にお問い合わせください。
 履修登録することで、その情報が授業で使用するシステムに反映されます。情報の反映には1日程度かかりますので、余裕をもって履修登録を行ってください。
- ※4 受講希望学生が、想定人数を上回った場合、受講が許可されないこともありますので留意してください。受講の許可が得られず、その授業科目を受講できない場合は、空きクラスがあれば至急移動し、あるいは違う曜日・時限の科目を選び、受講の許可を得るようにしてください。

[4] 授業の実施方法について

2023年度の普遍教育の授業形式は、対面授業、メディア授業（オンデマンド型・同時双方向型）を併用して実施します（千葉大学では、ICTを活用した遠隔授業・オンライン授業をメディア授業と呼んでいます。また、メディア授業が全ての授業回数の半数を超える授業科目を、メディア授業科目と呼んでいます）。各タームの授業は、原則、7週＋メディア授業（オンデマンド型）1回で実施されます。**個々の科目の授業実施方法はシラバスに記載されていますので、必ず確認してください。**なお、メディア授業では、主として千葉大学 Moodle と Google Workspace というシステムが利用されています。

[5] 普遍教育に関する情報について

普遍教育に関する情報は、千葉大学 Moodle の「普遍教育」コース、学生ポータル「全学掲示板」、普遍教育（全学教育センター）のウェブサイト等に掲載していますので、必ず定期的に確認するようにしてください（特に『千葉大学 Moodle の「普遍教育」コース』及び『学生ポータル「全学掲示板」』には、重点的に情報を掲載しています）。なお、新型コロナウイルス感染症の状況変化等に基づく変更があった場合も、同サイト等を用いて周知します。

また、メディア授業で使用するシステムの利用方法については、179～182 ページを確認してください。

[6] 自然災害・事故及び交通機関のストライキ等に伴う授業の措置について

自然災害・事故及び交通機関のストライキ等に伴う授業の取扱いについては、以下のとおりです。

1. 自然災害・事故及び交通機関のストライキ等に伴い、各キャンパスの最寄駅を運行する全線の列車が運行停止となった場合。
 - ①午前6時までに運行しない場合は、第1及び第2時限の授業を臨時休講とする。
 - ②午前10時までに運行しない場合は、第3、第4及び第5時限の授業を臨時休講とする。
 - ③正午までに運行しない場合は、第6及び第7時限の授業を臨時休講とする。
 2. 台風等により、気象庁から各キャンパスの所在地域に「特別警報（高潮及び波浪を除く）」、「暴風警報」又は「暴風雪警報」（以下「警報」という。）が発令された場合。
 - ①午前6時までに警報が解除されない場合は、第1及び第2時限の授業を臨時休講とする。
 - ②午前10時までに警報が解除されない場合は、第3、第4及び第5時限の授業を臨時休講とする。
 - ③正午までに警報が解除されない場合は、第6及び第7時限の授業を臨時休講とする。
 - ④授業の開始後、警報が発令された場合は、当日のその後に開始する授業を臨時休講とする。
 3. 各キャンパスの最寄駅を運行する全線の列車が運行停止とはなっていないが、台風の接近等により運行停止が見込まれる場合、又はその他の事由により通学及び帰宅が困難と判断される場合。

各部局の状況等を勘案し、教育担当理事がキャンパスごとに決定する。なお、台風等により、気象状況が時間の経過とともに悪化することが十分予測される場合は、前日までに休講の決定を行うことがある。
 4. 部局の事情により、上記1～3の取扱いにより難い特別な事情がある場合。

当該部局長の判断により取扱いを決定することができる。なお、この場合は、当該措置後、速やかに教育担当理事にその状況を報告する。
 5. 休講等の措置に係る学生及び教員等への周知方法。

千葉大学学生ポータル及びホームページ等を活用し、速やかな周知を図る。
 6. 教育実習等の場合の取扱い。

教育実習、臨床実習、介護等体験実習及びインターンシップ等の場合は、各実習先の指示に従う。
 7. 自然災害等による甚大な被害により、交通機関の復旧が長期にわたる場合。

その状況に即し、学長が適宜決定する。
- ※1及び3の最寄駅は、「西千葉地区…JR西千葉駅及び京成みどり台駅」、「亥鼻地区…JR千葉駅及び京成千葉駅」、「松戸地区…JR松戸駅及び新京成松戸駅」、「柏の葉地区…つくばエクスプレス柏の葉キャンパス駅」及び「墨田地区…東武亀戸線小村井駅及び京成（ほか各線）押上駅」とする。

[7] 公欠について

次に該当する事由で授業に出席することができない場合、公欠届及び添付書類を提出することにより、公欠扱いとなります。

(1) 該当する欠席事由

- ① 忌引き（二親等以内）の場合
- ② 学校保健安全法施行規則第 18 条に規定する感染症に罹患した場合、又は感染したおそれがある場合
- ③ 教育実習・介護等体験等のうち当該学生の所属する学部の長が必要と認める場合
- ④ 課外活動において、関東甲信越大学体育大会、東日本医学生体育大会等又は全国大会以上の大会に出場する場合

(2) 公欠届の手続き

1. 所属学部での確認
期 間 : 事前または出席可能となった後、一週間以内
必要なもの : 公欠届（所属学部の学務担当窓口で受け取り、記入したもの）
添付書類（公欠届の裏面記入上の注意を参照してください。）
2. 授業担当教員へ提出
当該授業科目の担当教員へ連絡のうえ、提出してください。

[8] 補講が同時時間帯に重複した場合の対応について

補講が同時時間帯に重複した場合、補講欠席届（普遍教育窓口または所属学部の学務担当窓口で受領）を欠席する授業の担当教員に提出してください。不利益にならないよう配慮がなされます。

[9] 試験等について

普遍教育科目及び共通専門基礎科目では、特に試験期間を設けていません。各授業科目において、授業期間内に適宜試験等が実施されます。

(1) 試験を受ける際の注意事項

- 試験心得** 試験を受ける際は、教員（または試験監督者）の指示に従ってください。
また、次のことを遵守しなければなりません。
1. 教員（または試験監督者）の指示する座席に着席してください。
 2. 学生証を机上右上に置いてください。学生証を携行しなかった者は、試験を受けられないことがあります。
 3. 試験開始 30 分以上の遅刻者は、試験室に入室できません。
 4. 試験開始後 30 分以上経過しなければ試験室から退出できません。
 5. 試験中、不正行為またはこれとまぎらわしい行為をしてはなりません。
例えば、教員（または試験監督者）の許可なく、携帯電話、スマートフォン、ウェアラブル端末などの電子機器を使用すると不正行為となります。
 6. 試験前にスマートフォンや自宅の PC などすべての電子機器において、千葉大学 Moodle 等からログアウトしてください。試験時間中における千葉大学 Moodle 等へのアクセスが確認された場合（アクセスの記録は保存されています）には、試験室での電子機器の使用が確認されなくても不正行為がなされたとみなすことがあります。
 7. 不正行為が確認されたときは、直ちに試験を停止し、答案用紙・証拠物件等を没収することとします。
* 注意 試験中、または後日不正行為が発覚した場合、不正行為者は学則の定めるところに従い懲戒処分を受けます。

(2) 追試験の申請

普遍教育科目及び共通専門基礎科目において、病気・事故等、不可抗力（部活動等は該当しません。）により試験等が受けられなかった学生は、しかるべき事由証明とともに追試験の申請をすることができます。担当教員がそれを正当と認めた場合、追試験を受けることができます。事由を証明できる書類が確認できない場合は、申請書を交付しません。

- （ 受付期間 : 試験日より 1 週間以内
受付場所 : 普遍教育窓口（総合校舎 1 号館 1 階）
必要なもの : 事由証明（診断書等） ）

(3) レポート作成の注意事項

レポート作成時に盗用・剽窃を行わないように注意してください。

盗用・剽窃とは、Web や書籍等の記述を出典を明示せずにそのまま書き写してレポートとして提出する行為を言います。Web 等で入手した他人の文章や他の受講者のレポートをコピー&ペーストすることは完全な盗用行為です。このような行為は試験における不正行為と同等とみなされ、懲戒処分の対象となります。

[10] 成績評価

(1) 成績評価区分

皆さんの学習成績は、その授業への出席を基本的条件とし、平常点（小テスト・発表等）、学期末試験、レポート等により、以下の区分に評価されます。それぞれの授業科目における成績評価基準は、シラバス等を参照してください。

評価区分	評点	判定	内 容	*G P
秀(S)	100~90点	合格	学修目標を十分に達成したものと認められ、特に優れた成績を示す。	4点
優(A)	89~80点	合格	学修目標を達成したものと認められ、優れた成績を示す。	3点
良(B)	79~70点	合格	学修目標の根幹的な部分は達成したものと認められ、妥当な成績を示す。	2点
可(C)	69~60点	合格	学修目標の最低限は達成できたと認められる成績を示す。	1点
不可(F)	59点以下	不合格	学修目標の最低限が達成できていないと認められる成績を示す。	0点
合格		合格	合格または不合格のみで評価することが認められている科目において、学修目標が達成できたと認められるものを示す。	対象外
不合格		不合格	合格または不合格のみで評価することが認められている科目において、学修目標が達成できていないと認められるものを示す。	対象外
認定		合格	他大学等で修得し、本学が単位認定したものを示す。	対象外

上記の評価区分の他に、成績通知表には以下の区分が表示される場合があります。

保留		未定	その時点で成績評価が保留となっていることを示す。	対象外
未報告		未定	担当教員より成績報告がされていないことを示す。(前期終了時点の通期・後期科目など。)	対象外

*G P (Grade Point) : 次ページにあるG P Aを算出するための基礎点です。

(2) 成績評価基準

大学はその社会的責任として、教育の質を重視しなければなりません。千葉大学では、教育の質を保証するために、成績評価の厳格化に取り組んでいます。成績評価の厳格化とはすなわち、成績評価基準を明示し、その基準に従って成績評価を行うということです。また、成績評価の厳格化は、後述するG P Aを保証する取り組みにもなります。

なお、普遍教育の講義型科目については、以下の成績評価基準が設定されています。

普遍教育の講義型科目については、秀(S)の評価区分の比率をおおむね15%以下とする。

(3) G P A : 科目成績平均値 (Grade Point Average)

授業科目の履修にあたっては、単位の修得だけではなく、優れた成績を得るように努力しなければなりません。そのため、学習到達度を測定する方法として、G P A (科目成績平均値) を算出し成績通知表に記載しています。

G P Aの算出は、不合格科目も対象になります。履修登録した授業科目について、登録の取り消しを行わないまま途中で履修を放棄した場合、不合格となり、G P Aが下がりますので注意してください。

G P Aは次のように算出されます。

$4.0 \times \text{秀(S)} + 3.0 \times \text{優(A)} + 2.0 \times \text{良(B)} + 1.0 \times \text{可(C)}$ の修得単位数

総履修登録単位数（「不可(F)」の単位数を含む）

ただし、卒業要件とならない科目、合格または不合格のみで評価することが認められている科目、他大学（放送大学除く）で修得した単位互換科目および認定科目は、GPAの算出から除外されます。

GPAの主な利用方法等は、以下のとおりです。学部・学科・課程等によって利用方法は異なりますので、詳細は、各学部の履修案内等を参照してください。

1. 各学生が、自分の学習の結果を総合的に判定する指標となります。自分自身の学習に役立ててください。
2. 各学部・学科・課程等において、学習指導に利用したり、コース・講座・研究室等の決定、奨学金の申請などの参考資料として利用する場合があります。
3. 企業への就職の場合については、自社の試験、面接結果を重視する傾向が強く、在学中の成績はそれほど重視されていないのが現状です。それは大学が教育の質について社会に対して情報発信してこなかった結果でもあります。社会が大学教育の質に目を向ければ、当然重要な意味を持つてくると考えています。
4. 留学したい場合の英文の成績証明書に、GPAの記載が必要であれば、記載することができます。その際には、GPAの算出には不合格科目が含まれていることが記述されます。（所属学部において発行することができます。）

（４）成績通知と問い合わせ

第1タームから第2タームに開講される科目の成績は9月下旬以降に（成績処理が間に合う場合、第3タームに開講される科目の成績も反映されます。）、第3タームから第6タームに開講される科目の成績は、3月下旬以降に所属学部から通知されます。卒業期の学生等で、第4タームに完結する科目の成績によって第5タームの履修に変更が生じる場合等、特別の事情がある場合には、総合校舎1号館普遍教育窓口にご相談してください。（原則として、成績通知が必要な科目の履修登録・修正期間中に相談してください。）

普遍教育科目及び共通専門基礎科目の成績に疑問がある場合には、成績評価に関する異議申立書により、全学教育センターを通して担当教員へ問い合わせることができます。ただし、**具体的根拠がある場合のみ受け付けられます**。調査結果は学生に通知され、誤りがあった場合には訂正の処置が取られます。なお、調査には一定の日数を要します。

（ 受付期間 : 成績通知から15日以内
受付場所 : 総合校舎1号館1階普遍教育窓口
必要なもの : 成績通知表（Campus Planから印刷して持参） ）

[11] 全学副専攻プログラムの指定科目について

(1) 「国際日本学」の指定科目について

千葉大学は、2012年度より、知識準備高流動型グローバル人材育成プログラム（skipwise プログラム）を開始しました。この skipwise プログラムでは、普遍教育科目と学部の専門教育科目を横断して構成される「国際日本学」を設置し、所定の取得要件に応じて単位を修得した学生に全学副専攻プログラムを修了したことを証明する修了証書を発行します。国際日本学の要件単位は、「30単位」です。

また、国際日本学の指定科目を、所定の要件に基づき18単位以上29単位以下修得した場合に、国際日本学の履修証明書を取得できます。（2016年度入学者より適用）

普遍教育科目では、英語科目・初修外国語科目・国際科目・地域科目・教養展開科目のなかに、「国際日本学」を構成する科目が指定されています。国際日本学の指定科目は、123 ページ以降の科目一覧の備考欄に、「*」と表記されています。

国際日本学の修了要件と履修証明書取得要件（2020年度以降入学者）

※2019年度以前入学者の要件はこれとは異なります。詳細はグローバル・エデュケーション Web サイトに掲載の冊子「国際日本学」でご確認ください。

区分		単位数		備考
		修了要件	履修証明書取得要件	
国際日本科目	講義型	2～20	2～16	普遍教育科目では、英語科目、初修外国語科目、国際科目、教養展開科目の一部にこれに該当する科目があります。
	セミナー型・プロジェクト型			アクティブラーニングを中心とした科目です。普遍教育科目では、国際科目、地域科目、教養展開科目の一部にこれに該当する科目があります。
英語	英語科目	6～10	6～10	普遍教育科目の英語科目が該当します。
	専門/展開英語	2～8	2～8	普遍教育科目では、英語科目の一部が該当します。
留学	短期留学	4～8	2～8	普遍教育科目では、英語科目、初修外国語科目、国際科目（展開）、地域科目（展開）、教養展開科目の一部にこれに該当する科目があります。
	長期留学			海外の大学で修得した単位で、千葉大学の授業科目の単位として認定されたものが該当します。
合計		30	18	

【国際日本学（グローバル・マイナー）】

国際日本学の要件を満たした上で、さらに「講義型」および「セミナー型・プロジェクト型」区分の要件単位を、英語による科目のみで満たした場合に、国際日本学（グローバル・マイナー）を修了したことを証明する修了証書が取得できます。（2016年度入学者より適用）

国際日本学の科目区分のうち、「英語」、「留学」区分の科目は全てグローバル・マイナーの指定科目となりますが、「講義型」および「セミナー型・プロジェクト型」区分の科目については、英語で実施される科目のみをグローバル・マイナーの指定科目としています。国際日本学におけるグローバル・マイナーの指定科目は、123 ページ以降の科目一覧の備考欄に、「▲」と表記されています。

なお、国際日本学の目的、全体構成、各学部の専門教育科目における指定科目についての詳細は、グローバル・エデュケーション Web サイト(<https://global-education.chiba-u.jp/>)上、HOME>各種冊子等 DL>冊子「国際日本学 2023」で確認してください。

(2) 「ローカル・イノベーション学」の指定科目について

千葉大学は、地域や地方の“未来”づくりができる人材を育成するために全学副専攻プログラムとして「ローカル・イノベーション学」を設置しています。このプログラムは普遍教育科目と学部の専門教育科目を横断する教育プログラムです。普遍教育科目では、地域発展科目群、学術発展科目群の中に、「ローカル・イノベーション学」を構成する科目が指定されています。

なお、本プログラムの普遍教育科目における指定科目は、123 ページ以降の科目一覧の備考欄に「■」と表記されています。

取得要件で定められている単位を修得した学生に対して、「ローカル・イノベーション学」を修了したことを証明する「修了証書 (30 単位)」または指定科目を一定以上履修したことを証明する「履修証明書 (23 単位)」を発行します。

「ローカル・イノベーション学」の構成区分 (2020 年度以降入学者用)

科目区分			必要単位指数 (修了証書)	必要単位数 (履修証明書)	
普遍教育科目	必修	講義型	地域と暮らし	1	1
			ホリスティック地域学入門	1	1
	選択	講義・体験型	地域づくりの基礎	2~10	2~10
			地域に関する多様なテーマ	2~6	2~4
			地域とイノベーション	4~10	2~4
			地域イノベーションのためのスキル	2~4	2~4
		PBL・実習型	プロジェクト実習	4~8	2~6
			カレッジリンク		
	地域活動体験				
			インターンシップ		
専門教育科目		地域に関する専門科目	2~10	2~10	
合計			30	23	

※ 「修了証書」、「履修証明書」の発行には指定された期間内での申請が必要になります。

※2019 年度以前入学者は取得要件が上記と異なります。「地域産業イノベーション学」「コミュニティ再生ケア学」での種別名について「ローカル・イノベーション学」の種別名に読み替えを行い、所定の取得要件に応じて、「ローカル・イノベーション学」の「修了証書」又は「履修証明書」を発行いたします。詳細は、手引き冊子でご確認ください。

なお、「ローカル・イノベーション学」の詳細な目的、全体構成、各学部の専門科目における指定科目についての詳細は Web ページ (<https://coep.chiba-u.jp/local.html>) で確認してください。

(3) 「数理・データサイエンス教育プログラム」の指定科目について

千葉大学は、2020年度より数理・データサイエンス教育を必修化するとともに、2020年度からの入学者を対象として全学副専攻プログラムである「数理・データサイエンス教育プログラム」を開設しました。「数理・データサイエンス教育プログラム」は、数理・データサイエンスについての基礎的な教養と専門的な知識・技能を身につけ、活用することにより、社会の問題を解決したり、新しい価値を創造したりすることができる人材を育成することを目指しています。

本プログラムでは、2023年度より「数理・データサイエンス・AI基礎コア」(10単位)、「データサイエンティストコース」「データエンジニアコース」「データアナリストコース」(各20単位)の3コース及び各コースの内容を横断する「数理・データサイエンス教育プログラム」(30単位)を設けています。

「数理・データサイエンス・AI基礎コア」は、プログラムを履修する全学生必修のコアプログラムとなります。「データサイエンティストコース」では、数学・統計学についての専門的な知識を身につけ、数理的な手法を活用してデータを分析したり、統計的な推定を行うことができるデータサイエンティストを、「データエンジニアコース」では、計算機プログラミングのスキルを修得し、データから情報を抽出して活用するシステムを構築することができるデータエンジニアを、「データアナリストコース」では、各専門分野で扱われる実データを対象として、その分野の専門知識を活用した分析を行い、課題を解決することができるデータアナリストをそれぞれ育成します。

本プログラムは、普遍教育科目、共通専門基礎科目及び学部の専門教育科目を横断して履修するよう構成されており、そのうち、普遍教育科目(教養展開科目及び数理・データサイエンス科目)及び共通専門基礎科目における指定科目は、123ページ以降の科目一覧の備考欄に「◎」と表記されています。

「数理・データサイエンス教育プログラム」の詳細な内容及び普遍教育科目、共通専門基礎科目、各学部の専門教育科目における指定科目等についての詳細は Web ページ (<https://mds.chiba-u.jp/minor.html>) で確認してください。

また、本プログラムの修了(取得)要件を満たした学生に対して、「修了証書」または「履修証明書」を発行します。

数理・データサイエンス教育プログラムの修了(取得)要件

開講区分及び指定科目			必要単位数				
			数理・データサイエンス・AI基礎コア (履修証明書)	データサイエンティストコース (履修証明書)	データエンジニアコース (履修証明書)	データアナリストコース (履修証明書)	数理・データサイエンス教育プログラム (修了証書) ^{※2}
普遍教育科目	数理・データサイエンス科目(基礎)	情報リテラシー(※1)	2	2	2	2	2
	数理・データサイエンス科目(展開)	指定科目	2	2~4	4~6	5~7	6~9
	教養展開科目(データを科学する)	指定科目	0	0	0~2	0~2	0~2
	計		4	4~6	6~10	7~11	8~13
共通専門基礎科目	数学・統計学	微積分学の指定科目	2	4	2	2	2~4
		線形代数学の指定科目	2	4	2	2	2~4
		統計学の指定科目	2	4	2	2	2~4
	計		6	12	6	6	6~12
専攻科目	数理・データサイエンスに関する専門的内容の指定科目		0	2~4	4~8	3~7	5~16
合計			10	20	20	20	30

※1 理学部数学・情報数理学科の学生は、理学部開講科目「計算機演習」の単位を修得した場合、上記要件において「情報リテラシー」に読み替えることができます。

※2 修了証書は、卒業時に取得できます。

[12] 他大学との単位互換科目の履修

(1) 放送大学の科目履修

本学は、放送大学との間で「千葉大学と放送大学との間における単位互換に関する協定書」を取り交わしています。この協定書及び同協定書の「覚書」に基づき、本学の指定した科目について、放送大学の「特別聴講学生」となって単位を修得すれば、放送大学での成績によって普遍教育科目等として評価されます。

履修希望者は、出願期間内に 普遍教育窓口（総合校舎 1 号館 1 階）で特別聴講学生出願票を受け取り、必要事項を記入し提出してください。（放送大学学生証用に写真が必要です。）

【履修期間】 第 1 学期（前期）：4 月～9 月 第 2 学期（後期）：10 月～翌年 3 月

【特別聴講学生の出願についての案内】

第 1 学期（前期）：前年度の 1 月頃（2023 年度前期の受付は既に終了）

第 2 学期（後期）：当該年度の 7 月頃

【対象学生】 第 1 学期（前期）：2～4 年次学生（受付時 1～3 年次）※2023 年度前期卒業予定者は出願不可

第 2 学期（後期）：1～3 年次学生

【授業料】 11,000 円／1 科目

1. 千葉大学が指定する 2023 年度の放送大学授業科目

これらの授業科目は、前期・後期とも開講されており、単位は千葉大学での認定単位数及び区分を表します。授業科目の内容に関しては、放送大学ホームページ (<https://www.ouj.ac.jp/>) 授業科目案内で確認してください。

授業科目名	メディア	単位数 区分	授業科目名	メディア	単位数 区分
ドイツ語Ⅰ('23)	テレビ	1 初修	フードシステムと日本農業('22)	ラジオ	2 教養展開
ドイツ語Ⅱ('23)	ラジオ	1 初修	日本文学における古典と近代('18)	ラジオ	2 教養展開
フランス語Ⅰ('18)	テレビ	1 初修	博物館で学ぶ文化人類学の基礎('20)	オンライン	2 教養展開
中国語Ⅰ('23)	テレビ	1 初修	世界文学への招待('22)	テレビ	2 教養展開
韓国語Ⅰ('20)	テレビ	1 初修	歴史のなかの人間('22)	テレビ	2 教養展開
社会政策の国際動向と日本の位置('23)	テレビ	2 教養展開	情報社会のユニバーサルデザイン('19)	テレビ	2 教養展開
開発経済学:アジアの農村から('20)	テレビ	2 教養展開	ユーザ調査法('20)	テレビ	2 教養展開
地域福祉の課題と展望('22)	テレビ	2 教養展開	情報セキュリティ概論('22)	テレビ	2 教養展開
持続可能な社会と生活('23)	テレビ	2 教養展開	情報技術が拓く人間理解('20)	テレビ	2 教養展開
ソーシャルシティ('23)	テレビ	2 教養展開	AI システムと人・社会との関係('20)	ラジオ	2 教養展開
社会調査の基礎('19)	テレビ	2 教養展開	エントロピーからはじめる熱力学('20)	ラジオ	2 教養展開
サプライチェーン・マネジメント('21)	テレビ	2 教養展開	生物の進化と多様化の科学('17)	テレビ	2 教養展開
NPO・NGO の世界('21)	ラジオ	2 教養展開	生命分子と細胞の科学('19)	テレビ	2 教養展開
マーケティング('21)	テレビ	2 教養展開	植物の科学('21)	テレビ	2 教養展開
都市と地域の社会学('18)	ラジオ	2 教養展開	はじめての気象学('21)	テレビ	2 教養展開

2. 履修上の注意

- ・ 修得した授業科目のうち卒業要件の単位として認定されるのは、4単位までです。
- ・ 個人で出願・履修し単位を修得した場合は、上記指定科目であっても卒業要件単位として認定されません。

(2) 千葉圏域コンソーシアム（神田外語大学、敬愛大学、城西国際大学）の科目履修

本学は、神田外語大学・敬愛大学・城西国際大学との間で「千葉圏域コンソーシアム」を形成し、単位互換協定書を取り交わしています。各大学の開放科目について、「特別聴講学生」となって単位を修得すれば、普遍教育科目等の単位として認定されます。

履修希望者は、学生ポータルまたは、普遍教育窓口（総合校舎1号館1階）にて募集要項等を確認し、手続きを行ってください。出願期間・方法については、大学によって異なります。

なお、履修希望者が多数の場合は、抽選を行い、その結果履修できないことがあります。

【出願期間の目安】 前期：前年度の3月頃
後期：7月下旬～9月頃

【対象学生】 前期：2～4年次学生（受付時1～3年次）※2023年度前期卒業予定者は出願不可
後期：1～3年次学生

【授業料等】 検定料・入学料・授業料は徴収されません。
（教材等が必要な場合は、各自で負担してください。）

【開放科目】 各大学の開放科目については、学生ポータルまたは普遍教育窓口で確認してください。授業内容については、各大学のホームページよりシラバスを確認してください。

(3) 国内留学プログラム（新潟大学、金沢大学、岡山大学、長崎大学、熊本大学）の科目履修

千葉大学、新潟大学、金沢大学、岡山大学、長崎大学及び熊本大学の6大学間で国内留学プログラムとして、単位互換に関する覚書を締結しています。各大学の開放科目について「特別聴講学生」となって単位を修得すれば、本学における授業科目の単位として認められます。

各大学の開放科目や出願期間、出願方法及び単位の取扱い等については所属学部学務担当窓口へ問い合わせてください。

(4) 海外留学について

在学中に海外の大学へ留学し単位を修得した科目については、申請により所定の手続を経た場合、単位が認定されることがあります。申請にあたっては、留学前に所属学部窓口「留学計画書」を提出し、帰国後に成績証明書を添付のうえ「海外留学修得単位認定申請書」を提出してください。詳しくは、所属学部学務担当窓口へ問い合わせてください。千葉大学では、2020年度入学生から、原則海外留学が必修とされていますので、各学部でのガイダンスや留学の手引きなどを参考に、計画的に準備してください。

コラム2

千葉大学の学習環境

千葉大学では、さまざまな学内の組織が、それぞれ学生のみさんの学習を支援しています。普遍教育に限らず、学習環境を積極的に利用して学んでください。

自習室・学習環境

総合校舎4号館と6号館には、学生自習室があります。学習スペースは、各学部の自習室・学生室、附属図書館や総合学生支援センター2階にもあります。千葉大学には、さまざまなタイプの学習環境が用意されています。

掲示板

大学からの連絡は、校舎内の掲示板等を通じて伝えられます。普遍教育の連絡は、総合校舎1号館1階の掲示板、学生ポータルの全学掲示板、千葉大学Moodleの「普遍教育」コース等に掲載しています。見落とさないように確認してください。

大学から与えられるメールアドレス

一人一人の学生に、大学から与えられるメールアドレスには、さまざまな連絡が届きます。自分が良く使うメールアドレスに転送設定をすることもできますので、大学からの連絡を見逃さないようにしましょう。

大学からのさまざまな情報提供

大学からの情報は、学生ポータルや千葉大学のウェブサイト(<https://www.chiba-u.ac.jp/>)や、各学部・センターのウェブサイトなどにも掲載されています。さまざまな方法で情報が提供されていますので、どこを見てもどのような情報が得られるか確認するようにしましょう。千葉大学の公式ツイッターアカウント(@Chiba_Univ_PR)もあります。

【5】 普遍教育科目の履修

履修基準（卒業要件）として、それぞれの科目区分から、どれだけの単位を修得することが必要であるかは、各学部・学科・課程等によって異なります。各科目区分から何単位を修得すべきかを確認して、不足のないように履修してください。履修基準を上回って普遍教育科目を履修した場合、学部・学科・課程等によっては、上回った単位のすべて、あるいは一定の単位までを、「自由選択」の単位として卒業要件に算入できる場合があります。各学部・学科・課程等の履修基準に基づいて、計画的に履修してください。

なお、普遍教育（普遍教育科目・共通専門基礎科目）では、同一名称の授業を区分するための符号（アルファベット、ローマ数字、算用数字、括弧付き数字）を、次のような意味で用いています。授業選択の目安としてください。

普遍教育の科目の符号の意味

内容	用いる符号	例
(1) 授業内容の連続する授業	算用数字	2つのタームにまたがる授業など
(2) 同一名称でも内容の異なる授業	アルファベット	「歴史学」などの名称の場合
(3) 同一名称でも難易度が異なる授業	ローマ数字	語学や共通専門基礎科目など
(4) 同一名称で、複数クラスを開講する場合	括弧付き数字	語学や共通専門基礎科目など

[1] 英語科目

英語科目のカリキュラムは2020年度に改訂されました。そのため、2020年度以降の入学生は本ページから記載の履修方法を確認してください。ただし、以下に該当する学生は、指定のページ以降に記載の履修方法を確認してください。

- ・ 2019年度以前の入学生、2020年度入学の3年次編入学生、2021年度入学の3年次編入学生
→ 入学年度および2022年度のGuidance冊子を参照してください。なお、2023年度に履修可能な科目は、「選択英語科目」（34ページ参照）です。

(1) 英語科目のカリキュラムについて

英語科目は、大学での4（6）年間に徐々に英語力を増強し、最終的に実社会で英語を用いてコミュニケーションを図ることができる能力の養成を目指すカリキュラムとなっています。大学における英語学習の目的は、個人の単なる異文化体験を求める海外旅行の域にとどまるものであってはなりません。自然科学、人文科学、社会科学の先端的な研究分野を備えた学府で学ぶみなさんは、政治、経済、文化をはじめとする常識的な諸問題についての国際的な情報を、学術誌、雑誌、新聞、ラジオ、テレビ、インターネット等を通して英語で収集、発信できるようになることが求められています。各自の到達レベルの目標をしっかりと設定し、目的を持って計画的な英語学習の履修プランを立ててください。英語カリキュラムの概要は次ページのとおりです。

1. 1年次の必修科目（計4単位）

1年次は、指定されたタームに [1] Interaction、[2] Presentation、[3] Discussion、[4] Writing を履修します。第1～2タームまたは第4～5タームに、基本的に [1]と[2] または [3]と[4] の組み合わせ（各週1回）で履修しますが、[1]と[2] の代わりに [5] CALL（週2回）を履修することもできます。ただし、履修人数に制限があるため必ずしも希望が通るとは限りません。

また、[1] から [4] の各科目には上級レベルのクラス（科目名の後に（Advanced）が付く）が少数開設されますが、入学時の成績等により指定されるため、学生から希望を出すことはできません。

2. 2年次の必修科目（計2単位）

2年次は、指定されたタームに[6] Critical Thinking in English、[7] English for Specific Fields（各週1回）を履修します。[6] の代わりに [8] CALL2（週1回）を履修することもできます。ただし、[8] については履修人数に制限があるため必ずしも希望が通るとは限りません。

なお、国際教養学部については、2020～2022年度入学生は[6] または [8] は3年次で履修しますが、2023年度入学生は他の学部と同様に[6] または [8]を2年次で履修します。

3. 単位未修得者の履修方法 「履修時期」は休学等で進級が遅れた場合も入学年を基準とします。

① 1年次の必修科目「Interaction」「Presentation」「Discussion」「Writing」「CALL」の単位が入学後1年目に修得できなかった場合

履修時期	履修方法
入学後2年目	前年度と同一タームに開講する同種の科目の <u>単位未修得者用クラス</u> を履修してください。具体的な割り当てクラスは、千葉大学 Moodle の所定コースに掲載されます。
入学後3年目以降	全ての科目について、過年度の指定タームと異なるタームに開講する <u>単位未修得者用クラス</u> を履修して構いません。 「Interaction（単位未修得者用）」「Presentation（単位未修得者用）」2科目と「CALL（単位未修得者用）」1科目を同一タームに履修することはできませんが、その他の科目は同一タームに複数科目を履修することができます。 「Interaction」「Presentation」と「CALL」の選択希望の変更は、次のとおり認められます。※単位修得できるのは2単位までです。 (A) 「Interaction」と「Presentation」の両科目の単位を修得していない場合は、「Interaction（単位未修得者用）」と「Presentation（単位未修得者用）」の代わりに「CALL（単位未修得者用）」を履修することができます。 (B) 「CALL」の単位を修得していない場合は、「CALL（単位未修得者用）」の代わりに「Interaction（単位未修得者用）」と「Presentation（単位未修得者用）」の両科目を履修することができます。

② 2年次の必修科目「Critical Thinking in English」「CALL2」の単位が入学後2年目（2020年度～2022年度入学の国際教養学部生は入学後3年目）に修得できなかった場合

履修時期	履修方法
入学後3年目 (2020～2022年度入学の国際教養学部生は入学後4年目)	「Critical Thinking in English」：前年度と同一タームに開講する <u>単位未修得者用クラス</u> を履修してください。 「CALL2」：前年度と同一タームに開講する同科目を履修してください。 具体的な割り当てクラスは、千葉大学 Moodle の所定コースに掲載されます。
入学後4年目以降 (2020～2022年度入学の国際教養学部生は入学後5年目)	過年度の指定タームと異なるタームに開講する「Critical Thinking in English（単位未修得者用クラス）」「CALL2」を履修しても構いません。 過年度の選択希望に関わらず、「Critical Thinking in English（単位未修得者用クラス）」と「CALL2」のどちらかを履修しても構いません。 ※単位修得できるのはどちらか1単位までです。また、同一タームに両方の科目を履修することは不可とします。

③ 2年次の必修科目「English for Specific Fields」の単位が入学後2年目に修得できなかった場合

履修時期	履修方法
入学後3年目	前年度と同一タームに開講する「English for Specific Fields」の単位未修得者用クラスを履修してください。 具体的な割り当てクラスは、千葉大学Moodleの所定コースに掲載されます。
入学後4年目以降	過年度と異なるタームに開講される単位未修得者用クラスを履修しても構いません。

「English for Specific Fields (単位未修得者用・**○系**)」の各学部の割り当ては以下のとおりです。

(単位未修得者用・ 文系)の対象学部： 国際教養学部・文学部・法政経学部・教育学部	(単位未修得者用・ 理系)の対象学部： 理学部・工学部・園芸学部・医学部・薬学部・看護学部
--	--

4. 多様な単位修得方法

必修の英語科目に加えて、選択の英語科目を履修することができます。2023年度開講の選択英語科目は34ページおよび「開設科目一覧」で確認できます。さらに、養成した英語力を生かして異文化を実際に体験しながら英語能力を高める「海外研修英語」「海外研修英語文化」による単位の修得が可能です。

5. 英語力の客観的測定

各自が自分の英語力を正しく把握し、数値目標を持って学習に臨むことができるよう各種検定試験（実用英語技能検定、TOEFL、TOEIC L&R、IELTS等）の受験を推奨しています。学内では、TOEFL ITP、TOEIC L&R IPを実施しており、1年次4月にTOEFL ITP（36ページおよび37ページ参照）を、2年次以降にTOEIC L&R IPまたはTOEFL ITP（別途案内します）を受験することになっています。

(2) 各授業科目について

1. 必修英語科目

受講対象	授業科目名	単位数	授業内容
1年次生対象	Interaction Interaction (Advanced)	週1回 1単位	興味のある話題に関して意見を交換するなど双方向な形態で授業を行い、コミュニケーション能力を養成します。 さらに、イングリッシュ・ハウスで、Three-to-One Conversation Sessions (受講生とイングリッシュ・ハウスの学生アシスタントによる20分間の英会話)に参加します。
	Presentation Presentation (Advanced)	週1回 1単位	身近な話題について、個人・ペア・グループ単位でプレゼンテーションを行います。発表時間を授業が進むにつれて徐々に長くしていき、最終的には原稿を見ずに簡単なメモ程度でプレゼンテーションができる能力を養成します。
	Discussion Discussion (Advanced)	週1回 1単位	身近な話題について事前に準備した情報に基づき、ペアまたは少人数のグループに分かれて、自分の意見を簡単な言葉で討論する技術を養成します。
	Writing Writing (Advanced)	週1回 1単位	500~700語の長さの学術的な小論文を少なくとも2本作成します。基本的な段落・文章構成、内容、言語表現についてプロセスライティング(草案を書き編集を繰り返すこと)を行うことで、論文作成の基礎力を養成します。ほぼ毎回の授業で宿題が課され、提出前にはGrammarlyと呼ばれる英文をチェックするソフトウェアを利用します。
	CALL	週2回 2単位	千葉大学で独自に開発されたCALL教材を使用して、動画や静止画を見ながら自然な音声聞き取る力を養成します。さらに、表現力、語彙力を増やす訓練も行います。 学習者のリスニング力に応じて初級から上級レベルの教材を使用するので、個人のペースで学習しながら実用英語コミュニケーション能力を養成できます。
2年次生対象	Critical Thinking in English	週1回 1単位	情報や議論の理解、分析、評価等を行い、自身の主張を筋道の通った方法で表現し論証する能力を養成します。
	English for Specific Fields	週1回 1単位	専門分野で英語を使用する際に必要となる諸技術や語彙等を、各自の専攻に合わせて学習します。
	CALL2	集中 1単位	曜日・時限指定なしのオンデマンド型のメディア授業です。聴解力の基礎力、応用力を高めるための中級~上級学習者を対象とした授業で、履修者のレベル、希望に応じたCALL教材を使用することを基本とします。
2年次生以上対象	Interaction(単位未修得者用) Presentation(単位未修得者用) Discussion(単位未修得者用) Writing(単位未修得者用)	集中 1単位	入学後1年目で単位を修得できなかった学生が履修する曜日・時限指定なしのオンデマンド型のメディア授業です。入学後2年目の学生は、自分が単位を修得できなかった科目と同じ学期(ターム)に開講される同一名称((単位未修得者用)が付記されたもの)の科目を履修してください。
	CALL(単位未修得者用)	集中 2単位	
3年次生以上対象	Critical Thinking in English(単位未修得者用) CALL2	集中 1単位	入学後2年目で単位を修得できなかった学生が履修する曜日・時限指定なしのオンデマンド型のメディア授業です。自分が単位を修得できなかった科目と同じ学期(ターム)に開講される同一名称(Critical Thinking in Englishについては(単位未修得者用)が付記されたもの)の科目を履修してください。
	English for Specific Fields(単位未修得者用・理系) English for Specific Fields(単位未修得者用・文系)	集中 1単位	入学後2年目で単位を修得できなかった学生が履修する曜日・時限指定なしのオンデマンド型のメディア授業です。自分が単位を修得できなかった科目と同じ学期(ターム)に開講される科目を履修してください。 理学部・工学部・園芸学部・医学部・薬学部・看護学部の学生は「English for Specific Fields(単位未修得者用・理系)」を、国際教養学部・文学部・法政経学部・教育学部の学生は「English for Specific Fields(単位未修得者用・文系)」を履修してください。

- a. 必修科目は、ブロックごとにターム、曜日、時限が指定されています。1年次には「Interaction と Presentation」、
「Discussion と Writing」の組み合わせで履修します（2科目で週2回、2単位）。「Interaction と Presentation」
の代わりに CALL（1科目で週2回、2単位）を履修することも可能です。また、2年次には、Critical Thinking
in English の代わりに CALL2 を履修することも可能です。ただし、それぞれのクラスの履修可能人数には限り
があるため、「Interaction と Presentation」と CALL、および Critical Thinking in English と CALL2 は、希望に
基づき抽選でクラスを決定します。
- b. 必修科目は指定されたクラスで履修してください。入学時までの成績等により、上級レベルのクラス（Advanced が
付く）に指定される科目があります。これらのクラスに関しては、学生は希望を出すことはできません。

2. 選択英語科目

受講対象	授業科目名 [ナンバリング水準コード]	単位数
1年次生以上 対象	Business English Communication I [200]	週1回1単位
	Business English Communication II [300]	
	Professional English I [100]	
	Professional English II [200]	
	Basic English Communication [100]	
	Pre-Intermediate Communication A [200]	
	Pre-Intermediate Communication B [200]	
	Study Abroad Preparation A [200]	
	Study Abroad Preparation BI [100]	
	Study Abroad Preparation BII [200]	
	Study Abroad Preparation CI [100]	
	Study Abroad Preparation CII [200]	
	Introduction to Multicultural Japan [300]	
	American Popular Culture and Social Issues [200]	
	Extensive Reading [200]	
	Academic English [200]	
	Media English [300]	
	ニュース英語 [200]	
	科学英語基礎 [200]	
	Advanced English Presentation [200]	
場面から学ぶ英語表現 [200]		
Advanced Essay Writing [200]		
講読・イギリス文化 [200]		
英語リーディング [200]		
アメリカ文学講読 [200]		
アメリカ文化から学ぶ英語 [200]		
2年次生以上対象	CALL3 [200]	集中1単位
<p>a. 各科目を複数回履修することはできません。</p> <p>b. 各科目の開講タームは「開設科目一覧」で、授業内容と授業形態はシラバスで確認してください。</p> <p>c. ほとんどの科目は対面授業科目ですが、一部メディア授業科目もあります。授業形態についてはシラバスで確認 してください。また、履修上限人数が設定されている場合があります。履修を希望する場合は、基本的に第1回目の 授業に参加し、担当教員の指示に従ってください。</p> <p>d. CALL3 は曜日・時限指定なしのオンデマンド型のメディア授業科目です。履修を希望する場合は、学期前に実施さ れる履修希望申込を行ってください。申込者多数の場合は抽選により履修が許可されます。なお同じ開講時期の CALL2 と同時履修はできません。また、2019年度以前の入学者は、異なる教材であれば2単位まで履修可能です。</p> <p>e. 2022年度まで開講されていた英語Ⅲは2023年度以降は開講されません。2019年度以前の入学者で英語科目を履修 する場合は、上記「選択英語科目」を履修してください。</p>		

3. 海外研修英語、海外研修英語文化

開講形態 受講対象	授業科目名	単位数	概要
第3ターム および第6ターム (2～6週間) 全学年	海外研修英語 (**大)	4単位	アラバマ大学(アメリカ合衆国)、アルバータ大学(カナダ)で行います。
	海外研修英語文化 (**大)	2単位	アラバマ大学(アメリカ合衆国)、ボーンマス美術大学(イギリス)で行います。
<p>a. 海外語学研修説明会を開催する予定です。日程等は学生ポータルや掲示にて確認してください。</p> <p>b. 全日程参加が必要で、滞在延長は認められません。</p> <p>c. 各科目の詳細は43ページの<海外研修科目>を参照してください。</p> <p>d. 新型コロナウイルス感染状況等により実施できない可能性があります。</p> <p>e. 海外研修英語全般の問い合わせは、高橋秀夫研究室(総合校舎6号館1階)へ。</p>			

(3) 英語科目受講申請について

各科目群の受講申請方法及び日程等は、以下のとおりです。

1年次の必修科目 (2023年度の入学生) [1] Interaction & [2] Presentation [3] Discussion & [4] Writing [5] CALL	→	原則、クラス指定ですが、[1] & [2] または [5] のどちらの科目の履修を希望するかの手続きが必要です。必ず千葉大学 Moodle の所定コースから申し込んでください。 前期科目申込期間 4月3日(月)9時～4月4日(火)17時 後期科目申込期間 9月4日(月)9時～9月8日(金)17時
2年次の必修科目 (2022年度の入学生) [6] Critical Thinking in English [7] English for Specific Fields [8] CALL2	→	原則、クラス指定ですが、[6] または [8] のどちらの科目の履修を希望するかの手続きが必要です。必ず千葉大学 Moodle の所定コースから申し込んでください。 前期科目申込期間 4月3日(月)9時～4月4日(火)17時 後期科目申込期間 9月4日(月)9時～9月8日(金)17時
単位未修得者用クラス (2020年度以降の入学生)	→	指定の年度に必修科目の単位が修得できなかった学生は、翌年度の同期に開講される同種の科目(科目名の後に(単位未修得者用)と付く)を履修してください。詳細は、33ページ「1. 必修英語科目」を確認してください。 申込は必要ありませんが、指定クラスについては、千葉大学 Moodle の所定コースにて、別途周知します。
選択英語科目	→	履修上限人数が設定されている場合があります。第1回目の授業に参加し、担当教員の指示に従ってください。
CALL3	→	履修希望クラスの申込が必要です。履修を希望する場合、千葉大学 Moodle の所定コースから申し込んでください。申込がない場合、CALL3の履修は認められません。 前期科目申込期間 4月3日(月)9時～4月4日(火)17時 後期科目申込期間 9月4日(月)9時～9月8日(金)17時
海外研修英語、海外研修英語文化	→	海外語学研修説明会を開催する予定です。(詳細は43ページ参照)

(4) その他の注意事項について

事 項	履 修 の 原 則 と 履 修 方 法
同一教科書の授業	科目名にかかわらず、同一教科書（教材）の授業を複数履修することはできません。
授業の出席	週1回の授業は2タームで4回以上欠席した場合、単位を認定しないので十分注意してください。

◎ 検定試験の案内

1. 学内の検定試験

- ・1年次生（2023年度入学者）対象のTOEFL ITPを4月8日（土）に実施します。（37ページ参照）
- ・希望者を対象に、TOEIC L&R IP および TOEFL ITP を年数回実施します。日程、申し込み方法、受験料等の詳細については別途お知らせします。

不明な点等については、普遍教育窓口へ問い合わせてください。

2. 公式の英語検定試験

- ・受験希望者は、それぞれの公式ホームページを参照してください。

(5) 英語科目の「国際日本学」の指定科目について

すべての英語科目は、全学副専攻プログラム「国際日本学」を構成する科目として指定されています。

国際日本学の全体構成、国際日本学の必要単位数など、詳細は[グローバル・エデュケーション web サイト](https://global-education.chiba-u.jp/) (<https://global-education.chiba-u.jp/>) 上、HOME>各種冊子等 DL>冊子「国際日本学 2023」で確認してください。

○英語科目の相談窓口

英語科目に関する質問は、下記Webサイトの問い合わせフォームで受け付けます。フォームに必要事項を記入し、送信してください。

<https://sites.google.com/faculty.gs.chiba-u.jp/ge-english>



1年次学生対象 TOEFL ITPの実施について

以下の要領により、1年次学生対象TOEFL ITPを実施しますので、必ず受験してください。

日程	令和5年4月8日(土)
集合時間	午前の部 9:00入室開始、9:30入室完了 文、教育、理、薬、看護、園芸の各学部 午後の部 13:30入室開始、14:00入室完了 国際教養、法政経、医、工の各学部
教室	下記の通り(いずれも西千葉キャンパス 総合校舎)
持参するもの	学生証(必ず持参すること)、鉛筆、消しゴム、時計(計時機能だけのもの)
受験料	大学負担
注意事項等	次ページのとおり 試験の結果(スコアカード)は、試験当日に配付する封筒に記載された住所に送付します。 なお、郵便事故(不着)の場合でもスコアカードの再発行はできませんので、郵便番号・住所及び氏名等は正確に記入するようにしてください。

日程	学部	教室	収容人数	学部・学科・課程等
午前の部 9:00入室開始 9:30入室完了 12:05解散	文	G 7-1 0	120	人文学科(行動科学コース、日本・ユーラシア文化コース)
		G 4-2 4	66	人文学科(国際言語文化学コース)
		G 4-3 4	66	人文学科(歴史学コース、令和5年度入学の3年次編入学生)
	教育	G 2	256	小学校コース、英語教育コース、特別支援教育コース
		G 4-3 1	55	中学校コース
		G 4-3 3	66	乳幼児教育コース、養護教諭コース
		G 5-2 0	84	小中専門教科コース
	理	G 1-2 0 1	94	数学・情報数理学科、物理学科
		G 4-4 1	55	化学科
		G 4-4 3	66	生物学科
		G 4-4 4	66	地球科学科 *先進科学プログラム
	薬	G 5-1 0	108	薬学部
	看護	G 7-2 0	104	看護学部1年次
		G 4-5 3	66	看護学部4年次(20N1001~20N1040)
		G 4-5 4	66	看護学部4年次(20N1041~)
	園芸	G 3-1 1	121	園芸学科、応用生命化学科
		G 3-1 2	121	緑地環境学科、食料資源経済学科
	午後の部 13:30入室開始 14:00入室完了 16:35解散	国際教養	G 3-1 2	121
G 4-3 1			55	国際教養学部4年次(20Z1001~20Z1050)
G 4-4 1			55	国際教養学部4年次(20Z1051~)
法政経		G 4-2 4	66	法政経学科(23BB0001~23BB0060)
		G 4-3 3	66	法政経学科(23BB0061~23BB0120)
		G 4-3 4	66	法政経学科(23BB0121~23BB0180)
		G 4-4 3	66	法政経学科(23BB0181~23BB0240)
		G 4-4 4	66	法政経学科(23BB0241~23BB0300)
		G 4-5 3	66	法政経学科(23BB0301~23BB0350)
		G 4-5 4	66	法政経学科(23BB0351~)
医		G 3-1 1	121	医学部
工		G 2	256	建築学コース、都市工学コース、共生応用化学コース
		G 7-1 0	120	デザインコース、医工学コース
		G 7-2 0	104	機械工学コース
		G 1-2 0 1	94	電気電子工学コース
	G 5-1 0	108	物質科学コース	
	G 5-2 0	84	情報工学コース	

* G: 総合校舎の略

* 先進科学プログラムの学生は、所属学部に関わらず、全員「午前の部G 4-4 4教室」(理学部対象の試験室)で受験してください。

(4月8日(土)に受験できなかった学生は、受験料自己負担で生協ブックセンターに申し込み、後日受験してください。
(掲示「2023年度TOEFL ITPテスト校内実施のお知らせ」参照)

1年次学生対象TOEFL ITPに関する注意事項

1. 【試験当日の注意事項】

- (1) **学生証**を必ず携行してください。万一、紛失又は忘れた場合は、在学証明書の発行が必要となるため、職員に申し出てください。
- (2) 感染防止対策の実施をお願いします。(マスク着用, 手洗い, 換気など)
- (3) 試験当日に配付する封筒(スコアカード送付用)に郵便番号, 住所及び氏名等を記入しますので、**黒の油性ペン**または**黒ボールペン**を必ず携行してください。
- (4) 午前の部の受験者は**9:00~9:30の間(入室完了時刻は9:30)**に、午後の部の受験者は**13:30~14:00の間(入室完了時刻は14:00)**にそれぞれ指定された教室に入室を完了してください。
- (5) 入室完了時刻に遅れた者は、試験監督者の指示を受けてください(到着が大幅に遅れた場合、公共交通機関の遅れ等の理由であっても受験できない場合があります)。
- (6) 指定された日時・教室以外では受験できません。(ただし、試験運営の都合により、試験当日に教室を変更することがあります。)

2. 【教室内での注意事項】

- (1) 学生証(紛失又は忘れた学生は在学証明書)は、受験中机上に出しておいてください。筆記用具以外の携行品は、椅子のそばに置いてください。
- (2) 試験は、すべて試験監督者の指示によって行われます。試験監督者の指示に違反した者は失格となります。
- (3) 問題冊子・解答用紙を持ち帰ることはできません。
- (4) 教室内での飲食を禁止します。

3. 【試験時間中の注意事項】

- (1) 解答用紙に受験番号, 氏名等を正しく記入していない者は、試験の結果(スコアカード)を受け取ることができない場合があります。
- (2) 試験時間中に使用できる用具等は、次のとおりです。下敷きは使用を禁止します。
 - ◆黒鉛筆(HB), 黒のシャープペンシル ◆消しゴム
 - ◆時計(計時機能だけのもの。アラーム機能は音が出ないように操作しておくこと。)
- (3) 携帯電話等は電源及びアラーム機能を切ってカバン等に入れてください。
- (4) 試験開始後は、途中退室できません。トイレ等は試験開始前にすませておき、特別の場合のほかは、試験時間中は席を離れないよう注意してください。

4. 【TOEFL ITPの結果について】

- (1) **試験の結果(スコアカード)**は、試験当日に配付する封筒に封入の上、送付します(5月中旬以降に発送予定)。なお、郵便事故(不着)の場合でもスコアカードの再発行はできませんので、郵便番号, 住所及び氏名等は正確に記入するようにしてください。
- (2) 本学で実施する**TOEFL ITPの結果(スコア)**は、本学において統計目的で使用することを御了承ください。結果(スコア)を個人名と結び付けて公開することはありません。

[2] 初修外国語科目

英語による情報収集、コミュニケーションの必要性は日々、高まっており、第一外国語として英語を学ぶことは現代の日本人として必要な選択です。

しかし、英語さえマスターすればそれで十分だと言えるのでしょうか？「国際化」という言葉をその本質的な意味で理解し「グローバルな視点」を真剣に獲得しようとするならば、やはり、英語以外の外国語とその文化に関する知識を得て、多様な価値観と異文化を尊重する姿勢を身につけることが必要不可欠だと私たちは考えています。こうした観点に立ち、千葉大学では、7種類の初修外国語を開講し、これらの言語の学習を通し、日本語、英語以外の多角的な視点を獲得できるよう、様々なカリキュラムを用意しています。

新しい外国語を一から学ぶのは、確かに苦勞もありますが、それ以上の楽しさが得られます。文字の読み方さえ分からなかった言葉が一年後には理解できるようになり、新しい世界が一気に広がるのです。皆さんにとって、今の学生時代というのは新しい言語を学ぶのに最も適した時期です。これからの社会がどのように変わっていくかを常に想定しながら、自分の将来（例えば大学院進学、留学、就職）の進路を考慮し、好きな初修外国語を選んで学習してください。頑張れば英語以外に、最低2言語ぐらい、あるいはそれ以上の言語がマスターできます。

初修外国語科目は必修ではありませんが、1年次のうちから、未知の外国語を学ぶ積極性を大事にしてください。

初修外国語のうち週1回コース及び展開コースの授業は、「国際日本学」を構成する科目として指定されています。

なお、「国際科目」や「教養展開科目」として、ラテン語、古典ギリシア語、アラビア語、トルコ語などが開講されています。

(1) 授業科目について

それぞれの授業は、内容とレベルにあわせて、3つのコースに分類されています。

種 類	科 目 名	単 位	コ ー ス	授 業 形 態
ドイツ語	ドイツ語Ⅰ・Ⅱ文化	1	週1回コース	・週1回コース、展開コースは2ターム連続での授業です。
	ドイツ語Ⅲ・Ⅳ・Ⅴ・Ⅵ展開	1	展開コース	
	ドイツ語Ⅰ・Ⅱ・Ⅲ・Ⅳマスター	1	週2回コース	
フランス語	フランス語Ⅰ・Ⅱ文化	1	週1回コース	・週2回コースは、1ターム完結の授業です。
	フランス語Ⅴ・Ⅵ展開	1	展開コース	
	フランス語Ⅰ・Ⅱ・Ⅲ・Ⅳマスター	1	週2回コース	
中国語	中国語Ⅰ・Ⅱ文化	1	週1回コース	・開講するタームは、原則として、下記のとおりです。 (第1・2タームの開講) **語Ⅰ文化 **語Ⅱ文化 **語Ⅲ・Ⅴ展開 **語Ⅰ・Ⅱマスター
	中国語Ⅲ・Ⅳ・Ⅴ・Ⅵ展開	1	展開コース	
	中国語Ⅰ・Ⅱ・Ⅲ・Ⅳマスター	1	週2回コース	
スペイン語	スペイン語Ⅰ・Ⅱ文化	1	週1回コース	(第4・5タームの開講) **語Ⅰ文化 **語Ⅱ文化 **語Ⅳ・Ⅵ展開 **語Ⅲ・Ⅳマスター
	スペイン語Ⅴ・Ⅵ展開	1	展開コース	
	スペイン語Ⅰ・Ⅱ・Ⅲ・Ⅳマスター	1	週2回コース	
朝鮮語(韓国語)	朝鮮語(韓国語)Ⅰ・Ⅱ文化	1	週1回コース	**記号は、外国語名を表します。 (注)年度によっては開講しない科目もあります。
	朝鮮語(韓国語)Ⅲ・Ⅳ・Ⅴ・Ⅵ展開	1	展開コース	
	朝鮮語(韓国語)Ⅰ・Ⅱ・Ⅲ・Ⅳマスター	1	週2回コース	
ロシア語	ロシア語Ⅰ・Ⅱ文化	1	週1回コース	
	ロシア語Ⅴ・Ⅵ展開	1	展開コース	
	ロシア語Ⅰ・Ⅱ・Ⅲ・Ⅳマスター	1	週2回コース	
イタリア語	イタリア語Ⅰ・Ⅱ文化	1	週1回コース	
	イタリア語Ⅲ・Ⅳ・Ⅴ・Ⅵ展開	1	展開コース	
	イタリア語Ⅰ・Ⅱ・Ⅲ・Ⅳマスター	1	週2回コース	

(2) コースについて

コース	科目名	授業水準	特 徴
週1回 コース	**語Ⅰ文化 **語Ⅱ文化	入門レベル	各言語圏の社会・文化紹介を中心とした授業で、週1回2ターム連続で開講されます。言語学習も含まれますが、それは文化理解の補助としてのものであり、典型的な会話表現等を理解することを目的としています。 本コースは入門のためのコースですが、文化を理解した上でのよりよい言語習得への準備段階と位置づけられます。 このコースの科目は全て、「国際日本学」を構成する科目として指定されます。
週2回 コース	**語Ⅰマスター **語Ⅱマスター (週2回)	入門レベル	それぞれの言語について、初級文法、発音、基礎表現からはじめて、「聞く・話す・読む・書く」という総合的語学力の習得をめざす授業で、週2回開講されます。 このコースは、時間割に示す他の時間帯とペアで授業を行います。第1タームにⅠ、第2タームにⅡ、第4タームにⅢ、第5タームにⅣと受講していくことにより、1年間でしっかりと基礎を固められます。続けて、2年次でⅤ、Ⅵを受講すれば発展的な能力が身に付きます。マスターコースも文化コースと同様、原則としてⅠ、ⅡおよびⅢ、Ⅳを2ターム連続で履修してください。尚、その際途中でのクラス変更は認められません。
	**語Ⅲマスター **語Ⅳマスター (週2回)	基礎レベル	
展 開 コース	**語Ⅲ展開(表現a) **語Ⅲ展開(表現b) **語Ⅲ展開(読解a) **語Ⅲ展開(読解b) **語Ⅳ展開(表現a) **語Ⅳ展開(表現b) **語Ⅳ展開(読解a) **語Ⅳ展開(読解b)	基礎レベル	週2回コースを補う形で開講されます。具体的には、各レベルごとに以下のような内容に細分化され、興味のある授業、あるいは不足していると思われる能力を養成する授業をそれぞれ選択できるようになっています。 (表現a)－口頭表現力の養成を行います。 (表現b)－文章表現力の養成を行います。 (読解a)－人文科学関連のテキストの読解力の養成を行います。 (読解b)－時事、社会、自然科学関連のテキストの読解力の養成を行います。 すべて、特定したテーマに特化した少人数コースの授業で、それぞれメソッドや題材が異なっています。 同一レベルでの複数科目の履修が可能です。原則として、週1回2ターム連続で開講されます。週2回コースと並行して受講することにより、週3回の集中的学習が可能になります。 このコースの科目は全て、「国際日本学」を構成する科目として指定されます。
	**語Ⅴ展開(表現a) **語Ⅴ展開(表現b) **語Ⅴ展開(読解a) **語Ⅴ展開(読解b) **語Ⅵ展開(表現a) **語Ⅵ展開(表現b) **語Ⅵ展開(読解a) **語Ⅵ展開(読解b)	中級レベル	

(3) 受講申請及び学部学科指定クラスについて

1. 学部・学科が指定されていない授業科目(共通クラス)は、所属学部・学科・課程等及び学年に関係なく履修することが可能です。
2. ドイツ語、フランス語、中国語については、学部・学科が指定されている授業科目(学部学科指定クラス)があります。(「学部学科指定クラスブロック時間割」(81～85ページ)を参照してください。)
3. **語Ⅰ文化及び**語Ⅰマスターは、履修希望クラス申込に基づいて、抽選により履修クラスを決定します(19ページ参照)。抽選結果を確認してから履修してください。なお、学部学科指定クラスであっても、指定外の学部学科の学生の履修希望クラス申込及び受講は可能ですが、抽選の際は、指定された学部学科の学生が優先されます(ゆるやかな指定制)。
*履修人数、履修条件等についてはシラバスを参照してください。
4. **語Ⅰマスターの単位を修得した後で、同じ言語の**語Ⅰ文化は履修できません。また同一タームで、**語Ⅰマスターと同じ言語の**語Ⅰ文化の両方を履修することはできません。
5. **語Ⅱ文化は、同一言語の**語Ⅰ文化の単位を修得した学生のみ履修できます。
6. ドイツ語、フランス語、中国語の上級クラス(Ⅴ展開・Ⅵ展開)は、受講希望者が5名以下の場合、開講をとりやめる場合があります。

(4) 学部別初修外国語の履修方法

学 部		学部別履修基準 (卒業要件)	履 修 方 法
		初修外国語科目	
国際教養学部		0～4	<ul style="list-style-type: none"> ・初修外国語は必修ではありませんが履修を薦めます。 ・履修する初修外国語の種類は自由です。 ・多くの言語に触れてみたい場合は、各言語の入門レベルを履修してください。
文学部		0～4	<ul style="list-style-type: none"> ・初修外国語は必修ではありませんが履修を薦めます。 ・履修する初修外国語の種類は自由です。 ・多くの言語に触れてみたい場合は、各言語の入門レベルを履修してください。
法政経学部		0～4	<ul style="list-style-type: none"> ・初修外国語は必修ではありませんが履修を薦めます。 ・履修する初修外国語の種類は自由です。 ・ただし、当該言語を履修するためには、一言語の選択を推奨します。
教育学部		0～4	<p>初修外国語は必修ではありませんが下記の点に留意して履修してください。</p> <ul style="list-style-type: none"> ・多くの言語に触れてみたい場合、初修外国語の中から複数の言語を選択し入門レベル(**語 I 文化、II 文化、I マスター、II マスター)を履修してください。 ・自分の進路等を考慮し一言語をマスターしたい場合、入門、基礎、中級とレベル順に履修することが望ましい。 ・自分の能力等を考慮し一言語を反復して修得したい場合は、入門レベル(I 文化、II 文化、I マスター、II マスター)のみの履修でも構いません。
理学部		0～4	<ul style="list-style-type: none"> ・初修外国語はできるだけ4単位を修得することが推奨されます。また、複数の言語にまたがって履修しても構いませんが、一言語を入門・基礎・中級とレベル順に履修することを推奨します。
工学部		0～4	<p>初修外国語は必修ではなく、履修の方法について特に制限は設けてありませんが、下記の点に留意して履修してください。</p> <ul style="list-style-type: none"> ・当初に目標を持って、科目を各自で工夫し、組み合わせて履修することが望ましい。 (例1)初修の多くの言語に触れることを目標に、複数の言語の入門(I 文化、II 文化、I マスター、II マスター)を履修する。 (例2)初修一言語のマスターを目標に、入門、基礎、中級とレベル順に履修する。 (例3)初修一言語の同レベルでの反復理解を目標に、入門(I 文化、II 文化、I マスター、II マスター)のみを履修、基礎(III 展開、IV 展開、IV マスター、V マスター)のみを履修、中級(V 展開、VI 展開)のみを履修する。 ・週2回コースの履修をより推奨する。
園芸学部		0～4	<ul style="list-style-type: none"> ・初修外国語は必修ではありませんが履修することを薦めます。 ・多くの言語に触れてみたい場合、初修外国語の中から複数の言語の入門レベルを組み合わせて履修することができます。 ・一言語をより深くマスターしたい場合、入門、基礎、中級とレベル順に履修することができます。 ・自分の能力等を考慮し一言語の基礎を反復して修得したい場合は、入門レベルのみの履修でも構いません。
医学部		0～4	<ul style="list-style-type: none"> ・初修外国語は必修ではありませんが履修を薦めます。 ・履修する初修外国語の種類は自由です。 ・ただし、当該言語を履修するためには、一言語の選択を推奨します。
薬学部	6年制	0～4	<p>初修外国語は必修ではありませんが下記の点に留意して履修してください。</p> <ul style="list-style-type: none"> ・多くの言語に触れてみたい場合、初修外国語の中から複数の言語を選択し入門レベル(**語 I 文化、II 文化、I マスター、II マスター)を履修してください。 ・自分の進路等を考慮し一言語をマスターしたい場合、入門、基礎、中級とレベル順に履修することが望ましい。 ・自分の能力等を考慮し一言語を反復して修得したい場合は、入門レベル(I 文化、II 文化、I マスター、II マスター)のみの履修でも構いません。
	4年制	0～4	
看護学部		0～4	<p>初修外国語の履修方法について、特別に定めていないため履修する外国語の種類は自由です。また、複数の言語を履修しても構いません。みなさんの能力に応じてどのレベルからでも自由に履修してください。</p>

(5) 初修外国語検定資格の単位認定について

1. 以下の条件及び級位／成績を満たしていれば、検定科目の単位認定(単位取得)が申請できます。

- [条件]
- ・ 修得した成績が過去2年以内の成績であること。
 - ・ 同じ名称の認定科目は重複して申請(認定)できません。

(例) ドイツ語技能検定4級により、すでに「検定ドイツ語Ⅰ」を認定されている場合、3級を取得しても「検定ドイツ語Ⅰ」の申請はできませんが、「検定ドイツ語Ⅱ」は申請できます。

検定試験等の名称	級位／成績	認定科目名	単位数
ドイツ語技能検定試験	4級	検定ドイツ語Ⅰ	2単位
	3級	検定ドイツ語Ⅰ・Ⅱ	4単位
	2級以上	検定ドイツ語Ⅰ・Ⅱ・Ⅲ	6単位
Goethe-Zertifikat	A2	検定ドイツ語Ⅰ	2単位
	B1	検定ドイツ語Ⅰ・Ⅱ	4単位
	B2以上	検定ドイツ語Ⅰ・Ⅱ・Ⅲ	6単位
実用フランス語技能検定試験	4級	検定フランス語Ⅰ	2単位
	3級・準2級	検定フランス語Ⅰ・Ⅱ	4単位
	2級以上	検定フランス語Ⅰ・Ⅱ・Ⅲ	6単位
DELTA・DALF	A2	検定フランス語Ⅰ	2単位
	B1	検定フランス語Ⅰ・Ⅱ	4単位
	B2以上	検定フランス語Ⅰ・Ⅱ・Ⅲ	6単位
中国語検定試験	4級	検定中国語Ⅰ	2単位
	3級以上	検定中国語Ⅰ・Ⅱ	4単位
スペイン語技能検定	4級	検定スペイン語Ⅰ	2単位
	3級	検定スペイン語Ⅰ・Ⅱ	4単位
	2級以上	検定スペイン語Ⅰ・Ⅱ・Ⅲ	6単位
DELE	A2	検定スペイン語Ⅰ	2単位
	B1	検定スペイン語Ⅰ・Ⅱ	4単位
	B2以上	検定スペイン語Ⅰ・Ⅱ・Ⅲ	6単位
ハングル能力検定試験	4級	検定朝鮮語(韓国語)Ⅰ	2単位
	3級・準2級	検定朝鮮語(韓国語)Ⅰ・Ⅱ	4単位
	2級以上	検定朝鮮語(韓国語)Ⅰ・Ⅱ・Ⅲ	6単位
韓国語能力試験	2級	検定朝鮮語(韓国語)Ⅰ	2単位
	3級	検定朝鮮語(韓国語)Ⅰ・Ⅱ	4単位
	4級以上	検定朝鮮語(韓国語)Ⅰ・Ⅱ・Ⅲ	6単位
ロシア語能力検定試験	4級	検定ロシア語Ⅰ	2単位
	3級	検定ロシア語Ⅰ・Ⅱ	4単位
	2級以上	検定ロシア語Ⅰ・Ⅱ・Ⅲ	6単位
実用イタリア語検定試験	4級	検定イタリア語Ⅰ	2単位
	3級・準2級	検定イタリア語Ⅰ・Ⅱ	4単位
	2級以上	検定イタリア語Ⅰ・Ⅱ・Ⅲ	6単位

2. 申請は、所属学部の学務担当窓口で行ってください。

(6) 認定後の履修方法(各言語共通)

認定科目	単位数	認定後の履修の目安
検定**語Ⅰ	2単位	**語Ⅲ展開または**語Ⅲ・Ⅳマスターから履修してください。
検定**語Ⅰ・Ⅱ	4単位	**語Ⅴ展開から履修してください。
検定**語Ⅰ・Ⅱ・Ⅲ	6単位	展開コースの科目を任意に履修することができます。

<海外研修科目> Webでの履修登録は行わないでください。

英語科目

海外 研 修	研修先	アラバマ大学	期間	8月中旬～2週間（16日間）	募集人数	24名	
	内 容 概 略	アメリカ南部の歴史、文化、料理、スポーツ、音楽などについて現地で講義を受けるとともに、文化的高い価値を有する遺跡、博物館、記念公園、街の訪問、アメリカンフットボールの観戦などの体験学習を通して、アメリカ文化について学びながら、英語コミュニケーション能力の向上を図ります。					
	単 位	事前研修における課題、研修後の英文レポート、研修中の取組などに応じて、2単位	費用	未定	照会先 (担当教員)	大学院国際学術研究院 高橋 秀夫（G6号館1階）	
	備 考	<ul style="list-style-type: none"> ・2023年度前期卒業予定者に対する単位認定は行いません。 ・事前事後の旅は認めません。 ・参加が決まった学生は、事前研修を受けてください。 					
	英 語 文 化	研修先	ボーンマス美術大学	期間	8月中旬～2週間（17日間）	募集人数	24名
海 外 研 修	内 容 概 略	イギリスの美術、芸術、建築、ファッション、文化などについて現地で講義を受けるとともに、実習、演習を行い、イギリスの文化について英語で学びながら英語のコミュニケーション能力の向上を図ります。ロンドン、パース等、計4回のフィールド調査も含まれます。					
	単 位	事前研修における課題、研修後の英文レポート、研修中の取組などに応じて、2単位	費用	未定	照会先 (担当教員)	大学院国際学術研究院 与那覇 信恵（G6号館1階） 国際未来教育基幹 JENKS DANIEL RICHARD（G1号館2階）	
	備 考	<ul style="list-style-type: none"> ・2023年度前期卒業予定者に対する単位認定は行いません。 ・事前事後の旅は認めません。 ・参加が決まった学生は、事前研修を受けてください。 					
	海 外 研 修	研修先	アラバマ大学	期間	2月中旬～（4週間）	募集人数	24名程度
		内 容 概 略	英語によるコミュニケーション能力向上およびアメリカ文化理解を目標とした約4週間の研修です。教室での活動のほか、学内協力者との課外での会話演習、アトランタやニューオーリンズへの旅行も組み込まれています。				
単 位		研修成績に応じて、4単位	費用	未定	照会先 (担当教員)	大学院国際学術研究院 竹蓋 順子（G7号館3階） 国際未来教育基幹 JENKS DANIEL RICHARD（G1号館2階）	
備 考		<ul style="list-style-type: none"> ・2023年度後期卒業予定者に対する単位認定は行いません。 ・参加が決まった学生は、事前研修を受けてください。 					
英 語		研修先	アルバータ大学	期間	8月下旬～（4週間）	募集人数	24名程度
先 進 海 外 研 修 英 語 I ・ II	内 容 概 略	他の国の学生たちと一緒に、各自のレベルに合ったクラスで英語のコミュニケーション能力を養成します。基礎（Level 1）から英語圏の大学入学準備（Level 8）までの多様なレベルがあります。ホームステイしながら、午後はカナダの文化に関する学外講義、スポーツ（カヌー、乗馬、ミニゴルフ）などのアクティビティがあるほか、カナディアンロッキーへの2泊3日の小旅行も含まれています。					
	単 位	研修成績に応じて、4単位	費用	未定	照会先 (担当教員)	大学院国際学術研究院 MORIKAWA SARAR K. (イングリッシュ・ハウス)	
	備 考	<ul style="list-style-type: none"> ・2023年度前期卒業予定者に対する単位認定は行いません。 ・参加が決まった学生は、事前研修を受けてください。 					
	先 進 海 外 研 修 英 語 I ・ II	研修先	アルバータ大学または ウォータールー大学	期間	通期・集中（約1ヶ月）	対象学生	先進科学プログラムの学生 （I：18歳、II：2年次生以上）
		内 容 概 略	事前指導を行った上で1ヶ月程度の海外英語研修を行う。帰国後に報告会を開催し、その発表内容も加味して成績を評価する。Iは研修開始時点で18歳の者。IIは海外研修Iを終えた2年次生以上の者。IIについては応募者を対象として審査を行う。				
単 位		I：2単位 II：2単位	照会先 (担当教員)	先進科学センター 大栗 真宗（理学部2号館2階）			
備 考		<ul style="list-style-type: none"> ・Iは6月下旬から8月上旬に事前指導。10月に報告会を行う予定。 ・IIは春休みを利用することもあります。 ・先進科学プログラム以外の学生は、参加できません。 ・研修先は状況に応じて決定します。 					

<海外研修科目> Webでの履修登録は行わないでください。

初修外国語科目

海外研修中国語	研修先	中央民族大学 (2023年度開講せず)	期間	2月中旬～3週間	募集人数	15名程度
	内 容 略	本学の提携校である中国中央民族大学（中国北京）にて、中国語を習いながら、現地の学生や人々と触れあい、使って覚える語学研修プログラムです。中央民族大学に着いてからレベルに応じてクラスを分け、研修期間では午前中に聞く、話すのを中心に勉強します。午後には中央民族大学の学生をチューターに自習し（予定）、中国文化の授業などにも参加します。実際に街に出かけていって、学んだ言葉を使ってみることも内容の一つです。				
	単 位	研修成績に応じて、2単位	費用	20万円程度	照会先 (担当教員)	
	備 考					
海外研修ドイツ語	研修先	ライプツィヒ大学 (2023年度開講せず)	期間	未定	募集人数	未定
	内 容 略	世界各地からの参加者とともに会話、発音訓練などの他、遠足、各種施設見学、テーマ別自由研究などさまざまな企画、催し物が行われます。				
	単 位	研修成績に応じて、2単位	費用	未定	照会先 (担当教員)	
	備 考					
海外研修フランス語	研修先	ブルゴーニュ大学	期間	2月下旬～3週間	募集人数	20名程度
	内 容 略	世界各地からの参加者とともに、会話、読み書き、文化などを学びます。				
	単 位	研修成績に応じて、2単位	費用	45万円程度	照会先 (担当教員)	大学院国際学術研究院 泉 利明(G7号館3階)
	備 考	・2023年度後期卒業予定者に対する単位認定は行いません。				
海外研修ロシア語	研修先	I：リャザン国立大学 II：サンクト・ペテルブルグ工科大学 (2023年度開講せず)	期間	I：8月上旬～4週間（予定） II：8月(2週間)	募集人数	20名程度
	内 容 略	協定校であるリャザン国立大学及びサンクト・ペテルブルグ工科大学で行われる語学研修に参加し、ロシア語の運用能力を高めるとともに、ロシアの生活を体験します。				
	単 位	研修成績に応じて、2単位	費用	20～25万円程度（為替レートによって、変動）	照会先 (担当教員)	大学院人文科学研究院 大森 雅子
	備 考					

(注) 海外研修科目については、自然災害や社会情勢等の事情により実施されないこともあります。
海外研修科目は全て「国際日本学」として指定されています。

[3] 国際科目

国際科目は、国際社会での活動や多文化共生社会で求められる国際認識や文化理解など、国際化する社会で生きていくために基礎となる考え方を学ぶことを目的としています。世界の中で日本はどのような存在なのか、環境・紛争などグローバルに広がる諸問題をどのように考えるのか、異なる文化や考えを持つ他者とのように協力していくのかなどを扱います。国際科目は、全学副専攻プログラム「国際日本学」に対応しています。

普遍教育科目として開講している国際科目は、必修科目である「国際科目（基礎）」と、選択科目である「国際科目（展開）」から構成されています。国際科目の卒業要件を超えて単位を修得した場合には、「国際科目（展開）」を「教養展開科目」として振り替えることができます。ただし、「国際科目（基礎）」は1単位を超えて単位を修得することはできません。

なお、各学部の専門教育科目として開講されている選択科目については、各学部で確認してください。

(1) 「国際科目（基礎）」と「国際科目（展開）」について

「国際科目（基礎）」は、必修科目（1単位）であり、教養コア科目と同様に各学部・学科等ごとに曜日時限等が指定されており、履修希望クラス申込に基づいて、抽選により履修クラスを決定します。

「国際科目（展開）」は、設定されている科目の中から自分自身で選択して履修します。

(2) 「国際科目（基礎）」のクラス指定・履修申請について

①クラス指定について

「国際科目（基礎）」は、学部・学科・課程ごとに履修するターム・曜日・時限が指定されています。79～80 ページで指定クラスを確認してください（指定されていないターム・曜日・時限での履修は認められません）。指定された曜日・時限の中で、4科目の授業が開講されています。その中から1科目を選択し、履修することになります。

なお、2年次以上（再履修）の学生については、学部・学科・課程ごとの指定によらず、履修することが可能です。

②履修申請について

「国際科目（基礎）」は、履修希望クラス申込に基づいて、抽選により履修クラスを決定します。同じ曜日・時限に開講する4つの授業科目は、講義内容に違いがありますので、事前にシラバスをよく読み、履修を希望する科目を決めておく必要があります。（開講される授業科目名等は、146 ページの「開設科目一覧」に掲載しています。）

※ 抽選で決定した履修クラスの変更はできません。

※ 履修登録は、授業科目名や担当教員名をよく確認して、履修登録・修正期間内に忘れずに行ってください。

※ 「国際科目（基礎）」は、すべてメディア授業科目として開講されます。

(3) 「ジャパニーズスタディーズ科目群」について

「ジャパニーズスタディーズ科目群」とは、「テーマゼミ」と「二言語併用ゼミ」（52 ページ参照）の両方を取り入れ、「日本」という事例を通して「世界」を学ぶ、また「世界」を通して「日本を学ぶ」ことを目的とした科目群です。「ジャパニーズスタディーズ科目群」に属する科目には146～149 ページの科目一覧の科目名の後ろに（JS）が付記されています。英語のみで行われる科目も含まれます。

[4] スポーツ・健康科目

【はじめに】

スポーツは世界共通の人類の文化です。スポーツを通じ、さまざまな文化や宗教、政治体制などの違いを乗り越え、お互いを深く理解することが可能となります。千葉大学では多様性に富んだ各種スポーツを準備しており、それぞれに高度な専門性を持った教員が、学生の深い学習の手助けをしています。授業では、全学10にわたる各学部の学生たちが同じクラスで一緒に学びますので、専門分野や出身地、国籍などを越えて、お互いの交流を気軽に深めることができます。

また現代人の生活環境の中で、自らの身体について知り、考えることの重要性はますます大きくなっています。生涯を通じた健康の増進・保持に必要な科学的知識や実践の習慣を身につけてゆくことは、今後の社会生活を支える上で不可欠なものとなるでしょう。

【新型コロナウイルス感染防止への取り組み】

新型コロナウイルス感染防止対策のため、本科目では千葉大学総合安全衛生管理機構と密接に連携を取り、本学正課授業において、安心して全員がスポーツや健康向上の活動に取り組めるよう、またスポーツ活動を介したメンタルサポートも行えるよう、教育環境を整えています。

【単位取得に関する注意点】

スポーツ・健康科目には「**実技科目**」と「**講義科目**」があります。基準単位（卒業要件）は、「学部別履修基準表（卒業要件）」（14～16 ページ）に示されたとおりですが、**教員免許の取得には基準単位にかかわらず、2単位が必要です**。なお、2019年度以前の入学者は、実技科目1単位は必修です。

<実技科目について>

(1) 履修上の注意

1. 前期または後期ごとに **1単位ずつ**しか取得できません。特に教員免許取得希望の人は、計画的に受講の準備をしてください。
2. 同一教員が担当する同一種目の授業を2単位取得することはできないので注意してください。
（「バレーボール」と「バレーボール(ソフトバレー)」は同一種目とみなされます。
「リハビリテーション・プログラム」の「A」と「B」は別種目として扱います）
3. ケガや慢性疾患、病後等の理由により一般の実技種目を選択しにくい学生も、「**リハビリテーション・プログラムA・B**」（第1～2ターム・木曜3時限）を履修することにより、スポーツ・健康科目の単位を取得することができます。身体の生理・解剖学やリハビリテーション等に深い知識と経験を持った専門の教員が、個別対応で指導します。今後の健康回復・増進・保持を主体的におこなう習慣を身につけるためにも、この授業の履修は大きく役立つはずで

(2) 履修申請について

実技科目の履修には、履修登録に先立ち、履修申請が必要です。以下の注意事項をよく読んで手続きを行ってください。

1. 履修希望クラス抽選の申込

申込に先立ち、時間割をよく考慮のうえ履修計画を立ててください。実技科目は、第1～2タームまたは第4～5タームで履修します。各学部の専門科目や、クラス指定で実施される授業との重複を避けるよう留意してください。

「千葉大学 Moodle」に掲載の案内をよく読み、Web による申込みをしてください。なお、履修希望者が定員数を上回った場合は**抽選を行います**。抽選は、スポーツ・健康科目が卒業要件として必修科目となっている学生、教員免許取得希望者、高学年の学生が優先されます。ランダムな抽選ではありません。

定員に空きが生じたクラスがある場合には、追加募集を行います。詳細はMoodleで確認してください。

学 期	申 込 期 間	発 表 日
前 期 (第1～2ターム)	4月3日(月)9時～4月4日(火)17時	4月7日(金)15時
後 期 (第4～5ターム)	9月4日(月)9時～9月8日(金)17時	9月15日(金)15時

※「リハビリテーション・プログラムA・B」を履修する学生は、履修希望クラス抽選の申込の必要はありません。第1回目の授業時(4月13日(木)3時限)に総合校舎7号館(G7)102室に来てください。担当教員が直接希望を受け付けます。

2. 抽選後の受講取消について

やむを得ない事情等により、最初の申込で決定したクラスを受講できない場合は、速やかに「千葉大学 Moodle」で指示される方法でお知らせください。

(3) 第1回授業の注意点

第1回目の授業は、それぞれのクラスで授業場所や方法が異なります。受講許可を得たクラスのシラバス等に詳細が記載されていますので、指示をよく読んで出席してください。

初回授業では履修カードを作成してもらいます。顔写真(約4cm×約3cm(タテ×ヨコ))、セロテープ又はのり、ハサミ、筆記用具等を用意するなど、担当教員の指示に従ってください。

(4) 受講上の留意点

1. 天候や授業の進行状況により授業に変更が生じる場合があります。特に屋外で実施する授業は、当日の天気やグラウンドコンディション等により実施場所を移動することがあります。授業直前などに変更があった場合、最新情報は**スポーツ・健康科目掲示板（総合校舎6号館と7号館の間の通路にあるホワイトボード）**に掲示されますので、注意して集合してください。
2. 更衣室は、第1体育館、第2体育館(女子のみ)、武道場、合宿所にそれぞれあります。各施設利用上の注意をよく読み、遵守してください。
3. **貴重品(現金に限らず、盗難に遭いたくないもの)**は、更衣室内のコインロッカーまたは貴重品ロッカーに預けるか、**実技実施場所へ持参**してください。
4. 各スポーツ施設・用具は公共のものであることを理解していただき、清掃・整理整頓に積極的に参加し、次の利用者が心地よく利用できるよう協力してください。ロッカー等の使用は授業時間のみとしてください。
5. 服装等については特に指定はありませんが、運動にふさわしい服装にしてください。屋内種目については体育館専用のシューズを用意してください。授業に必要な用具等（ラケット、グローブ、空手着など）はできる限り準備してありますが、種目によっては個人で用意してもらうものがあります。

<講義科目について>

スポーツ・健康科目（講義科目）として、以下の授業科目を開設しています（2019年以前の入学生はスポーツ・健康科目の2単位目になります）。履修方法は教養展開科目と同じで、基準単位を超えて履修できます。基準を超える単位の取り扱いについては、所属学部にお問い合わせください。

科目名称	期別・曜日時限	対象学生
くすりと健康1	第4ターム・火曜2時限	医学部と薬学部の学生以外

<地域科目（展開）・教養展開科目について>

スポーツ・健康科目に関連する地域科目（展開）・教養展開科目として、以下の科目を開設しています。

科目区分	科目名称	期別・曜日時限
地域科目（展開）	コミュニティにおけるスポーツ・イベント運営の実践	第1 - 6ターム・集中
教養展開科目 <学術研究の現場を知る（生命コア関連）>	スポーツ科学入門	第4 - 5ターム・水曜・2時限
教養展開科目 <キャリアを育てる>	スポーツとの出逢い1	第4ターム・金曜・2時限
	スポーツとの出逢い2	第5ターム・金曜・2時限

(注) これらの科目は、「スポーツ・健康科目」の単位に振り替えることはできません。

[5] 地域科目

地域科目は、社会の一員として地域と関わりながら課題を主体的に設定し解決するマインドを育てる科目です。地域とは何か、地域の中のさまざまな課題や問題にはどのようなものがあるか、どのような解決事例があるかなど、自らが地域の課題を具体的に解決する力を身につけるために必要な基本的な考え方を学びます。地域科目は、全学副専攻プログラム「ローカル・イノベーション学」に対応しています。

普遍教育科目として開講している地域科目は、必修科目である「地域科目（基礎）」と、選択科目である「地域科目（展開）」から構成されています。地域科目の卒業要件を超えて単位を修得した場合には、「地域科目（展開）」を「教養展開科目」として振り替えることができます。ただし、「地域科目（基礎）」は1単位を超えて単位を修得することはできません。

なお、各学部の専門教育科目として開講されている選択科目については、各学部で確認してください。

(1) 「地域科目（基礎）」と「地域科目（展開）」について

「地域科目（基礎）」は、必修科目（1単位）であり、教養コア科目と同様に各学部・学科等ごとに曜日時限等が指定されており、履修希望クラス申込に基づいて、抽選により履修クラスを決定します。

「地域科目（展開）」は、設定されている科目の中から自分自身で選択して履修します。

(2) 「地域科目（基礎）」のクラス指定・履修申請について

①クラス指定について

「地域科目（基礎）」は、学部・学科・課程ごとに履修するターム・曜日・時限が指定されています。79～80 ページで指定クラスを確認してください（指定されていないターム・曜日・時限での履修は認められません）。指定された曜日・時限の中で、4科目の授業が開講されています。その中から1科目を選択し、履修することになります。

なお、2年次以上（再履修）の学生については、学部・学科・課程ごとの指定によらず、履修することが可能です。

②履修申請について

「地域科目（基礎）」は、履修希望クラス申込に基づいて、抽選により履修クラスを決定します。同じ曜日・時限に開講する4つの授業科目は、講義内容に違いがありますので、事前にシラバスをよく読み、履修を希望する科目を決めておく必要があります。（開講される授業科目名等は、153 ページの「開設科目一覧」に掲載しています。）

※ 抽選で決定した履修クラスの変更はできません。

※ 履修登録は、授業科目名や担当教員名をよく確認して、履修登録・修正期間内に忘れずに行ってください。

※ 「地域科目（基礎）」は、すべてメディア授業科目として開講されます。

[6] 教養コア科目

教養コア科目は、2020年度から一部科目群の構成が変更になりました。2019年度以前の入学者及び2021年度以前の3年次編入学者は、178ページに記載の履修方法を確認してください。

教養コア科目は、総合大学である千葉大学で学ぶみなさんの学問の興味と関心を高めることを目的とする必修科目であり、4つの科目群から構成されています。各学部・学科・課程ごとに指定された同じ曜日時限に、ひとつの科目群として4つの授業科目が開講されており、そのなかから受講科目を選択して履修します。

教養コア科目は、前期と後期にそれぞれ2つの科目群が配置されており（前期：論理コア・生命コア、後期：文化コア・環境コア）、千葉大学で教育研究されている幅広い専門領域を背景に、さまざまな分野の専門知識や考え方、物の見方に触れることを通じて、大学のさまざまな学問への興味・関心を喚起することを目的としています。さまざまな領域を学ぶことで、高校までの教科から大学での専門分野別の学問へ、世界をとらえる認識が転換することを目指しています。そのために、大学で扱われている幅広い専門分野の知識を、千葉大学の全学部の教員が自身の学問を通じて、学生のみなさんに伝えます。

教養コア科目は、大学での学びのきっかけとなる科目です。そして、興味をもった分野について、より深く学ぶための科目が教養展開科目です。教養コア科目を軸に教養展開科目を履修することにより、普遍教育を体系的に履修できるように作られています。幅広い知識の習得を目的としても、自分の専門の周辺領域を学ぶことを目的としても、自分で意欲的に授業を選択し、履修することが重要です。

教養コア科目 4つの科目群	論理コア (論理・哲学・社会)	生命コア (生命・心理・発達)	文化コア (文化・芸術・歴史)	環境コア (環境・生活・科学)
------------------	--------------------	--------------------	--------------------	--------------------

(1) クラス指定について

各科目群について、学部・学科・課程ごとに履修するターム・曜日・時限が指定されています。79～80ページで指定クラスを確認してください（指定されていないターム・曜日・時限での履修は認められません）。指定された曜日・時限の中では、各科目群とも4科目ずつ開講されています。それぞれ1科目を選択し、各科目群から1科目ずつ合計4科目を履修することになります。1つの科目群から2科目以上を履修することはできません。

なお、2年次以上（再履修）の学生については、学部・学科・課程ごとの指定によらず、履修することが可能です。

(2) 履修申請について

教養コア科目は、履修希望クラス申込に基づいて、抽選により履修クラスを決定します。各科目群で同じ曜日・時限に開講する4つの授業科目は、講義内容に違いがありますので、事前にシラバスをよく読み、履修を希望する科目を決めておく必要があります。（開講される授業科目名等は、155～157ページの「開設科目一覧」に掲載しています。）

※ 抽選で決定した履修クラスの変更はできません。

※ 履修登録は、授業科目名や担当教員名をよく確認して、履修登録・修正期間内に忘れずに行ってください。

※ 教養コア科目は、すべてメディア授業科目として開講されます。

国際科目(基礎)、地域科目(基礎)、教養コア科目 学部・学科・課程別指定クラス(2023年度)

指定 クラス	学 部	学 科 ・ 課 程	入学 定員	第1ターム	第2ターム	第4ターム	第5ターム
				科目群 曜日時限	科目群 曜日時限	科目群 曜日時限	科目群 曜日時限
①	国際教養 学 部	国際教養学科	90	国際科目 (基礎) 火 1	生命コア 火 1	環境コア 木 4	文化コア 木 4
	教育 学 部	小学校コース(算数科選 修、理科選修、教育心理 学選修、ものづくり選 修)	150				
		中学校コース 養護教諭コース					
	工 学 部	共生応用化学コース	97				
医 学 部	医学科	117					
②	文 学 部	人文学科	170	国際科目 (基礎) 月 1	生命コア 月 1	文化コア 月 1	環境コア 月 1
	園芸 学 部	園芸学科 応用生命化学科 緑地環境学科 食料資源経済学科	190				
		薬 学 部					
③	法政経 学 部	法政経学科	370	生命コア 月 1	国際科目 (基礎) 月 1	文化コア 木 5	環境コア 木 5
	工 学 部	機械工学コース 物質科学コース	154	地域科目 (基礎) 木 1	論理コア 木 1		
④	教育 学 部	小学校コース(国語科選 修、社会科選修、教育学 選修)	240	生命コア 火 2	国際科目 (基礎) 火 2	環境コア 木 5	文化コア 木 5
		小中専門教科コース 英語教育コース 特別支援教育コース 乳幼児教育コース					
	理 学 部	数学・情報数理学科 物理学科 化学科 生物学科 地球科学科	200	論理コア 火 4	地域科目 (基礎) 火 4		
⑤	工 学 部	建築学コース 都市工学コース デザインコース 医工学コース 電気電子工学コース 情報工学コース	369	国際科目 (基礎) 火 2	生命コア 火 2	文化コア 火 2	環境コア 火 2
		論理コア 木 1		地域科目 (基礎) 木 1			
	看護 学 部	看護学科	80				

[7] 教養展開科目

教養展開科目のカリキュラムは2020年度に改訂されました。2019年度以前の入学者及び2021年度以前の3年次編入学者は、178ページに記載の履修方法を確認してください。

教養展開科目は、学生が自由に選択し履修できる科目群です。教養コア科目等の履修を通して喚起された学問への興味・関心をさらに拡大・深化させ、豊かな教養へと結びつけることを目的として開講されています。数多くの授業が用意されていますが、授業を選択・履修する際の指針となるように学習の目的やテーマによってグループ化されています。教養展開科目の履修を通して、隣接する領域についての知見を深め、異なる学問世界への視野を広げるとともに、学んだ知識を経験として自分のものにし、自ら課題を見だし、解決する能力を育てていくことをねらいとしています。

開講される授業科目名等は、158～164ページの「開設科目一覧」に掲載しています。

(1) 全学副専攻プログラムの指定科目について

教養展開科目の一部は、「国際日本学」、「ローカル・イノベーション学」、「数理・データサイエンス教育プログラム」として指定されています。158～164ページの科目一覧の「*」による表記が「国際日本学」、「■」による表記が「ローカル・イノベーション学」、「◎」による表記が「数理・データサイエンス教育プログラム」の指定科目となります。また、「▲」の表記は国際日本学における「グローバル・マイナー」の指定科目となります。詳細は25～27ページおよび、各プログラムの冊子等で確認してください。

(2) 「テーマゼミ」「二言語併用ゼミ」について

①「テーマゼミ」について 教養展開科目では、8つのテーマ区分の中に、少人数クラス編成により、セミナー形式で双方向型授業を目的とする「テーマゼミ」があります。テーマゼミは、教員が学生に一方的に提供する授業ではなく、教員と学生との密接な相互行為の展開を必要とする双方向型授業として少人数クラス(20名程度)を編成し、グループワーク、ディスカッション、ワークショップ等のアクティブ・ラーニングの手法を取り入れる授業です。

②「二言語併用ゼミ」について 教養展開科目の中には、日本人学生と留学生が学び合うことを意図した「二言語併用ゼミ」があります。二言語併用ゼミは、言語能力、文化的背景、予備知識の異なる学生が、協働して何らかの課題を達成することにより、学習内容や自分自身に対する新しい視点、より深い気づきを得ることを目的とし、共通の言語として日本語と英語を併用します。二言語併用の実施方法についてはシラバスで確認し、必要な場合は担当教員に問い合わせてください。

(3) 履修上の注意

授業科目によっては、履修要件がある場合もあります。履修にあたっては、シラバスを参考にし、各授業の特徴をよく理解した上で、計画的にバランス良く履修するようにしてください。

※「心理学」の履修

心理学では、A・B・Cが開講されていますが、履修上限は4科目(4単位)までとします。

(4) 履修申請・手続き

原則として、履修登録(Web履修申請)を行ってください。

また、教養展開科目は、さまざまな授業形態で開講されているとともに、適正な授業規模による教育の質の保証等の理由により、受講者の人数制限を行っている科目がありますので、授業形態及び人数制限の有無・実施方法等を、各科目のシラバスで必ず確認してください。なお、最終的に受講許可が得られなかった科目については、履修登録・修正期間内に必ず履修登録を削除してください。

[8] 数理・データサイエンス科目

数理・データサイエンス科目は、高度情報社会に相応しい教養を身につけることを目的にしています。

普遍教育科目として開講している数理・データサイエンス科目は、必修科目である「数理・データサイエンス科目（基礎）」と、選択科目である「数理・データサイエンス科目（展開）」から構成されています。数理・データサイエンス科目の卒業要件を超えて単位を修得した場合には、「数理・データサイエンス科目（展開）」を教養展開科目として振り替えることができます。

「数理・データサイエンス科目（基礎）」は、「情報リテラシー」の科目を履修することにより、情報技術を活用するために必要なコンピュータやインターネットなどの基本的な知識を修得するとともに、情報技術と社会との関わりや情報セキュリティ、情報倫理の課題についても理解します。

「数理・データサイエンス科目（展開）」は、社会の広い分野とデータサイエンスの関わりについて学ぶ科目群です。統計やプログラミングの初学者向け科目の「データサイエンスA～D」の他に機械学習や人工知能（AI）の基礎を学ぶ科目もあります。

数理・データサイエンス科目は全学副専攻プログラム「数理・データサイエンス教育プログラム」の修了証書・履修証明書取得に必要な必修科目、選択必修科目、選択科目を含みます。

(1) 数理・データサイエンス科目（基礎）

「数理・データサイエンス科目（基礎）」は、全学共通の必修科目「情報リテラシー」（2単位）を履修します。

① 授業の形式

授業では通常の講義と実習の両方を行います。講義は9～10週、実習は5～6週ですがクラスによって授業計画が異なるので必ずシラバスで確認してください。一部の履修クラス（曜日・時限・教室、以下クラス）を除き、講義と実習は別の教員が担当します。

② クラス指定

学部・学科等ごとに曜日・時限等を指定したクラスブロック制です。165 ページで指定クラスを確認してください。指定以外の曜日・時限での履修は認められません。教育学部、法政経学部は変則的なクラス編成なので学部・学科の指示に従ってください。理学部数学・情報数理学科も学科の指示に従ってください。

③ 初回の授業（重要）

すべてのクラスが実習形式です。在学期間を通じて使い続ける統合認証システムの「アカウント」（利用者番号、初期パスワードなどの個人データ）の使い方を説明するので必ず出席してください。情報セキュリティ上の理由により初回の授業時間中に初期パスワードの変更や、ワンタイムパスワードの設定などを各自にしてもらいます。このアカウントを適切に扱わないと千葉大学 Moodle や証明書発行システム、教育用端末（大学の PC）、情報戦略機構（旧統合情報センター）の無線 LAN などの重要な学内システムが使えなくなります。またアカウントを盗まれると重大な事件に発展することもあります。多くの学部では新入生ガイダンスでアカウントを配付しています。初回授業に忘れず持参してください。不明な場合は所属学部の学務係に問い合わせてください。

④ 教室

実習は総合校舎 1 号館西側の 5 階・情報処理演習室（1）、4 階・情報処理演習室（2）、3 階・自習室のいずれかで行います。園芸学部の実習は学科によって異なります。応用生命化学科は上述の西千葉キャンパス・総合校舎 1 号館、その他の学科は松戸キャンパス・園芸学部 D 棟情報処理演習室で行います。

⑤ クラスの構成と実習

講義は複数の学科・課程が一緒に受講する場合がありますが、実習は学科・課程ごとに分かれます。講義内容は全学統一ですが実習内容は学科・課程によって異なります。実習では演習室の教育用端末

を使用します。実習担当教員の指示に従い適切に利用してください。詳細については情報戦略機構（旧統合情報センター）の Web サイト（www.imit.chiba-u.jp）を参照してください。

⑥ 2年次以上または再履修について

編入生を含む2年次以上の単位未修得の学生、および再履修者は**事前に履修申請が必要**です。履修可能なクラスは4月上旬に総合校舎1号館1階に掲示します。該当する学生は掲示を確認し情報授業支援室窓口（総合校舎1号館4階西側）に申し出てください。

（2）数理・データサイエンス科目（展開）

「数理・データサイエンス科目（展開）」は、「データサイエンスA」を始めとする科目群から選択して履修する1単位の選択科目です。その他の注意事項は下記のとおりです。

① 授業のレベル

この科目群には、やや高度な数学の知識やプログラミング技術が必要な科目もあります。**シラバスの「履修要件」を確認して履修科目を決めてください。**開講する授業科目名等は165～166ページの「開設科目一覧」に掲載しています。

② 履修申請

履修希望クラス申込に基づいて、抽選により履修クラスを決定します。抽選結果を確認してから履修してください。

③ その他

1. 「統計学A」「統計学B1」「統計学B2」のいずれかを履修する学生及び単位を修得した学生は、「データサイエンスA」を履修できません。
2. 「情報科学概論A」の単位を修得した学生は、「データサイエンスC」を履修できません。
3. 「情報科学概論B」の単位を修得した学生は、「データサイエンスD」を履修できません。
4. 各学部が指定する専門教育科目を、「数理・データサイエンス科目（展開）」の単位に振り替えることもできます。指定科目等の詳細については各学部で確認してください。

【6】 共通専門基礎科目の履修

4年（6年）一貫教育の教育課程の中で、専門教育を系統的に行い、教育の質の向上を図るために専門基礎科目が設けられています。この科目の履修は1年次から始まりますが、全学教育センターで開講される「**共通専門基礎科目**」と各学部で開講されている「**学部専門基礎科目**」とに大別されます。

ここでは、共通専門基礎科目について述べます。学部専門基礎科目については各学部の履修案内等を参照してください。

＜共通専門基礎科目の概要＞

共通専門基礎科目は、理学部・工学部・園芸学部・医学部・薬学部と教育学部（一部）の学生が、それぞれの学部・学科・課程等の専門教育科目を学ぶための基礎科目として開講されています。数学・統計学、物理学、化学、生物学、地学の5分野から成り立っており、高校教育から学部専門教育への橋渡しをする科目です。関連学部の教員が学部を超えて構成した分野毎の専門教員集団によって運営され、入学時から授業が始まります。

＜共通専門基礎科目の目的＞

各学部・学科・課程等で研究・教授されている学問の各分野独自の体系をビルに例えるなら、それらのビルはいずれも規模や内容に対応した、しっかりした基礎工事の上に建てられているはずです。すなわち、しっかりした基礎がなければ、その上に高い「学問という建築物」は建てられません。この基礎工事にあたるものが共通専門基礎科目です。

また、学部・学科・課程等によっては、入学後すみやかにマスターしなければならない科目があり、入学直後の1～2年次におけるしっかりした基礎的土台作りが、将来の「学問建築」の高さを決めるものとなります。

＜共通専門基礎科目の履修上の注意＞

1. 数学・統計学、物理学、化学、生物学、地学の5分野とも、授業科目は内容や難易度によっていくつかに分かれています。特に、数学・統計学と物理学は構築的な体系を教授することを意図していますので、ある授業を履修した後でないと履修することはできないというように条件が付けられている科目もあります。
2. 同じ授業科目名で複数のクラスがある科目では、各学部・学科・課程等の特色をもたせるため、クラス毎に内容も異なり、必修であることがあります。
3. 履修登録上の科目区分を考慮し、同一の授業科目で教養展開科目と共通専門基礎科目の両方で開講されている科目があります。履修登録に際しては、所属学部・学科・課程等での履修ガイダンスや所属学部の履修案内等を参考にし、教養展開科目として履修するのか、共通専門基礎科目として履修するのか間違いのないようにしてください。
また、学部・学科によっては、共通専門基礎科目が卒業要件上の専門基礎科目の単位として算入されない場合がありますので、所属学部の「履修案内」等を必ず参照してください。
4. 実験科目の履修にあたっては、59～62 ページを参照してください。

[1] 数学・統計学

(1) 授業科目・内容

授業科目名	単位	内 容
微積分学A	2	微積分学（基礎的な内容）
微積分学B 1	2	一変数関数の微積分学（理工系向きの内容）
微積分学B 2	2	多変数関数の微積分学（理工系向きの内容）
微積分学演習B 1	1	微積分学B 1の演習（前期隔週）
微積分学演習B 2	1	微積分学B 2の演習（後期隔週）
線形代数学A	2	線形代数学（基礎的な内容）
線形代数学B 1	2	線形代数学（理工系向き内容）
線形代数学B 2	2	線形代数学B 1に続く線形代数学
線形代数学演習B 1	1	線形代数学B 1の演習（前期隔週）
線形代数学演習B 2	1	線形代数学B 2の演習（後期隔週）
統計学A	2	数理統計学（基礎的な内容）
統計学B 1	2	数理統計学とその演習（理工系向きの内容）
統計学B 2	2	統計学B 1に続く数理統計学とその演習
複素解析	2	複素関数論とその応用
微分方程式	2	常微分方程式の理論と解法
偏微分方程式	2	偏微分方程式の理論と解法

(2) 履修上の注意

1. 「微積分学A」、「微積分学B 1・2」では、どちらかしか履修できません。
2. 「線形代数学A」、「線形代数学B 1・2」では、どちらかしか履修できません。
3. 「統計学A」、「統計学B 1・2」では、どちらかしか履修できません。
4. 「微積分学演習B 1・2」、「線形代数学演習B 1・2」を受講する場合は、それらに対応している「微積分学B 1・2」、「線形代数学B 1・2」の講義も受講しなければなりません。演習と講義の単位は、独立して認定されます。
5. 演習科目は隔週ごとに開講されます。第1回から隔週で奇数回は微積分学演習、第2回から隔週で偶数回は線形代数学演習となります。
6. クラス指定は必修科目に対してなされるのを原則としますが、一部の選択科目（「微積分学A」、「線形代数学A」、「統計学A」、「複素解析」、「微分方程式」、「偏微分方程式」等）に対して、クラス人数の均等化等のため、対象指定がなされています。クラス指定・対象指定外の履修希望者はどのクラスで受講しても差し支えありません。
7. 「データサイエンスA」を履修する学生及び単位を修得した学生は、「統計学A」「統計学B 1」「統計学B 2」を履修できません。

[2] 物理学

(1) 授業科目・内容

授業科目名	単位	内 容
物理学入門	2	物理学の入門的概説
力学入門	2	古典力学の初歩
力学基礎 1	2	古典力学の基礎
力学基礎 2	2	力学基礎 1 に続く古典力学のやや高度な内容
電磁気学入門	2	電磁気学の初歩
電磁気学基礎 1	2	電磁気学の基礎
電磁気学基礎 2	2	電磁気学基礎 1 に続く電磁気学のやや高度な内容
熱・統計力学基礎	2	熱力学・統計力学の初歩
量子力学基礎	2	量子力学の初歩
力学基礎演習 1	1	力学基礎 1 の演習 (隔週)
力学基礎演習 2	1	力学基礎 2 の演習 (隔週)
電磁気学基礎演習 1	1	電磁気学基礎 1 の演習 (隔週)
電磁気学基礎演習 2	1	電磁気学基礎 2 の演習 (隔週)
熱・統計力学基礎演習	1	熱・統計力学基礎の演習 (隔週)
量子力学基礎演習	1	量子力学基礎の演習 (隔週)
物理学基礎実験 I	1	基礎的物理量の測定、物理現象理解のための実験
物理学基礎実験 II	1	物理学基礎実験 I に続く物理量の測定
放射線基礎実験 I	1	放射線に関する実験 I (S物以外)
放射線基礎実験 II	1	放射線に関する実験 II (S物以外)
素粒子原子核基礎実験	2	素粒子原子核物理学に関する実験 (2 S物)

(2) 履修上の注意

学部・学科等の指定クラスで履修してください。再履修の際も原則として、同じ学部・学科（もしくは対応する新学科）のクラスで履修してください。

1. 力学科目の履修について

- ①理学部（物理学科）、工学部の学生は、「力学基礎 1」の受講後でないと「力学基礎 2」を受講することはできません。（単位が修得できていない場合でも受講することができます。）
- ②上記以外の学部・学科の学生は「力学入門」を履修してください。

2. 電磁気学科目の履修について

- ①理学部（物理学科）、工学部の学生は、「電磁気学基礎 1」の受講後でないと「電磁気学基礎 2」を受講することはできません。（単位が修得できていない場合でも受講することができます。）
- ②上記以外の学部・学科の学生は「電磁気学入門」を履修してください。

3. 演習科目の履修について

- ①演習科目は、対応する講義と同タームもしくは講義受講後でないと履修できません。

[3] 化学

(1) 授業科目・内容

授業科目名	単位	内 容
化学	2	化学の基礎的概論
化学基礎	2	物質の構造、状態、変化および生体分子の化学
基礎化学	2	有機化合物の基本構造、生体成分の化学
物理化学A	2	原子・分子の量子化学入門
物理化学B	2	化学熱力学及び反応速度論入門
化学基礎実験	1	化学の基礎原理や化学合成および化学反応の理解に必要な実験

[4] 生物学

(1) 授業科目・内容

授業科目名	単位	内 容
生命科学入門	2	生命科学の基礎 (1 S生以外、1 E中 (理科) 他)
医系生物学	2	医学部専門科目の基盤となる生物学 (細胞・遺伝子・分子)
生物学基礎実験	1 又は 2	生物の分子や細胞、組織や形態、生態などについての観察や実験

[5] 地学

(1) 授業科目・内容

授業科目名	単位	内 容
地球科学入門A	2	地球内部科学入門 (1 S地)
地球科学入門B	2	地球表層科学入門 (1 S地)
地学概論A	2	地球表層科学概論 (1 E中 (理科)、S T H (教職用))
地学概論B	2	地球内部科学概論 (1 E中 (理科)、S T H (教職用))
地学基礎実験A	1	野外と室内での地学実験 (1 S地)
地学基礎実験B	1	室内での地学実験 (理系 (教職用含))
地学基礎実験C	1	野外での地学実験 (理系 (教職用含))
地学基礎実験D	1	野外と室内での地学実験 (1 S地)

[6] 自然系基礎実験（物理学・化学・生物学・地学）

（1）履修登録

受講を希望する学生は、開講時期（前期・後期・集中）、必修・選択を問わず、4月21日（金）までに履修登録を完了させてください。

基礎実験科目は、実験室の都合により収容定員が決められており、収容定員を超えた場合は調整を行い、個別に連絡します。調整の結果、他のクラスへの移動、または受講が許可されない場合には、必ず登録を変更または削除してください。また、61ページ（4）履修上の注意も参照してください。

松戸で開講される物理学基礎実験Ⅰ、化学基礎実験Ⅰ・Ⅱ、生物学基礎実験C・Dについては、「2023年度千葉大学園芸学部時間割案内」を参照してください。

（2）授業日程

各基礎実験科目は、開講期間が講義と異なり、次のような各期5週間の実験授業として開講されます。いずれも、3・4・5時限を通しての連続授業です。

期別	月	火	水	木	金
T1-2 (前期1)	-	5月9日～6月13日(※1)	5月10日～6月14日(※1)	-	5月12日～6月16日(※1)
T1-2 (前期2)	-	6月20日～7月18日	6月21日～7月19日	-	6月23日～7月21日
T4-5 (後期1)	-	10月3日～11月7日	10月4日～11月1日	-	10月6日～10月31日
T4-5 (後期2)	-	11月14日～12月12日(※2)	11月8日～12月13日(※2)	-	11月10日～12月8日(※2)
T4-5 (後期3)	-	12月19日～1月23日	-	-	12月15日～1月26日

10月31日（火）は金曜日授業の振り替え日です。

(※1) 6月2日（金）、6日（火）、7日（水）は、授業準備期間のため実施しません。

(※2) 11月22日（水）、24日（金）、28日（火）は、基礎実験授業実施日です。

(3) 共通専門基礎科目 自然系基礎実験科目一覧

科目	番号	学期	曜日	時限	講義コード	授業科目	単位	対象学生	属	担当教員(略)	講義室(略)
物理	1	T1-2(前1-2)	金	345	G17400001	素粒子原子核基礎実験	2	2S物	理	有賀(昭)	G6-301物実験室
	2	T1-2(前1)	火	345	G173910001	物理学基礎実験 I (1)	1	1T機	工	菅原(路)	G6物実験室
	3	T1-2(前1)	水	345	G173910002	物理学基礎実験 I (2)	1	S化生地	理	音(賢)	G6物実験室
	4	T1-2(前1)	水	345	G173910003	物理学基礎実験 I (3)	1	2E	教	加藤(徹)	G6-301物実験室
	5	T1-2(前1)	金	345	G173970001	放射線基礎実験 I (専門基)	1	S物以外	理	清水(信)	G6-301物実験室
	6	T1-2(前1)	金	345	G15H037001	放射線基礎実験 I (展開)	1	S物以外	理	清水(信)	G6-301物実験室
	7	T1-2(前2)	火	345	G173910004	物理学基礎実験 I (4)	1	1T物(学生証番号奇数)	工	椎名(達)	G6物実験室
	8	T1-2(前2)	水	345	G173920001	物理学基礎実験 II (1)	1	2E	教	加藤(徹)	G6-301物実験室
	9	T1-2(前2)	金	345	G173990001	放射線基礎実験 II (専門基)	1	S物以外	理	清水(信)	G6-301物実験室
	10	T1-2(前2)	金	345	G15H038001	放射線基礎実験 II (展開)	1	S物以外	理	清水(信)	G6-301物実験室
	11	T3	集中		G173911005	物理学基礎実験 I (5)(集中)	1	1H2H(松戸開講)	園	小川(幸)	園 物理系実験室
	12	T4-5(後1)	火	345	G173910006	物理学基礎実験 I (6)	1	1S物	理	北畑(裕)	G6-301物実験室
	13	T4-5(後1)	火	345	G173910007	物理学基礎実験 I (7)	1	1T電	理	深澤(英)	G6物実験室
	14	T4-5(後1)	金	345	G173910008	物理学基礎実験 I (8)	1	1T医	理	清水(信)	G6物実験室
	15	T4-5(後2)	火	345	G173910009	物理学基礎実験 I (9)	1	1T情	工	津村(徳)	G6物実験室
	16	T4-5(後3)	火	345	G173910011	物理学基礎実験 I (11)	1	1T物(学生証番号偶数)	工	椎名(達)	G6物実験室
	17	T4-5(後3)	火	345	G173920002	物理学基礎実験 II (2)	1	1S物	理	山田(泰)	G6物実験室
	18	T4-5(後3)	金	345	G173910010	物理学基礎実験 I (10)	1	1T建都デ共	高	岩切(渉)	G6物実験室
化学	1	T1	金	345	G175985001	化学基礎実験 I (1)	1	2H(松戸開講)	園	児玉(浩)	園 102講義室 園 オープンラボ(2)
	2	T1-2(前1)	火	345	G175900001	化学基礎実験(1)	1	1T物(学生証番号奇数)	工	中村(一)	G6化実験室
	3	T1-2(前2)	水	345	G175900007	化学基礎実験(2)	1	S化	理	泉(康)	G6化実験室
	4	T2	金	345	G175986001	化学基礎実験 II	1	2H(松戸開講)	園	平井(静)	園 102講義室 園 オープンラボ(2)
	5	T3	集中		G175985004	化学基礎実験 I (2)	1	2H(松戸開講)	園	児玉(浩)	園 102講義室 園 オープンラボ(2)
	6	T4-5(後1)	火	345	G175900037	化学基礎実験(7)	1	1T物(学生証番号偶数)	工	劉(醇)	G6化実験室
	7	T4-5(後1)	金	345	G175900034	化学基礎実験(3)	1	1T建都デ共(全コース番号偶数)	工	一國(伸)	G6化実験室
	8	T4-5(後2)	火	345	G175900019	化学基礎実験(5)(専門基)	1	S物生地	理	荒井(孝)	G6化実験室
	9	T4-5(後2)	火	345	G15H081001	化学基礎実験(5)(展開)	1	E他	理	荒井(孝)	G6化実験室
	10	T4-5(後2)	金	345	G175900016	化学基礎実験(4)	1	1T建都デ共(全コース番号奇数)	工	谷口(竜)	G6化実験室
	11	T4-5(後3)	火	345	G175900025	化学基礎実験(6)	1	1T医電情	工	上川(直)	G6化実験室
生物	1	T1-2	月	34	G177311001	生物学基礎実験B	2	1S生	理	佐藤(成)	G6生実験室
	2	T1-2(前1)	水	345	G177361001	生物学基礎実験G(1)(専門基)	1	E他	教	大和(政)	G6生実験室
	3	T1-2(前1)	水	345	G15H327001	生物学基礎実験G(1)(展開)	1	E他	教	大和(政)	G6生実験室
	4	T1-2(前2)	水	345	G177371001	生物学基礎実験H(1)	1	E	教	大和(政)	G6生実験室
	5	T2	金	345	G177331001	生物学基礎実験D(1)	1	2H(松戸開講)	園	高橋(輝)	園 オープンラボ(1)
	6	T3	集中		G177341001	生物学基礎実験E(専門基)	1		海	富樫(辰)	G6生実験室
	7	T3	集中		G15H325001	生物学基礎実験E(展開)	1		海	富樫(辰)	G6生実験室
	8	T3	集中		G177351001	生物学基礎実験F(専門基)	2	E他	教	大和(政)	G6生実験室
	9	T3	集中		G15H326001	生物学基礎実験F(展開)	2	E他	教	大和(政)	G6生実験室
	10	T4	火	345	G177321001	生物学基礎実験C(1)	1	2H(松戸開講)	柏	小原(均)	園 オープンラボ(1)
	11	T4	金	345	G177331004	生物学基礎実験D(2)	1	2H(松戸開講)	園	高橋(輝)	園 オープンラボ(1)
	12	T4-5(後1)	火	345	G177301001	生物学基礎実験A(専門基)	1	1S(生以外),2T共他(教職用)	理	佐藤(成)	G6生実験室
	13	T4-5(後1)	火	345	G15H321001	生物学基礎実験A(展開)	1	1S(生以外),2T共他(教職用)	理	佐藤(成)	G6生実験室
	14	T4-5(後1)	水	345	G177361004	生物学基礎実験G(2)(専門基)	1	E他	教	笹川(幸)	G6生実験室
	15	T4-5(後1)	水	345	G15H327004	生物学基礎実験G(2)(展開)	1	E他	教	笹川(幸)	G6生実験室
	16	T4-5(後2)	水	345	G177371004	生物学基礎実験H(2)	1	E	教	笹川(幸)	G6生実験室
	17	T5	金	345	G177321002	生物学基礎実験C(2)	1	2H(松戸開講)	柏	小原(均)	園 オープンラボ(1)
地学	1	T1-2	木	5	G179911001	地学基礎実験A	1	1S地	理	宮内(崇)	G6地実験室
	2	T1-6	集中		G179930001	地学基礎実験C(集中)	1	理系(教職用含)	理	中西(正)	G6地実験室
	3	T1-6	集中		G179942001	地学基礎実験D(1)(集中)	1	1S地	理	小竹(信)	G6地実験室
	4	T1-6	集中		G179942002	地学基礎実験D(2)(集中)	1	1S地	理	小竹(信)	G6地実験室
	5	T3	集中		G179921001	地学基礎実験B(1)(集中)	1	理系(教職用含)	理	古川(登)	G6地実験室
	6	T4-5(後1)	水	345	G179920004	地学基礎実験B(2)	1	理系(教職用含)	理	古川(登)	G6地実験室
	7	T4-5(後3)	火	345	G179920001	地学基礎実験B(3)	1	理系(教職用含)	理	古川(登)	G6地実験室

(4) 履修上の注意

1. 物理学基礎実験

- 実験の対象学生（クラス指定）は前ページの通りで、**クラス指定以外の受講は原則認められていません。**
- 実験の具体的な実施方法（メディア授業・対面授業の日程、グループ分け等）は、履修登録後に各科目のMoodleコース内で案内されます。

<物理学基礎実験Ⅰ（２）について>

- 理学部の学生を対象に開講しています。定員 80 名を超過した場合に人数調整を行うことがあります。その際は個別に連絡します。

<物理学基礎実験Ⅰ（５）について（松戸開講）>

- 園芸学部の学生を対象に開講しています。受講希望者は「2023 年度千葉大学園芸学部時間割案内」を参照して履修登録を行ってください。

<物理学基礎実験Ⅰ（９）について>

- 工学部情報工学コースの学生を対象に開講しています。本科目は第４タームの履修登録期間に登録することが認められています。

<物理学基礎実験Ⅰ（10）について>

- 工学部の学生を対象に開講しています。本科目は第４タームの履修登録期間に登録することが認められています。ただし登録後、定員 80 名を超過した場合に人数調整を行うことがあります。その際は個別に連絡します。

<物理学基礎実験Ⅱについて>

- 理学部物理学科、教育学部の学生を対象に開講しています。

<放射線基礎実験Ⅰ・Ⅱについて>

- 定員を超過した場合に人数調整を行うことがあります。理学部物理学科の学生は受講できません。

<素粒子原子核基礎実験について>

- 理学部物理学科の学生を対象に開講しています。

2. 化学基礎実験

- 履修する場合は、予め「**学生教育研究災害傷害保険**」に加入してください。
- 実験の内容についてはシラバスを参照してください。

<化学基礎実験について（西千葉開講）>

- **化学基礎実験に関する連絡等は、履修登録後に Moodle コース内に掲示されます。**
- クラスの収容定員を超えた場合、人数調整を行います。その際は、個別に連絡します。
- 理学部物理学科、生物学科、地球科学科の学生で、化学基礎実験を履修する場合は、前期に開講される共通専門基礎科目（化学）の中から化学関係の授業科目 2 単位を履修してください。ただし、高校において化学基礎と化学の両方を履修した学生は、この限りではありません。
- 化学基礎実験（６）は後期履修登録・修正期間での履修登録の取消を認めます。（取消のみ可、新規登録は認めません）
- **第 1 回目より実験を行いますので、忘れ物をせず集合時間までに各クラスの実験場所に集合してください。**出席をとります。
- **実験に持参する物**

白衣（千葉大生協にて販売）、A4 ノート（ルーズリーフは不可）、タオルあるいはハンカチ、電卓（関数計算のできるもの）、教科書（千葉大学化学教員集団編「化学基礎実験」学術図書出版社、千葉大生協にて販売）、ふせん（ガラス器具などに付ける幅 1.5cm 弱位のもの）

<化学基礎実験Ⅰ・Ⅱについて（松戸開講）>

- 園芸学部生は、松戸で開講される化学基礎実験Ⅰ・Ⅱを受講してください。園芸学部学務係窓口にある「受講申込票」を**4月11日（火）午後4時**までに同窓口へ提出してください。詳しくは「2023 年度千葉大学園芸学部時間割案内」を参照してください。

3. 生物学基礎実験

<生物学基礎実験Aについて>

- 受け入れ人数は25名です。超過した場合は調整して連絡します。
- やむを得ない事情により受講できなくなったときは、必ず速やかに普遍教育窓口にご連絡してください。
- 工学部総合工学科共生応用化学コースは、コースで別途選抜を行いますのでご注意ください。ガイダンスの際に説明があります。

<生物学基礎実験Bについて>

- 理学部生物学科1年次が対象です。詳細は、理学部生物学科の担当教員が連絡します。

<生物学基礎実験C・Dについて>

- 園芸学部生は、松戸で開講される生物学基礎実験C・Dを受講してください。受講希望者は「2023年度千葉大学園芸学部時間割案内」を参照し、履修登録を行ってください。

<生物学基礎実験Eについて>

- 基本的に夏季休業中に総合校舎（西千葉キャンパス）にて開講します。（前期集中）
- 受け入れ人数は25名です。超過した場合は調整して発表します。正式日程は前期授業開始後に掲示します。

<生物学基礎実験Fについて>

- 9月中に5日（毎日1時限から6時限まで）行います。（前期集中）
- 受講希望者は4月21日（金）までに、担当教員（教育学部の大和教員）にメール（アドレスはシラバスに記載）にて受講希望の旨を連絡し、返信内容を確認した後に履修登録を行ってください。
- シラバスにも注意事項が記載されていますので、必ず読んでおいてください。

<生物学基礎実験Gについて>

- 実験に必要な筆記用具等の用意が必要となります。
- 受講希望者は、前期は4月21日（金）までに担当教員（教育学部の大和教員）に、後期は10月16日（月）までに担当教員（教育学部の笹川教員）に、メール（アドレスはシラバスに記載）にて受講希望の旨を連絡し、返信内容を確認した後に履修登録を行ってください。
- シラバスにも注意事項が記載されていますので、必ず読んでおいてください。

<生物学基礎実験Hについて>

- 生物学基礎実験Gは受講せず、生物学基礎実験Hのみを受講する場合は、高等学校以上で顕微鏡観察の経験のあるものに限ります。
- その他の注意事項は、生物学基礎実験Gと同様です。

4. 地学基礎実験

- 地学基礎実験B・Cのガイダンスを4月11日（火）・14日（金）（どちらかに出席すれば良い。）に総合校舎6号館501実験室で行います。時間は12時5分から30分程度の予定です。ガイダンスに出席しなくても履修は可能です。
- 教職用単位以外の受講希望者も、共通専門基礎科目として履修することができます。
- 野外で実施する地学基礎実験Cの受講希望者は、傷害保険への加入と緊急時の連絡のため、ガイダンス資料に記載されているメールアドレス宛に必要な情報をメールで送信してください。
- 地学基礎実験B（1）（前期集中）は教員免許取得希望者を優先しますので、この実験を専門基礎科目として受講する学生は、できるだけ、地学基礎実験B（2）（後1水）か、地学基礎実験B（3）（後3火）を受講してください。
- 後期の地学基礎実験Bは後期での登録も認めます。担当教員もしくは普遍教育窓口へ申し出てください。

【7】 自然科学への入門授業について

共通専門基礎科目の数学・統計学、物理学、化学、生物学の4分野では、高等学校での科目未履修等により、大学での授業に不安のある学生に対して、それぞれの科目の導入において配慮し、大学で学ぶべき入門領域の内容を提供する下記の科目を用意しています。

- 数学・統計学 : 微積分学 A (T 1 - 2 水曜 3 限以外の授業)
統計学 A
- 物理学 : 物理学入門
- 化学 : 化学
- 生物 : 生命科学入門

(注1) 数学・統計学分野では上記科目を履修した場合は漢字が同名の他の科目は履修できません(56ページ)。入門科目を受講希望する際には、自分の所属学部の履修基準を見て、この履修登録によって卒業に必要な科目が履修できなくなることを確認のうえ、履修登録をしてください。

(注2) 数学・統計学、物理学、化学の3分野では附属図書館本館N棟2階にある「分野別学習相談」デスク(184ページ)にて学習に関する質問をすることができます。

(注3) 数学・統計学についての質問は数学質問室(185ページ)でも相談することができます。

コラム3

大学ではじめて聞く言葉

大学では、高校までと異なるいろいろな言葉が用いられています。普遍教育で学んでいくなかで、知っておく必要がある言葉の意味を理解しましょう。

シラバス

それぞれの授業科目で、どのような目的、どのような内容を扱い、成績評価はどのように行うのかを示す文書をシラバスと呼びます。シラバスで授業内容を確認しましょう。千葉大学ではウェブサイトで公開しています。

オフィスアワー

教員が、学生のみなさんからいろいろな相談、質問を受けるためにあらかじめ用意している時間をオフィスアワーと呼びます。オフィスアワーはシラバスに書かれていますので、学生ポータルで確認してみましょう。

GPA (Grade Point Average)

ひとつひとつの授業の成績を計算式で組合わせて、これまで履修してきた授業科目全体の成績を示すものを GPA と呼びます(23ページ参照)。GPA の使い方は各学部・学科・課程で異なりますが、研究室への配属、奨学金の受給、交換留学の条件などで利用されることがあります。

コメントカード/リアクションペーパー

毎回の授業で、意見を書いたり、感想を書いたりするために配られる用紙をコメントカードやリアクションペーパーと呼びます。出席を確認するだけでなく、みなさんが授業をどのように理解したかを伝えるためのツールです。

カードリーダー

授業への出席を確認するために、学生証の記録を読み込む装置です。一部の授業科目で使われています。なお、身分証明書である学生証を、他の人に安易に渡してはいけません。

アクティブラーニング

学生が、受け身的に講義を聴くのではなく、学生同士で議論をしたり、目的に沿って学生同士で作業をする学び方をアクティブラーニングと言います。講義型の授業が知識を身につける授業であるとするならば、アクティブラーニングは知識を活用するタイプの授業です。

スマートラーニング/e-learning

インターネット環境を利用して、動画やオンライン教材を利用して授業内容を学んだり、自主的な学習を行うことを e-learning と呼びます。同一時間に同一場所にいなくても学べるのが特徴です。千葉大学では、e-learning を含め、インターネット環境を活用した新しい学修を「スマートラーニング」と呼んでいます。

【8】 学部開放科目の履修

本学には、各学部で開講されている専門科目の一部の授業科目を学部の壁を超えて全学の学生に提供する「学部開放科目」の制度があります。この制度は、総合大学としての特色を発揮し、学部間の連携のもとに、全学運営の普遍教育科目と共通専門基礎科目を充実させ多様化するものです。受講者の問題意識と持続的探究心さえあれば、その領域に固有の専門知識を欠いていても履修可能な科目です。

「学部開放科目」一覧は、65～67 ページをご確認ください。

[1] 履修方法

学部開放科目の受講と履修の方法は、基本的に普遍教育科目等と同様に行ってください。

1. 履修したい授業科目のシラバスを読み、授業内容と受講条件を確認してください。
2. 第1回目の授業に出席し、授業担当教員に申し出てください。なお、メディア授業の場合は担当教員にメール等により申し出てください。シラバス等を確認しても連絡先が分からない場合は、授業を開講している学部の学務担当窓口にご相談してください。
3. 受講が許可された場合には、普遍教育科目等と同様に履修登録を行ってください。自身で履修登録できない場合は、所属学部の学務担当窓口にご相談してください。

※学部開放科目となっていない他学部専門科目の受講を希望する場合は、所属学部の学務担当窓口にご相談してください。

[2] 履修上の注意

学部開放科目は、所属学部・学科によって取扱いに違いがあります。その授業科目が所属学部の専門教育科目あるいは普遍教育科目に振り替えることができるかについては、所属学部学務担当窓口で確認してください。

[3] シラバスについて

学部開放科目のシラバスは、以下の方法で閲覧することができます。

- ① 学生ポータル (<https://portal.gs.chiba-u.jp/>) にアクセスし「シラバス」をクリックし閲覧する。
- ② 千葉大学ホームページ (<https://www.chiba-u.ac.jp/>) にアクセスし「教育」内の「シラバス」をクリックし閲覧する。

2023年度学部開放科目一覧

学部	講義コード	授業科目	単位	所属	担当者	ターム	曜日	時限	場所	備考
国際教養学部	Z011421601	日本と宗教	1	国	GAITANDIS IOANNIS	T5	木	2	国	2年次以上対象
	Z011520801	医療と文化	1	国	GAITANDIS IOANNIS	T4	木	2	国	3年次以上対象
	Z011420801	文化と言語	1	国	野村 和之	T5	火	3	国	3年次以上対象
	Z011520501	健康科学論	1	国	小泉 佳石	T2	木	1	国	2年次以上対象
文学部	L016221401	文化資料論基礎 d	2	人	川合 真木子	T4-5	水	3	文	
	L016221501	文化資料論基礎 e	2	人	伊東 久智	T4-5	火	2	文	
	L016226201	アジア史基礎 b	2	人	岩城 高広	T1-2	月	4	文	
	L016226301	アジア史基礎 c	2	人	磯貝 真澄	T1-2	金	4	文	
	L016231101	言語学基礎 a	2	人	田口 善久	T1-2	月	4	文	
	L016232101	日本語学基礎 a	2	*	松倉 昂平	T1-2	金	3	文	
	L016233101	ユーラシア人類学基礎	2	人	兒玉 香菜子	T1-2	金	3	文	
	L016240201	英語圏文化論基礎 b	2	人	舘 美貴子	T4-5	火	1	文	
	L01Z609101	ラテン語入門 a	2	*	石井 正人	T1-2	金	4	文	
	L013846101	アイヌ語 a	2	*	中川 裕	T1-2	水	2	文	
	L016243101	ドイツ語 a	2	*	未定	T1-2	水	2	文	
	L016243201	ドイツ語 b	2	人	高田 梓	T4-5	水	2	文	
	L016245101	ロシア語 a	2	人	大森 雅子	T1-2	水	3	文	
	L016245201	ロシア語 b	2	人	高橋 知之	T4-5	水	3	文	
	L013817201	中国文学論 b	2	*	久米 晋平	T1-2	水	3	文	
	L014845101	アメリカ文化論 a	2	人	舘 美貴子	T1-2	火	1	文	
	L014870201	ドイツ語圏文化論 b	2	人	高田 梓	T4-5	水	4	文	
	L014877201	ロシア文化論 b	2	人	高橋 知之	T4-5	火	2	文	
	L01Z600001	大学図書館論	2	人	竹内 比呂也	T4-5	水	2	文	2年次以上対象
	L01Z611001	電子図書館論	2	ア	國本 千裕	T1-2	火	4	文	
	L01Z603001	科学技術倫理学	2	人	和泉 ちえ・他	T1-2	月	5	文	
	L01Z604001	情報倫理学	2	人	山田 圭一・他	T4-5	金	5	文	
	L01Z605001	生命倫理学	2	人	秋葉 剛史・他	T4-5	木	4	文	
	L016260101	障害者のリアルに迫る	1	人	清水 洋行	T2	月	6	文	横断科目「地域」
	L016234101	日本文学基礎講読 a	2	人	兼岡 理恵	T4-5	火	2	文	
	L013850301	日本文学史 c	2	人	田草川 みずき	T1-2	水	6	文	
	L013850401	日本文学史 d	2	*	未定	T3	集中		文	
	L011919101	認知行動基礎論 a	2	人	渡辺 安里依	T1-2	金	4	文	
	L011919201	認知行動基礎論 b	2	人	渡辺 安里依	T4-5	金	4	文	
	L011921301	データ解析基礎論 a 1	1	人	松香 敏彦	T1	火	4	文	
	L011921401	データ解析基礎論 a 2	1	人	松香 敏彦	T2	火	4	文	
	L011921501	データ解析基礎論 b 1	1	人	松香 敏彦	T4	火	4	文	
	L011921601	データ解析基礎論 b 2	1	人	松香 敏彦	T5	火	4	文	
	L011923101	比較認知論 a	2	人	牛谷 智一	T1-2	金	3	文	
	L011923201	比較認知論 b	2	人	牛谷 智一	T4-5	金	3	文	
	L011924101	言語情報処理論 a	2	人	傳 康晴	T1-2	月	4	文	
	L011924201	言語情報処理論 b	2	人	傳 康晴	T4-5	月	4	文	
	L011942201	人格心理学 b	2	人	大隅 尚広	T4-5	月	2	文	
	L011951201	社会学概説 b	2	人	高舛 賢	T4-5	金	4	文	
	L011953101	理論社会学 a	2	人	高舛 賢	T1-2	金	4	文	
	L011A23101	社会調査概説 a	2	人	吉岡 洋介	T1-2	金	2	文	
	L013806201	民俗文化論 b	2	国	和田 健	T1-2	木	2	文	
	L013809201	古代文化論 b	2	人	兼岡 理恵	T1-2	火	2	文	
	L013842301	中世文化論 c	2	人	柴 佳世乃	T1-2	金	4	文	
	L013842401	中世文化論 d	2	人	柴 佳世乃	T4-5	金	4	文	
	L013843101	近世文化論 a	2	人	田草川 みずき	T1-2	火	4	文	
	L013843201	近世文化論 b	2	人	田草川 みずき	T4-5	火	4	文	
	L013704301	音声学	2	人	田口 善久	T4-5	月	4	文	
	L013829201	言語体系論 b	2	*	未定	通年	集中		文	
	L013833101	アイヌ文化論 a	2	*	中川 裕	T4-5	水	2	文	
	L013848101	内陸アジア文化論 a	2	人	兒玉 香菜子	T1-2	火	2	文	
	L013845201	ユーラシア文化論 b	2	人	吉田 睦	T4-5	金	3	文	
	L013942101	フィンランド調査法演習 a	2	人	兒玉 香菜子	T1-2	月	2	文	
	L013941301	内陸アジア文化論演習 c	2	人	兒玉 香菜子	T4-5	月	2	文	
	L013929101	ユーラシア言語類型論演習 a	2	人	田口 善久	T1-2	火	3	文	
	L013929201	ユーラシア言語類型論演習 b	2	人	田口 善久	T4-5	火	3	文	
	L013931101	ユーラシア民族文化論演習 a	2	人	吉田 睦	T4-5	水	2	文	
L013938301	ユーラシア文化論演習 c	2	人	吉田 睦	T1-2	水	2	文		
L013861201	多言語多文化接触論 b	2	国	村岡 英裕	T1-2	火	3	文		
L014878101	ロシア語学概説 a	2	人	大森 雅子	T1-2	金	4	文		
L014841201	イギリス文学史 b	2	人	RAYMENT ANDREW	T1-2	金	2	文		
L014846101	アメリカ文学史 a	2	人	山本 裕子	T1-2	月	2	文		
L014846201	アメリカ文学史 b	2	人	山本 裕子	T4-5	月	2	文		
L016420301	ドイツ語会話 c	2	*	NEUMANN BJOERN	T1-2	火	3	文		
L014717301	ロシア語会話 c	2	*	VADA OLGA	T1-2	火	5	文		
L014717401	ロシア語会話 d	2	*	VADA OLGA	T4-5	火	5	文		
L014718201	ロシア語演習 b	2	人	高橋 知之	T1-2	月	3	文		
L014718401	ロシア語演習 d	2	人	大森 雅子	T4-5	月	3	文		
L014934201	スラヴ文化論演習 b	2	人	高橋 知之	T1-2	月	4	文		
L016440201	ロシア文化論演習 b	2	人	大森 雅子	T4-5	金	4	文		
L014944101	英語論文演習 a	2	人	RAYMENT ANDREW	T1-2	金	3	文		
L014924101	ドイツ文化論演習 a	2	人	高田 梓	T4-5	月	3	文		
L014929301	フランス文学演習 c	2	人	橋本 知子	T1-2	火	4	文		
L014945201	ロシア文学演習 b	2	人	大森 雅子	T1-2	水	2	文		
L01Z700001	情報サービス論	2	*	大塚 奈奈絵	T1-2	月	3	文	2年次以上対象	
L01Z701001	情報サービス演習	2	人	竹内 比呂也	T4-5	金	1	文	3年次以上対象	
L01Z702001	情報検索演習	2	人	竹内 比呂也	T4-5	水	5	文	3年次以上対象	
L01Z703001	資料・情報組織論	2	*	鴫田 拓哉	T4-5	火	1	文	2年次以上対象	
L01Z704101	資料・情報組織演習 a	2	人	竹内 比呂也	T1-2	金	1	文	3年次以上対象	
L01Z704201	資料・情報組織演習 b	2	人	竹内 比呂也	T1-2	水	1	文	3年次以上対象	
L01Z705001	図書館インターンシップ	2	人	竹内 比呂也	通年	集中		文	3年次以上対象	
法政経学部	B12B200301	家族法	2	社	白石 友行	T2	月・木	2	法	2年次以降
	B12E200101	日本公法史	2	社	坂井 大輔	T2	月・木	1	法	2年次以降
	B12E200201	日本私法史	2	社	坂井 大輔	T5	月水	1 2	法	2年次以降
	B12E200301	法哲学 I	2	社	川瀬 貴之	T1	月水	1 2	法	2年次以降
	B12E200401	法哲学 II	2	社	川瀬 貴之	T4	月水	1 2	法	2年次以降
	B12G303501	日本法制史演習	2	社	坂井 大輔	T4-T5	木	3	法	2年次以降
	B13B200701	経済統計学 I	2	社	新関 剛史	T1-T2	火	5	法	2年次以降
B13B200801	経済統計学 II	2	社	新関 剛史	T4-T5	火	5	法	2年次以降	

学部	講義コード	授業科目	単位	所属	担当者	ターム	曜日	時限	場所	備考
法政経学部	B13C200101	金融工学Ⅰ	2	社	大鋸 崇	T1	木	1・2	法	2年次以降
	B13C200201	金融工学Ⅱ	2	社	大鋸 崇	T2	木	1・2	法	2年次以降
	B14B100201	簿記原理Ⅰ	2	社	未定	T4-T5	未定	未定	法	
	B14B100301	簿記原理Ⅱ	2	社	未定	T4-T5	未定	未定	法	
	B14B200301	原価計算論Ⅰ	2	社	宗像 智仁	T1-T2	金	3	法	2年次以降
	B14B200401	原価計算論Ⅱ	2	社	宗像 智仁	T4-T5	金	3	法	2年次以降
	B14B200501	財務諸表論Ⅰ	2	社	小川 真実	T1	月	2・3	法	2年次以降
	B14B200601	財務諸表論Ⅱ	2	社	小川 真実	T2	月	2・3	法	2年次以降
	B15A200101	政治哲学Ⅰ	2	社	小林 正弥	T1-T2	火	2	法	2年次以降
	B15A200201	政治哲学Ⅱ	2	社	小林 正弥	T4-T5	火	2	法	2年次以降
	B15A200801	政治思想史Ⅰ	2	社	関谷 昇	T1-T2	月	2	法	2年次以降
	B15A200901	政治思想史Ⅱ	2	社	関谷 昇	T4-T5	月	2	法	2年次以降
	B15A201201	中東政治Ⅰ	2	社	酒井 啓子	T1	火・木	3	法	2年次以降
	B15A201301	中東政治Ⅱ	2	社	酒井 啓子	T4	火・木	3	法	2年次以降
	B15B200301	環境政策論Ⅰ	2	社	倉阪 秀史	T1-T2	木	2	法	2年次以降
	B15B200401	環境政策論Ⅱ	2	社	倉阪 秀史	T4-T5	木	2	法	2年次以降
	B15B200501	国際政策論Ⅰ	2	社	李 想	T1-T2	火	3	法	2年次以降
	B15B200601	国際政策論Ⅱ	2	社	李 想	T4-T5	火	3	法	2年次以降
	B15B201101	環境経済論	2	社	倉阪 秀史	T1-T2	火	2	法	3年次以降
	教育学部	E01J204101	メディアリテラシー教育演習	2	教	藤川 大祐	T4-T5	水	2	教
E01J204201		キャリア教育演習	2	教	藤川 大祐	通年	集中		教	2年次以降
E01J201301		横断型授業づくり入門	1	教	藤川 大祐	T5	火	4	教	
理学部	S012403101	物理数学Ⅰ	2	理	未定	T1-2	水	1	理	標準履修年次：1年生
	S012402101	物理数学Ⅱ	2	理	山田 泰裕	T4-5	水	1	理	標準履修年次：1年生
	S012404301	力学	2	理	中田 仁	T1-2	火	3	理	標準履修年次：2年生
	S012404401	力学演習	1	理	有賀 昭貴	T1-2	月	4	理	標準履修年次：2年生
	S012211101	計算物理学	2	高	松本 洋介	T1-2	金	1	理	標準履修年次：2年生
	S012404001	物理数学Ⅲ	2	理	山田 篤志	T1-2	木	3	理	標準履修年次：2年生
	S012404501	物理数学Ⅳ	2	理	近藤 慶一	T4-5	火	2	理	標準履修年次：2年生
	S012406301	電磁気学	2	理	音 賢一	T4-5	金	1	理	標準履修年次：2年生
	S012406401	電磁気学演習	1	高	野田 浩司	T4-5	木	4	理	標準履修年次：2年生
	S012406601	物理英語	2	理	有賀 昭貴・POLLMANN ANNA MARTA	T4-5	水	3	理	標準履修年次：2年生
	S012412101	量子力学Ⅰ	2	理	近藤 慶一	T1-2	火	2	理	標準履修年次：3年生
	S012415101	量子力学演習Ⅰ	2	理	大濱 哲夫・中山 隆史	T1-2	月	5	理	標準履修年次：3年生
	S012418101	統計物理学Ⅰ	2	理	佐藤 正寛	T1-2	火	5	理	標準履修年次：3年生
	S012420301	統計物理学演習Ⅰ	2	理	大濱 哲夫	T1-2	金	2	理	標準履修年次：3年生
	S012413101	量子力学Ⅱ	2	理	山田 篤志	T4-5	木	2	理	標準履修年次：3年生
	S012416101	量子力学演習Ⅱ	2	理	中田 仁	T4-5	月	2	理	標準履修年次：3年生
	S012419101	統計物理学Ⅱ	2	理	佐藤 正寛	T4-5	火	5	理	標準履修年次：3年生
	S012143201	統計物理学演習Ⅱ	2	理	山田 篤志	T4-5	金	2	理	標準履修年次：3年生
	S012132201	特殊相対論	2	高	石原 安野	T1-2	月	3	理	標準履修年次：3年生
	S012111301	素粒子物理学	2	ハ	吉田 滋	T4-5	月	3	理	標準履修年次：3年生
	S012112201	原子核物理学	2	理	中田 仁	T4-5	水	3	理	標準履修年次：3年生
	S012213201	宇宙物理学A	2	先	大栗 真宗	T4-5	水	4	理	標準履修年次：3年生
	S012343201	物性物理学A	2	理	大濱 哲夫	T1-2	木	3	理	標準履修年次：3年生
	S012344201	物性物理学B	1	理	山田 泰裕	T4	水	2	理	標準履修年次：3年生
	S012345201	物性物理学C	1	理	北畑 裕之	T1	火	4	理	標準履修年次：3年生
	S012346201	物性物理学D	1	理	深澤 英人	T5	水	2	理	標準履修年次：3年生
	S013101201	基本物理化学Ⅰ	2	理	泉 康雄	T1-2	木	2	理	標準履修年次：1年生
	S013101301	基本物理化学Ⅱ	2	理	加納 博文	T4-5	火	5	理	標準履修年次：1年生
	S013213201	基礎無機化学Ⅰ	2	理	勝田 正一	T1-2	月	2	理	標準履修年次：1年生
	S013213301	基礎無機化学Ⅱ	2	理	勝田 正一	T4-5	月	2	理	標準履修年次：1年生
	S013221101	有機化学概論	2	理	荒井 孝義	T1-2	水	1	理	標準履修年次：1年生
	S021306001	基礎有機化学	2	理	柳澤 章	T4-5	水	1	理	標準履修年次：1年生
	S013104401	量子化学Ⅰ-1	1	理	小西 健久	T4	月	4	理	標準履修年次：2年生
	S013104501	量子化学Ⅰ-2	1	理	小西 健久	T5	月	4	理	標準履修年次：2年生
	S013112401	分析化学Ⅰ-1	1	理	勝田 正一	T1	木	1	理	標準履修年次：2年生
	S013112501	分析化学Ⅰ-2	1	理	勝田 正一	T2	木	1	理	標準履修年次：2年生
	S013204601	有機化学Ⅰ-1	1	理	柳澤 章	T1	木	2	理	標準履修年次：2年生
	S013204701	有機化学Ⅰ-2	1	理	柳澤 章	T2	木	2	理	標準履修年次：2年生
	S013223401	無機・分析化学演習Ⅰ-2	1	理	沼子 千弥	T2	月	4	理	標準履修年次：2年生
	S013307201	細胞生化学-1	1	理	村田 武士	T4	月	3	理	標準履修年次：2年生
	S013307301	細胞生化学-2	1	理	村田 武士	T5	月	3	理	標準履修年次：2年生
	S013106301	化学統計熱力学Ⅰ-1	1	理	加納 博文	T1	水	2	理	標準履修年次：2年生
	S013106401	化学統計熱力学Ⅰ-2	1	理	加納 博文	T2	水	2	理	標準履修年次：2年生
	S013107201	化学統計熱力学Ⅱ-1	1	理	加納 博文	T4	水	2	理	標準履修年次：2年生
	S013107301	化学統計熱力学Ⅱ-2	1	理	加納 博文	T5	水	2	理	標準履修年次：2年生
	S013112601	分析化学Ⅱ-1	1	理	沼子 千弥	T4	火	2	理	標準履修年次：2～3年生
	S013112701	分析化学Ⅱ-2	1	理	沼子 千弥	T5	火	2	理	標準履修年次：2～3年生
	S013215201	無機化学Ⅰ-1	1	理	沼子 千弥	T1	月	2	理	標準履修年次：2年生
	S013215301	無機化学Ⅰ-2	1	理	沼子 千弥	T2	月	2	理	標準履修年次：2年生
	S013216201	無機化学Ⅱ-1	1	理	沼子 千弥	T4	火	1	理	標準履修年次：2～3年生
	S013216301	無機化学Ⅱ-2	1	理	沼子 千弥	T5	火	1	理	標準履修年次：2～3年生
	S013104601	量子化学Ⅱ-1	1	理	小西 健久	T1	月	3	理	標準履修年次：3年生
	S013104701	量子化学Ⅱ-2	1	理	小西 健久	T2	月	3	理	標準履修年次：3年生
	S013105201	物質結合論-1	1	理	二木 かおり	T4	月	2	理	標準履修年次：3年生
	S013105301	物質結合論-2	1	理	二木 かおり	T5	月	2	理	標準履修年次：3年生
	S013110301	物性化学-1	1	理	森田 剛	T1	水	2	理	標準履修年次：3年生
S013110401	物性化学-2	1	理	森田 剛	T2	水	2	理	標準履修年次：3年生	
S013410201	分子分光Ⅰ-1	1	理	城田 秀明	T4	木	2	理	標準履修年次：3年生	
S013410301	分子分光Ⅰ-2	1	理	城田 秀明	T5	木	2	理	標準履修年次：3年生	
S013109401	表面物理化学-1	1	理	加納 博文	T4	金	2	理	標準履修年次：3年生	
S013109501	表面物理化学-2	1	理	泉 康雄	T5	金	2	理	標準履修年次：3年生	
S013214201	錯体化学-1	1	理	勝田 正一	T1	火	1	理	標準履修年次：2～3年生	
S013214301	錯体化学-2	1	理	勝田 正一	T2	火	1	理	標準履修年次：2～3年生	
S013204601	有機化学Ⅰ-1	1	理	荒井 孝義	T4	金	2	理	標準履修年次：2年生	
S013204701	有機化学Ⅰ-2	1	理	荒井 孝義	T5	金	2	理	標準履修年次：2年生	
S013203201	有機元素化学-1	1	理	荒井 孝義	T4	月	1	理	標準履修年次：2～3年生	
S013203301	有機元素化学-2	1	理	荒井 孝義	T5	月	1	理	標準履修年次：2～3年生	
S013204401	有機反応機構論-1	1	理	森山 克彦	T4	水	2	理	標準履修年次：2～3年生	
S013204501	有機反応機構論-2	1	理	森山 克彦	T5	水	2	理	標準履修年次：2～3年生	
S013310201	酵素化学-1	1	理	米澤 直人	T4	木	2	理	標準履修年次：2年生	
S013310301	酵素化学-2	1	理	米澤 直人	T5	木	2	理	標準履修年次：2年生	
S013205001	有機化学Ⅲ-1	1	理	吉田 和弘	T1	月	2	理	標準履修年次：3年生	
S013205201	有機化学Ⅲ-2	1	理	荒井 孝義	T2	月	2	理	標準履修年次：3年生	
S013301201	生物有機化学	1	理	飯田 圭介	T4	火	2	理	標準履修年次：3年生	
S013304301	生化学研究法-1	1	理	米澤 直人	T1	金	2	理	標準履修年次：3年生	
S013304401	生化学研究法-2	1	理	米澤 直人	T2	金	2	理	標準履修年次：3年生	

学部	講義コード	授業科目	単位	所属	担当者	ターム	曜日	時限	場所	備考	
理学部	S013309201	免疫化学-1	1	理	米澤 直人	T4	火	1	理	標準履修年次: 3年生	
	S013309301	免疫化学-2	1	理	米澤 直人	T5	火	1	理	標準履修年次: 3年生	
	S013305201	遺伝子生化学-1	1	理	米澤 直人	T1	月	5	理	標準履修年次: 3年生	
	S013305301	遺伝子生化学-2	1	理	米澤 直人	T2	月	5	理	標準履修年次: 3年生	
	S014003101	生命科学1	2	理	生物学科全教員	T1-2	集中		理	標準履修年次: 1年生	
	S014003201	生命科学2	2	理	生物学科全教員	T1-2	集中		理	標準履修年次: 1年生	
	S014003301	生命科学3	2	理	生物学科全教員	T2・T4	集中		理	標準履修年次: 1年生	
	S014003401	生命科学4	2	理	生物学科全教員	T4-5	集中		理	標準履修年次: 1年生	
	S014003501	生命科学5	2	理	生物学科全教員	T4-5	集中		理	標準履修年次: 1年生	
	S014003601	生命科学6	2	理	生物学科全教員	T1	集中		理	標準履修年次: 1年生	
	S014121101	分子生物学	2	理	浦 聖恵	T1-2	火	1	理	標準履修年次: 2年生	
	S014204401	生理化学I	1	理	伊藤 光二	T2	木	2	理	標準履修年次: 2年生	
	S014205301	生理化学II	1	理	板倉 英祐	T2	火	2	理	標準履修年次: 2年生	
	S014106301	細胞生物学	2	理	松浦 彰	T1	月・木	1	理	標準履修年次: 2年生	
	S014102101	発生生物学	2	理	田尻 怜子	T4-5	火	2	理	標準履修年次: 2年生	
	S014216301	生態学	2	理	村上 正志・高橋 佑磨	T1-2	金	1	理	標準履修年次: 2年生	
	S014228201	系統進化学	2	理	綿野 泰行	T1	月・木	4・2	理	標準履修年次: 2年生	
	S014205201	神経科学	2	理	寺崎 朝子	T1-2	水	2	理	標準履修年次: 2~4年生	
	S015216201	海洋底地球科学-1	1	理	中西 正男	T1	木	2	理	標準履修年次: 2年生	
	S015216301	海洋底地球科学-2	1	理	中西 正男	T2	木	2	理	標準履修年次: 2年生	
	S015473201	地球生理学-1	1	理	竹内 望	T1	木	1	理	標準履修年次: 3年生	
	S015473301	地球生理学-2	1	理	竹内 望	T2	木	1	理	標準履修年次: 3年生	
	S015476201	表層環境化学-1	1	理	戸丸 仁	T4	火	2	理	標準履修年次: 3年生	
	S015476301	表層環境化学-2	1	理	戸丸 仁	T5	火	2	理	標準履修年次: 3年生	
	工学部	T01V800201	有機化学I	2	工	唐津 孝	T4-T5	水	2	工	
		T01V802801	化学工学基礎	2	工	佐藤 智司	T4-T5	木	2	工	
T01V702701		基礎半導体工学	2	工	青木 伸之・他	T1-T2	火	2	工		
T01V904301		計算機工学IV	2	工	北神 正人	T4-T5	月	2	工		
T01V903201		制御理論	2	工	川本 一彦	T1-T2	月	2	工		
T01V902701		計算科学III	2	統	今泉 貴史	T1-T2	木	3	工		
T01V904501		パターン認識基礎	2	統	井宮 淳	T4-T5	水	3	工		
T01V904001		計算科学IV	2	工	大澤 範高	T4-T5	月	5	工		
T01V903001		マルチメディア工学I	2	工	堀内 隆彦	T1-T2	金	2	工		
T01V904701		リモートセンシング工学	2	環	本多 嘉明・他	T4-T5	金	2	工		
T01Z053001		情報技術と社会	2	統	全 へい東・他	T4-T5	水	2	工		
T01ZV00701		知能システム入門	2	工	荒井 幸代	T1-T2	月	4	工		
T01ZV10101		化学基礎A(1)	2	工	劉 醇一	T1-T2	月	3	工		
T01ZV10102		化学基礎A(2)	2	工	松野 泰也	T1-T2	水	2	工		
T01ZV10103		化学基礎A(3)	2	工	原 孝佳	T1-T2	木	1	工		
T01ZV10104		化学基礎A(4)	2	工	天野 佳正	T1-T2	金	2	工		
T01ZV10105		化学基礎A(5)	2	工	大窪 貴洋	T1-T2	金	2	工		
T01ZV10106		化学基礎A(6)	2	工	小林 範久	T1-T2	金	2	工		
T01ZV10107		化学基礎A(7)	2	工	野本 知理	T1-T2	金	2	工		
T01ZV10201		化学基礎B(1)	2	工	松本 祥治	T1-T2	水	2	工		
T01ZV10202		化学基礎B(2)	2	工	赤染 元浩	T1-T2	木	1	工		
T01ZV10203		化学基礎B(3)	2	工	宮川 信一	T4-T5	月	1	工		
T01ZV10204		化学基礎B(4)	2	工	唐津 孝	T4-T5	月	3	工		
T01ZV10205		化学基礎B(5)	2	工	桑折 道済	T4-T5	金	2	工		
T01ZV10206		化学基礎B(6)	2	工	岸川 圭希	T4-T5	金	2	工		
園芸学部		H011310101	遺伝学	2	園	佐々 英徳	T2	月・木	1	園	松戸開講
	H011440901	基礎微生物学	2	園	天知 誠吾・相馬 亜希子	T1-T2	木	3	園	松戸開講	
	H011410503	生物化学	2	園	児玉 浩明	T5	水	1・2	園	理系 松戸開講	
	H013010102	農業経済学概論	2	園	櫻井 清一	T1-T2	水	2	園	松戸開講	
	H011215201	土壌学	2	園	八島 未和	T4	月・木	1	園	理系 松戸開講	
	H011450103	分子生物学	2	園	華岡 光正	T4	水	1・2	園	理系 松戸開講	
	H011310201	育種学	2	園	菊池 真司	T1	月・木	1	園	松戸開講	
	H011240401	昆虫学	2	園	野村 昌史	T2	月・木	2	園	松戸開講	
	H011230101	植物病学総論	2	園	宍戸 雅宏	T1	月・木	2	園	松戸開講	
	H012356701	東洋医学と未病	2	柏	野田 勝二・他	T1-T2	水	5	園(柏)	松戸(柏)開講	
	H011450301	分子生体機能学	2	園	華岡 光正	T1	木	1・2	園	理系 松戸開講	
	H011140201	作物学総論	2	園	深野 祐也	T5	月・木	2	園	理系 松戸開講	
医学部	M017130001	遺伝分子医学	1	医	尾内 善広	T5	水	1または1-2	医	耳鼻開講(※)	
	M015002701	生命倫理演習	1	医	朝比奈 真由美	T2	集中		医	耳鼻開講(※)	
薬学部	P011003101	生物化学II	2	薬	伊藤 素行・他	T1-T2	金	1	薬	耳鼻開講	
	P011017201	生物化学III	2	薬	伊藤 素行・他	T4-T5	水	1	薬	耳鼻開講	
	P011000101	有機化学I	2	薬	荒井 秀・他	T1-T2	水	1	薬	耳鼻開講	
	P011002101	生物化学I	2	薬	山崎 真巳・他	T4-T5	月	2	総合校舎	耳鼻開講	
	P011004101	物理化学I	2	薬	西田 紀貴・他	T4-T5	木	2	総合校舎		

※受入若干名、受講希望者は事前に相談してください。授業実施は、医学部の都合により変わります(医学部シラバスで確認してください)。

<履修方法>

- 履修したい授業科目のシラバスを読み、授業内容、受講条件、教室を確認してください。
- 第1回目の授業に出席し、授業担当教員に申し出てください。なお、メディア授業の場合は担当教員にメール等により申し出てください。シラバス等を確認しても連絡先が分からない場合は、授業を開講している学部の学務担当窓口にご相談ください。
- 受講が許可された場合には、普遍教育科目等と同様に履修登録を行ってください。

<履修上の注意>

学部開放科目は、所属学部・学科によって取扱いに違いがあります。その授業科目が所属学部の専門教育科目あるいは普遍教育科目に振り替えることができるかについては、所属学部学務担当窓口で確認してください。
「〇〇-1」「〇〇-2」と表記されている理学部の授業科目は、連続した授業内容を取り扱っているため、原則として両方を履修すること。やむを得ない事情がある場合は、「〇〇-1」のみの受講も可能ですが、「〇〇-1」を履修せずに「〇〇-2」のみを受講することはできません。

【9】 各種免許資格の取得

[1] 教育職員免許状の取得

学校教育法に定められた小学校・中学校・高等学校などの教員になるためには、教育職員免許状が必要です。教育職員免許状は、教育職員免許法および教育職員免許法施行規則に定める所定の単位を修得し、各都道府県の教育委員会に申請した者に授与されます。

本学において取得可能な教育職員免許状の種類と履修の方法は、千葉大学学則第 53 条および各学部の「履修案内」「学生手帳」等に記載されています。教育職員免許状の取得を希望する者は、所属学部の「履修案内」「学生手帳」等に従って履修してください。

なお、教育職員免許法および教育職員免許法施行規則の改正に伴い、2019 年度入学生より新法に基づく教職課程となります。2018 年度以前の入学生は必ず所属学部学務担当窓口にご相談してください。

(1) 履修上の注意

1. 教育職員免許状を取得するには、以下の条件を満たしていなければなりません。また、②に記載した普遍教育科目は、1 年次から計画的に履修する必要があります。
 - ① 学士の学位を有すること。
 - ② 日本国憲法に関する科目、体育に関する科目、外国語コミュニケーションに関する科目、数理、データ活用及び人工知能に関する科目又は情報機器の操作に関する科目の単位をそれぞれ 2 単位以上修得していること。
 - ③ 取得する免許状の種類に応じた教科及び教科の指導法に関する科目、教育の基礎的理解に関する科目等の所定の単位を修得していること。
2. 教科及び教科の指導法に関する科目、教育の基礎的理解に関する科目等は、学部・学科ごとに指定されており、学部・学科の専門教育科目等のほか、教育学部において教育学部以外の学生を対象とした授業が開講されている場合があります。教育学部以外の学生は、指定に従って授業を履修してください。
3. 教育実習は、各学部が責任をもって実施しています。教育実習を履修するためには、前提となる諸条件が定められていますので、各学部の指示に従ってください。
4. 専門教育科目として履修した教科及び教科の指導法に関する科目、教育の基礎的理解に関する科目等は、普遍教育科目の単位とすることはできません。また、これらの科目は、教育学部生以外では卒業要件に含めることができない単位となっている場合があります。
5. 小学校および中学校の教育職員免許状の取得を希望する学生には、「介護等の体験」が義務づけられています。実施方法等については、各学部の指示に従ってください。
6. 「教職実践演習」を履修するためには、「履修カルテ」に必要事項を記入のうえ提出し、履修状況の確認を受ける必要があります。「履修カルテ」は、教育学部・工学部は 1 年次、理学部は 3 年次、それ以外の学部は 2 年次に配付します。詳細は各学部の教職ガイダンスで説明します。

(2) 取得できる免許状及び免許教科の種類

本学の学部において、教育職員免許法（昭和 24 年法律第 147 号）及び教育職員免許法施行規則（昭和 29 年文部省令第 26 号）に定める所要の単位を修得した者が取得できる教育職員免許状及び免許教科の種類は、次のとおりです。

学 部	学 科 ・ 課 程	免 許 状	免 許 教 科
文学部	人文学科行動科学コース	中学校教諭一種免許状 高等学校教諭一種免許状	社会 公民
	人文学科歴史学コース	中学校教諭一種免許状 高等学校教諭一種免許状	社会 地理歴史
	人文学科日本・ユーラシア文化コース	中学校教諭一種免許状 高等学校教諭一種免許状	国語 国語
	人文学科国際言語文化学コース	中学校教諭一種免許状 高等学校教諭一種免許状	英語 英語
教育学部	学校教員養成課程	小学校教諭一種免許状 中学校教諭一種免許状 高等学校教諭一種免許状	国語、社会、数学、理科、音楽、美術、 保健体育、保健、技術、家庭、英語 国語、書道（2018年度以前入学者）、地 理歴史、公民、数学、理科、音楽、 美術、工芸（2018年度以前入学者）、保 健体育、保健、工業、家庭、英語、情報 （2015年度以前入学者）
	小学校教員養成課程（2018年度以前入学者）		
	中学校教員養成課程（2018年度以前入学者）		
	特別支援教育教員養成課程（2018年度以前入学者）		
	幼稚園教員養成課程（2018年度以前入学者）	特別支援学校教諭一種免許状 幼稚園教諭一種免許状 養護教諭一種免許状	
	養護教諭養成課程（2018年度以前入学者）		
理学部	数学・情報数理学科	中学校教諭一種免許状 高等学校教諭一種免許状	数学 数学、情報
	物理学科	中学校教諭一種免許状 高等学校教諭一種免許状	理科 理科
	化学科	中学校教諭一種免許状 高等学校教諭一種免許状	理科 理科
	生物学科	中学校教諭一種免許状 高等学校教諭一種免許状	理科 理科
	地球科学科	中学校教諭一種免許状 高等学校教諭一種免許状	理科 理科
工学部	総合工学科	中学校教諭一種免許状 高等学校教諭一種免許状	理科 理科、情報
園芸学部	園芸学科	中学校教諭一種免許状 高等学校教諭一種免許状	理科 理科、農業
	応用生命化学科	中学校教諭一種免許状 高等学校教諭一種免許状	理科 理科、農業
	緑地環境学科	中学校教諭一種免許状 高等学校教諭一種免許状	理科 理科、農業
	食料資源経済学科	高等学校教諭一種免許状	農業

※国際教養学部、法政経学部、医学部、薬学部、看護学部では、教育職員免許状の取得はできません。

※教育学部では、所属の課程、分野又はコース等により卒業と同時に取得すべき教育職員免許状の種類が定められています。

また、副専攻により他の免許状を取得できる場合があります。

※工学部総合工学科では、所属コースによって在学中の教育職員免許状の取得が難しい場合があります。

[2] 学芸員資格の取得

博物館法に基づき、博物館・美術館等において、資料の収集・保管・展示・調査・研究などの専門的事項を担当する専門職を学芸員と呼びます。学芸員の資格は、学士の学位を持つ者で大学において博物館に関する科目の単位を修得した者に与えられます。学芸員資格単位取得の証明を必要とする場合は、所属学部学務担当窓口で申請し、交付を受けてください。

学芸員の資格はこれ以外の方法によっても取得できますので、詳しくは博物館法を参照してください。

(1) 履修方法

大学において履修すべき博物館に関する科目（「博物館法」科目）の必要単位は、合計 19 単位です。本学では、これらに対応する授業科目を複数の学部等で開講しています。授業科目の開講時期は、年度ごとに異なるため、毎年度開講学部等に確認のうえ、履修計画を立ててください。

「博物館法」 法令上の科目	必要 単位	本学開講授業科目	受講対象	単 位	開講学部等	
生涯学習概論	2	生涯学習概論※	全学部	2	教育学部	
博物館概論	2	博物館概論	全学部	2	普遍教育	
博物館経営論	2	博物館経営論	全学部	2	普遍教育	
博物館資料論	2	博物館資料論 A～D（※Dは隔年開講）	このうち、 1科目履修	全学部	2	普遍教育
		博物館学 a 博物館学 b		全学部	2	文学部
博物館資料保存論	2	博物館資料保存論	全学部	2	普遍教育	
博物館展示論	2	博物館展示論	全学部	2	普遍教育	
博物館教育論	2	博物館教育論	全学部	2	普遍教育	
博物館情報・メディア論	2	博物館情報・メディア論	全学部	2	普遍教育	
博物館実習	3	博物館実習 A（自然史系・環境科学系）	このうち、 1科目履修	(博物館資料論 B 又は D 履修者)	3	普遍教育
		博物館実習 B（美術系）		(博物館資料論 C 履修者)	3	普遍教育
		博物館学実習 a、b、c（歴史系）		(博物館資料論 A、博物館学 a 又は b 履修者)	3	文学部
		ナチュラリヒストリー（自然史系）		(博物館資料論 B 又は D 履修者)	3	理学部
計	19	計		19		

※2018 年度以前入学の教育学部生は、社会教育概論 4 単位を修得すること。

(2) 博物館実習について

- 博物館実習の履修には、博物館概論、博物館資料論、博物館教育論は修得済みであり、博物館実習の受講年度には、原則としてすべての博物館法科目の修得が終わっている必要があります。ただし、博物館資料論は博物館実習と一致する分野の科目を履修してください。
- 申込み手続き等は、開講学部の履修案内を参照してください。普遍教育で開講している博物館実習 A・B については、掲示等にてお知らせします。
- 履修にあたっては、実習経費、謝金が必要となる場合があります。
- 歴史系の博物館実習は、文学部で開講されている博物館学実習 a（実務実習）及び博物館学実習 b（見学実習）を 3 年次で履修した後、4 年次で博物館学実習 c（館園実習）を履修してください。博物館学実習 c については、履修の前年度（3 年次）に履修のためのガイダンスを実施しますので、文学部の掲示や学生ポータル掲示板に注意してください。
- 美術系の博物館実習は、3～4 年次に博物館実習 B を履修してください。
- 自然史系と環境科学系の博物館実習は理科系の教育課程に所属の学生を対象とします。3～4 年次に博物館実習 A（理学部以外の理科系教育課程対象）ないしナチュラリヒストリー（理学部対象）を履修してください。
- 博物館実習 A、博物館実習 B、ナチュラリヒストリーの博物館実習についての情報は [Moodle のコース「【学生対象】学芸員資格取得希望者への連絡事項」](#)に掲示します。実習申込みは実習の前年度に行われるので、必ず確認してください。
- 博物館実習 A とナチュラリヒストリーは、毎年 11 月～12 月に次年度の実習のガイダンスと申し込みを Moodle 上で行います。Moodle のコース「[【学生対象】学芸員資格取得希望者への連絡事項](#)」で日程や申込方法を確認してください。
- 詳細な履修要件等については、各科目のシラバスを必ず参照してください。

(3) 学芸員資格取得科目の各学部・学科・課程等の履修に関する取り扱い

本学開講授業科目及び単位	本学開講の学芸員資格取得科目														履修等に関する取り扱い					
	必修科目											選択(1科目選択)								
	教育		普遍開講							文		普遍	文	理						
	社会教育概論(2018)	生涯学習概論(2019)	博物館概論	博物館経営論	博物館資料保存論	博物館展示論	博物館教育論	博物館情報・メディア論	博物館資料論A(自然史系)	博物館資料論B(美術系)	博物館資料論C(美術系)	博物館資料論D(環境科学系)	博物館学a	博物館学b		博物館学実習A(自然史系・環境科学系)	博物館学実習B(美術系)	博物館学実習a(歴史系)	博物館学実習b(歴史系)	博物館学実習c(歴史系)
学部・学科・課程等	4	2	2	2	2	2	2	2	2	2	2	2	2	3	3	1	1	1	3	履修等に関する取り扱い 本学開講授業科目での学芸員資格取得必要単位数 19単位 2018年度以前入学の教育学部生 21単位
国際教養	国際教養学科	/	△	○	○	○	○	○	○	○	○	△	△	○	○	△	△	△	△	
文学部	行動科学コース	/	△	○	○	○	○	○	○	○	○	○	基	基	○	○	△	△	△	△
	歴史学コース	/	△	○	○	○	○	○	○	○	○	○	基	基	○	○	◎	◎	◎	△
	日本・ユーラシア文化コース	/	△	○	○	○	○	○	○	○	○	○	基	基	○	○	△	△	△	△
	国際言語文化学コース	/	△	○	○	○	○	○	○	○	○	○	基	基	○	○	△	△	△	△
法政経	法政経学科	/		○	○	○	○	○	○	○	○				○	○				
	2019年度以降の入学より、学芸員資格取得科目として文・教育・理学部で開講されている科目のうち、学部開放科目に指定されている場合は教養展開科目として卒業要件単位数に加算されます。学部開放科目に指定されていない場合は他学部開講科目として取扱いますので、自由選択科目として科目区分変更が可能です。																			
教育学部	小学校教員養成課程	◎*	/	△	△	△	△	△	△	△	△	△	△	△	△	△	△	△	△	△
	中学校教員養成課程	◎*	/	△	△	△	△	△	△	△	△	△	△	△	△	△	△	△	△	△
	特別支援教育教員養成課程	◎*	/	△	△	△	△	△	△	△	△	△	△	△	△	△	△	△	△	△
	幼稚園教員養成課程	△	/	△	△	△	△	△	△	△	△	△	△	△	△	△	△	△	△	△
	養護教諭養成課程	△	/	△	△	△	△	△	△	△	△	△	△	△	△	△	△	△	△	△
	スポーツ科学課程	△	/	△	△	△	△	△	△	△	△	△	△	△	△	△	△	△	△	△
	学校教員養成課程	/	△	△	△	△	△	△	△	△	△	△	△	△	△	△	△	△	△	△
理学部	数学・情報数理学科	/		○	○	○	○	○	○	○	○				○	○	/	/	/	
	物理学科	/															/	/	/	
	化学科	/		○	○	○	○	○	○	○	○				○	○	/	/	/	△
	生物学科	/		○	○	○	○	○	○	○	○				○	○	/	/	/	△
工学部	地球科学科	/		○	○	○	○	○	○	○	○				○	○	/	/	/	△
	総合工学科	/		○	○	○	○	○	○	○	○				○	○				文・教育・理学部開講科目のうち、教育制度論又は教育学概論を除く、学部開放科目に指定されている科目については、教養展開科目として卒業要件単位数に加算されません。
園芸	園芸学科	/		○	○	○	○	○	○	○	○									
	応用生命化学科	/		○	○	○	○	○	○	○	○									
	緑地環境学科	/		○	○	○	○	○	○	○	○									
	食料資源経済学科	/		○	○	○	○	○	○	○	○									
医薬看	医学科	/	○	○	○	○	○	○	○	○	○	○	○	○	○	○	○	○	○	○
	薬学科・薬科学科	/		○	○	○	○	○	○	○	○				○	○				
	看護学科	/		○	○	○	○	○	○	○	○				○	○				

○： 普遍教育科目の教養展開科目として卒業要件単位数に加算されます。
 ◎： 各学部・学科・課程等の専門教育科目の専門科目として卒業要件単位数に加算されます。
 △： 自由選択科目として扱い卒業要件単位数に加算されます。
 空白： 取得しても卒業要件単位数には加算されません。
 /： 履修不可とします。

[3] 司書資格の取得

司書とは、図書館法の規定に基づき、図書館において、図書、記録その他必要な資料の収集、整理、保存、調査研究をし、一般公衆の利用に供することを目的とした専門的事務に従事する専門職です。公立図書館の勤務に必要な資格であるほか、それ以外の様々な図書館（例えば大学図書館など）の勤務においても、実際には司書資格が求められることが多いです。

(1) 司書資格の取得方法

以下のいずれかの要件を満たした者は、司書資格を取得することができます。

本学では、①に基づき、司書資格を取得することができます。資格取得の証明書を必要とする場合は、所属学部学務担当窓口で申請し、交付を受けてください。（原則として一度しか交付しませんので原本は大切に保管してください。）

- ① 大学を卒業した者で大学において文部科学省令で定める図書館に関する科目を履修したもの
 - ② 大学又は高等専門学校を卒業した者で図書館法第六条の規定による司書の講習を修了したもの
 - ③ 次に掲げる職にあつた期間が通算して三年以上になる者で図書館法第六条の規定による司書の講習を修了したもの
- イ 司書補の職
- ロ 国立国会図書館又は大学若しくは高等専門学校の附属図書館における職で司書補の職に相当するもの
- ハ ロに掲げるもののほか、官公署、学校又は社会教育施設における職で社会教育主事、学芸員その他の司書補の職と同等以上の職として文部科学大臣が指定するもの

(2) 本学における図書館に関する科目

本学では、図書館法の規定に基づき、司書となるために必要な科目（以下、「図書館法」科目とする。）に相当する授業科目として、次ページの開講科目一覧表の授業科目が2012年度より開講されています。

(3) 履修方法

司書資格の取得には、開講科目一覧表の左欄の「図書館法」科目において、必修科目区分のすべての単位（22単位）と選択科目区分から2単位以上の、あわせて24単位以上の修得が必要です。この条件を満たすように、「図書館法」科目に相当する本学開講科目を履修しなければなりません。

具体的には、本学の開講科目のうち、必修科目に区分されている授業科目のすべてと、選択科目から最低2科目（「図書館法」科目において、異なる科目に対応しているもの）を履修してください。

(4) 履修上の注意

資格取得に必要なすべての科目の履修には、概ね2年間を想定しています。演習科目は、原則としてその前提となる講義科目を履修していないと受講できません。履修方法の詳細については、年度当初に行われる履修ガイダンスを受け指示に従ってください。

(5) 開講科目一覧表

区分	「図書館法」法令上の科目	必要単位	本学開講授業科目	受講対象	単位	開講学部等	認定年度	備考
必修科目	生涯学習概論	2	生涯学習概論	全学部生 1年次以上	2	教育学部	2012年度	注1参照
	図書館概論	2	図書館概論	全学部生 1年次以上	2	普遍教育	2012年度	
	図書館制度・経営論	2	図書館制度・経営論	全学部生 2年次以上	2	普遍教育	2012年度	
	図書館情報技術論	2	図書館情報技術論	全学部生 2年次以上	2	普遍教育	2012年度	
	図書館サービス概論	2	公共図書館サービス論	全学部生 2年次以上	2	普遍教育	2012年度	
	情報サービス論	2	情報サービス論	全学部生 2年次以上	2	文学部	2012年度	
	児童サービス論	2	児童サービス論	全学部生 2年次以上	2	普遍教育	2012年度	
	情報サービス演習	2	情報サービス演習	全学部生 3年次以上	2	文学部	2012年度	2科目履修 注2参照
			情報検索演習	全学部生 3年次以上	2	文学部	2012年度	
	図書館情報資源概論	2	図書館情報資源概論	全学部生 2年次以上	2	普遍教育	2012年度	
	情報資源組織論	2	資料・情報組織論	全学部生 2年次以上	2	文学部	2012年度	
情報資源組織演習	2	資料・情報組織演習 a	全学部生 3年次以上	2	文学部	2012年度	2科目履修 注3参照	
		資料・情報組織演習 b	全学部生 3年次以上	2	文学部	2012年度		
選択科目 ※最低2科目履修	図書館基礎特論	1	電子図書館論	全学部生 2年次以上	2	文学部	2012年度	
	図書館サービス特論	1	大学図書館論	全学部生 2年次以上	2	文学部	2012年度	
	図書館情報資源特論	1	学術情報論	全学部生 2年次以上	2	普遍教育	2012年度	
	図書・図書館史	1	書誌学概論	全学部生 1年次以上	2	普遍教育	2012年度	
	図書館施設論	1						
	図書館総合演習	1						
	図書館実習	1	図書館インターンシップ	全学部生 3年次以上	2	文学部	2012年度	
計	24	計		30				

注1：2018年度以前入学の教育学部生は、社会教育概論（4単位）を履修してください。

注2：「情報サービス演習」「情報検索演習」の両方を履修する必要があります。

注3：「資料・情報組織演習」については、a・bの両方を履修する必要があります。

注4：演習科目については、履修者が多い場合には受講生を制限することがあります。制限が必要となった場合には、その方法などについて別途通知します。

注5：授業科目の開講時期は、年度ごとに異なるため、毎年度開講学部等に確認のうえ、履修計画を立ててください。

(6) 司書資格取得科目の各学部・学科・課程等の履修等に関する取り扱い

本学開講授業科目 及び単位		本学開講の図書館司書資格取得科目																履修等に関する取り扱い	
		必修科目												選択科目 (最低2科目履修)					
		教育		普遍開講						文学部開講				普通		文学部			
		社会教育概論(2018)	生涯学習概論(2019)	図書館概論	図書館制度・経営論	図書館情報技術論	公共図書館サービス論	児童サービス論	図書館情報資源概論	情報サービス論	情報サービス演習	情報検索演習	資料・情報組織論	資料・情報組織演習a	資料・情報組織演習b	学術情報論	書誌学概論		
学部・学科・課程等		4	2	2	2	2	2	2	2	2	2	2	2	2	2	2	2	2	2
国際教養	国際教養学科	/	△	○	○	○	○	○	△	△	△	△	△	△	○	○	△	△	△
文学部	人文学科	行動科学コース	/	△	○	○	○	○	△	△	△	△	△	△	○	○	△	基	基
	歴史学コース	/	△	○	○	○	○	○	△	△	△	△	△	△	○	○	△	基	基
	日本・ユーラシア文化コース	/	△	○	○	○	○	○	△	△	△	△	△	△	○	○	△	基	基
	国際言語文化学コース	/	△	○	○	○	○	○	△	△	△	△	△	△	○	○	△	基	基
法政経	法政経学科	/		○	○	○	○	○						○	○				
教育学部	小学校教員養成課程	◎※	/	△	△	△	△	△	△	△	△	△	△	△	△	△	△	△	△
	中学校教員養成課程	◎※	/	△	△	△	△	△	△	△	△	△	△	△	△	△	△	△	△
	特別支援教育教員養成課程	◎※	/	△	△	△	△	△	△	△	△	△	△	△	△	△	△	△	△
	幼稚園教員、養護教諭、スポーツ科学、各課程	△	/	△	△	△	△	△	△	△	△	△	△	△	△	△	△	△	△
	学校教員養成課程	/	△	△	△	△	△	△	△	△	△	△	△	△	△	△	△	△	△
理	全学科	/		○	○	○	○	○						○	○				
工学部	総合工学科	/		○	○	○	○	○						○	○				
園芸	園芸学科	/		○	○	○	○	○	△	△	△	△	△	△	○	○	△	△	△
	応用生命化学科	/		○	○	○	○	○	◎	◎	◎	◎	◎	◎	○	○	◎	◎	◎
	緑地環境学科	/		○	○	○	○	○	○	○	○	○	○	○	○	○	○	○	○
	食料資源経済学科	/		○	○	○	○	○	○	○	○	○	○	○	○	○	○	○	○
医	医学科	/	○	○	○	○	○	○	○	○	○	○	○	○	○	○	○	○	○
薬	薬学科 薬科学科	/		○	○	○	○	○						○	○				
看	看護学科	/		○	○	○	○	○						○	○				

○：普遍教育科目の教養展開科目として卒業要件単位に加算されます。
 ◎：各学部・学科・課程等の専門教育科目の専門科目として卒業要件単位に加算されます。
 △：自由選択科目として扱い卒業要件単位に加算されます。
 空白：取得しても卒業要件単位には加算されません。
 /：履修不可とします。

【10】 履修登録の方法

履修登録（Web 履修申請）は、学生ポータルにより行ってください。

※履修登録及び登録内容の確認は、学生自身が自分の責任において行うものですので、17～20 ページの説明や各学部の履修案内を参照のうえ、間違いのないように登録してください。

※履修登録することで、その情報が授業で使用するシステムに反映されます。情報の反映には1日程度かかりますので、余裕をもって履修登録を行ってください。

※後期の抽選やクラス分けを行う科目については、抽選結果を確認してから、後期に履修登録を行ってください。

※自然系基礎実験科目（物理学、化学、生物学、地学）については、期別等に関わらず4月21日（金）までに必ず履修登録を行ってください。

(1) 「学生ポータル」アドレス <https://portal.gs.chiba-u.jp/>

(2) 履修登録・修正期間

期 間	登録・取消が可能な科目
4月5日（水）～ 4月21日（金）	全科目
6月5日（月）～ 6月21日（水）	第2ターム以降に授業が開始される科目
9月27日（水）～ 10月16日（月）	第4ターム以降に授業が開始される科目
11月27日（月）～ 12月13日（水）	第5ターム以降に授業が開始される科目

(3) 履修登録場所・利用可能日時等

「学生ポータル」は、学生自身のパソコン又はスマートフォン等でも利用可能です。学内では、下記の場所でパソコンの利用が可能ですが、利用は授業の空き時間に限ります。利用可能日時等が変更となる場合は、掲示にてお知らせします。

キャンパス	建物名称等	階	室 名	利用可能日時等
西千葉	総合校舎1号館	3～5階	情報処理自習室、 演習室1・2	10:00～16:00 ※土日・祝日を除く
西千葉	情報戦略機構 (旧統合情報センター)	2階	電算実習室1・2	情報戦略機構(旧統合情報センター) WEB サイト https://www.imit.chiba-u.jp/ を参照ください。
西千葉	附属図書館本館 N棟 L棟	3階 2階	教育用端末設置箇所	平日 8:30～22:15 土日・祝日 10:30～17:45 ※休館日を除く
亥鼻	附属図書館亥鼻分館	2階	亥鼻IT室	平日 8:40～21:30 土日・祝日 10:30～19:45 ※休館日を除く
松戸	園芸学部D棟	2階	情報処理演習室	8:30～20:00 ※土日・祝日を除く

(4) 履修登録方法

① 「学生ポータル」へアクセス

ブラウザを立ち上げ <https://portal.gs.chiba-u.jp/> (学生ポータルURL) を入力してください。

② 「学生用千葉大学 Campus Plan 履修登録・WEB 成績閲覧はこちらから」よりログイン

千葉大学 Google Workspace アカウント (学生証番号@student.gs.chiba-u.jp) およびパスワードを入力してログインしてください。

※千葉大学 Google Workspace アカウントについて、学生ポータルの「初めてシステムを使用するときの参考ページ (<https://initialsetting.gs.chiba-u.jp/>)」を参照し、本人確認のための連絡先登録および2段階認証の設定を必ず行ってください。

特に、2段階認証が初回ログイン後2週間以内に未設定の場合、アカウントがロックされ、自身でログインできなくなります。

③ Campus Plan メインメニューから「Web 履修申請」を選択

- ・「Web 履修申請」メニューから「履修申請 (時間割)」をクリックしてください。
- ・操作マニュアルを参考に、履修したい科目を追加してください。
- ・一度追加した科目の削除も、この画面で行います。
- ・登録したい授業が表示されない場合や登録できない場合は、ご自身が所属する各学部の学務窓口にお問い合わせください。

④ 「履修登録状況」の確認

- ・「Web 履修申請」メニューから「履修状況表示 (時間割)」をクリックしてください。

⑤ 「履修チェック」機能

- ・Web 履修申請メニューの[履修チェック結果(時間割)]から、履修登録内容のエラーをチェックすることができます。

(5) 履修登録の操作マニュアル

操作マニュアルは「学生ポータル」トップページのリンクから閲覧可能です。詳細については、操作マニュアルを参照してください。



操作マニュアル / User Guide (English)

操作について学生スタッフにオンラインで相談することもできます。詳しくは[こちら](#)。

Students can also consult with the student staff about the operation online. Click [here](#) for more information.

使用するにはGoogle Workspaceのアカウントにログインする必要があります。

Log in your Google Workspace of Chiba University to use.

【11】 時 間 割

[1] 時間割目次

国際科目（基礎）・地域科目（基礎）・教養コア科目 前期・後期・・・・	79～ 80ページ
学部学科指定クラスブロック時間割・・・・	81～ 85ページ
曜限別時間割	前期・・・・ 87～101ページ
//	後期・・・・ 103～117ページ
集中講義授業科目一覧	118～121ページ

[2] 曜限別時間割項目説明

1. 対象学生

授業科目によっては、受講対象学生を以下の略号で記載しています。受講対象は、必修科目である場合や、受講学生数の平均化のために指定されています。

数字は学年、アルファベット大文字は学部、漢字・ひらがな・カタカナは学科・コース等を示します。

略号解説：例

1	L	行
↓	↓	↓
1年次	文学部	人文学科行動科学コース
(学年)	(学部)	(学科・コース等)

学部	学科・課程等	略号	学部	学科・課程等	略号
国際教養学部	国際教養学科	Z	理学部	数学・情報数理学科	S
	文学部	L		物理学	数
法政経学部	人文行動科学コース	行		化学科	化
	歴史学コース	史		生物学科	生
	日本・ユーラシア文化コース	日		地球科学科	地
	国際言語文化化学コース	国		工学部	T
教育学部	法政経学	B		総合工学科	建築学コース
	経済学コース※経済学特進プログラム含む	法	都市工学コース		都
	経営・会計系コース	済	デザインコース		デ
	政治学・政策学コース	営	機械工学コース		機
小学校教員養成課程	小学校コース	E	医工学コース		医
	国語科選修	小	電気電子工学コース		電
	社会科選修	理	物質科学コース		物
	算数科選修	教	共生応用化学コース		共
	理科選修	心	情報工学コース		情
	教育学選修	も	園芸学部		H
	教育心理学選修	中	園芸学科	園	
	ものづくり選修	専	応用生命化学科	応	
	中学校コース	英	緑地環境学科	緑	
	小中専門教科コース	特	食料資源経済学科	食	
英語教育コース	幼	医学部	M		
特別支援教育コース	養	医学科			
乳幼児教育コース		薬学部	P		
養護教諭コース		薬学科・薬科学科			
		看護学部	N		
		看護学科			

2. 教員所属・講義室

担当教員の所属略号及び講義室略号については以下のとおりです。

学 部 等	所属略号	教室略号	学 部 等	所属略号	教室略号
大学院国際学術研究院・国際教養学部	国	G 8-	フロンティア医工学センター	フ	
大学院人文科学研究院・文学部	人	文・・・	環境健康フィールド科学センター	柏	
大学院社会科学研究院・法政経学部	社	法・・・	予防医学センター	予	
教育学部	教	教・・・	アカデミック・リンク・センター	ア	
大学院理学研究院・理学部	理	理・・・	アイソトープ実験施設		717・・・
大学院工学研究院・工学部	工	工・・・	国際高等研究基幹	高	
大学院園芸学研究院・園芸学部	園	園・・・	国際未来教育基幹	未	
大学院医学研究院・医学部	医	医・・・	情報戦略機構	情	情・・・
大学院薬学研究院・薬学部	薬	薬・・・	総合安全衛生管理機構	安	
大学院看護学研究院・看護学部	看	看・・・	***教育研究機構	研	
医学部附属病院	病		非常勤講師	*	
環境リモートセンシング研究センター	環		総合校舎 1号館		G 1-
真菌医学研究センター	真		総合校舎 2号館		G 2-
先進科学センター	先		総合校舎 3号館		G 3-
国際教育センター		国セ・・・	総合校舎 4号館		G 4-
海洋バイオシステム研究センター	海		総合校舎 5号館		G 5-
ハドロン宇宙国際研究センター	ハ		総合校舎 6号館		G 6-
デザイン・リサーチ・インスティテュート	デ		総合校舎 7号館		G 7-

※講義室欄は、対面での授業・試験等が実施される場合に使用する講義室等を示しています。講義室欄が空欄の場合は、当該授業で講義室は使用しません。なお、詳細はシラバスを確認してください。

国際科目(基礎)、地域科目(基礎)、教養コア科目「時間割」

①国際教養学部、教育学部(小学校<算数・理科・教育心理・ものづくり>,中学校,養護)、工学部(共生応用化学)、医学部

学期	曜	限	種別略称	講義コード	授業科目	担当教員	属
T1	火	1	国際科目(基礎)	G14N041001	日本とアジア	見城 佛治	国
				G14N221002	留学学(2)	崎山 直樹	国
				G14N231002	宗教とグローバルバージョン(2)	TAO BO	未
				G14N261001	世界の健康問題 ～感染症の視点から～	矢幅 美鈴	病
	木	4	論理コア(論理・哲学・社会)	G14A011001	倫理	立花 幸司	人
				G14A021002	教理(2)	安藤 哲哉	理
				G14D401006	社会科学(6)	田中 宏治	社
G14D401007	社会科学(7)	伊藤 恵子	社				

②文学部、園芸学部、薬学部

学期	曜	限	種別略称	講義コード	授業科目	担当教員	属
T1	月	1	国際科目(基礎)	G14N001001	グローバル・リサーチへの道	華岡 光正	園
				G14N011001	世界の歴史と日本(1)	山田 賢	人
				G14N221001	留学学(1)	崎山 直樹	国
				G14N231001	宗教とグローバルバージョン(1)	TAO BO	未
	木	4	地域科目(基礎)	G14U001001	団地再生まちづくり	鈴木 雅之	国
				G14U031001	健康都市・空間デザイン論	花里 真道	予
				G14U091001	地域振興とデザイン	原 寛道	デ
G14U381001	住環境と主体	森永 良丙	工				

③法政経学部、工学部(機械工学,物質科学)

学期	曜	限	種別略称	講義コード	授業科目	担当教員	属
T1	月	1	生命コア(生命・心理・発達)	G14F061001	救急医学	中田 孝明	医
				G14F083001	がんの生物学と社会学	瀧口 裕一	病
				G14F161001	感染症	清水 健	医
				G14F351001	化学物質と生体応答(1)	溝口 貴正	薬
	木	1	地域科目(基礎)	G14U281001	市民参加・協働のまちづくり	関谷 昇	社
				G14U391001	都市の中の集合住宅(1)	鈴木 雅之	国
				G14U401001	SDGsまちづくり	田島 翔太	国
G14U411001	緑と都市づくり	柳井 重人	園				

④教育学部(小学校<国語・社会・教育学>,小中専門,英語,特別支援,乳幼児)、理学部

学期	曜	限	種別略称	講義コード	授業科目	担当教員	属
T1	火	2	生命コア(生命・心理・発達)	G14B041001	現代教育の諸問題(1)	羽間 京子	教
				G14B051001	心と自己の科学(1)	磯部 智加衣	人
				G14B071001	心の健康と行動	花澤 寿	教
				G14F241001	外科治療と疾患	大塚 将之	医
	火	4	論理コア(論理・哲学・社会)	G14A001001	哲学(1)	山田 圭一	人
				G14D401001	社会科学(1)	川瀬 貴之	社
				G14D401002	社会科学(2)	田村 高幸	社
G14D401003	社会科学(3)	小野 理恵	社				

⑤工学部(建築学,都市工学,デザイン,医工学,電気電子工学,情報工学)、看護学部

学期	曜	限	種別略称	講義コード	授業科目	担当教員	属
T1	火	2	国際科目(基礎)	G14N011002	世界の歴史と日本(2)	岩城 高広	人
				G14N111001	移民の国際社会学	福田 友子	国
				G14N191001	グローバル社会とスポーツ(1)	大西 好宣	未
				G14N221003	留学学(3)	崎山 直樹	国
	木	1	論理コア(論理・哲学・社会)	G14A001002	哲学(2)	秋葉 剛史	人
				G14A021001	教理(1)	安藤 哲哉	理
				G14D401004	社会科学(4)	田村 高幸	社
G14D401005	社会科学(5)	小野 理恵	社				

①国際教養学部、教育学部(小学校<算数・理科・教育心理・ものづくり>,中学校,養護)、工学部(共生応用化学)、医学部

学期	曜	限	種別略称	講義コード	授業科目	担当教員	属
T4	木	4	環境コア(環境・生活・科学)	G14E332001	火山の恩恵と災害A	津久井 雅志	理
				G14E333001	火山の恩恵と災害B	吉田 修二	国
				G14E531001	土壌の機能と役割	八島 未和	園
				G14E541001	石の科学	市山 祐司	理

②文学部、園芸学部、薬学部

学期	曜	限	種別略称	講義コード	授業科目	担当教員	属
T4	月	1	文化コア(文化・芸術・歴史)	G14C081001	生活とデザイン	寺内 文雄	デ
				G14C111001	建築入門	吉岡 陽介	工
				G14C341001	日本語・日本文学(1)	鈴木 宏子	教
				G14D411001	歴史と社会(1)	大峰 真理	人

③法政経学部、工学部(機械工学,物質科学)

学期	曜	限	種別略称	講義コード	授業科目	担当教員	属
T4	木	5	文化コア(文化・芸術・歴史)	G14C005001	地域文化とデザイン	田内 隆利	デ
				G14C381001	美術の文化B	神野 真吾	教
				G14C391001	物語と文化	久保 勇	人
				G14D411003	歴史と社会(3)	山田 俊輔	人

④教育学部(小学校<国語・社会・教育学>,小中専門,英語,特別支援,乳幼児)、理学部

学期	曜	限	種別略称	講義コード	授業科目	担当教員	属
T4	木	5	環境コア(環境・生活・科学)	G14E361001	宇宙からの地球表層観測	市井 和仁	環
				G14E391001	環境にやさしい機械と材料	森吉 泰生	工
				G14F401001	生命とDNA	佐々 彰	理
				G14F411001	生きている海洋底	中西 正男	理

⑤工学部(建築学,都市工学,デザイン,医工学,電気電子工学,情報工学)、看護学部

学期	曜	限	種別略称	講義コード	授業科目	担当教員	属
T4	火	2	文化コア(文化・芸術・歴史)	G14C231001	「かたち」の論理	平沢 岳人	工
				G14C341002	日本語・日本文学(2)	鈴木 宏子	教
				G14C351001	東方ユーラシアの先住民文化	兒玉 香菜子	人
				G14D411002	歴史と社会(2)	檜皮 瑞樹	人

【第1ターム】(前期)

【第4ターム】(後期)

国際科目(基礎)、地域科目(基礎)、教養コア科目「時間割」

①国際教養学部、教育学部(小学校<算数・理科・教育心理・ものづくり>,中学校,養護)、工学部(共生応用化学)、医学部

学期	曜	限	種別略称	講義コード	授業科目	担当教員	属
T2	火	1	生命コア(生命・心理・発達)	G14B081001	心の働きの科学(1)	木村 英司	人
				G14B251001	健康とライフサイクル	飯野 理恵	看
				G14B261001	健康的な生活を創る	田上 美千佳	看
				G14B281001	免疫と疾患	木村 元子	医
	木	4	地域科目(基礎)	G14U011001	地域の地学的背景を知る	宮内 崇裕	理
				G14U201001	チームで取り組む地域活動入門	井出 成美	看
				G14U241001	地域づくりと地方の再生	和田 健	国
				G14U391002	都市の中の集合住宅(2)	鈴木 雅之	国

②文学部、園芸学部、薬学部

学期	曜	限	種別略称	講義コード	授業科目	担当教員	属
T2	月	1	生命コア(生命・心理・発達)	G14B041002	現代教育の諸問題(2)	大芦 治	教
				G14B051002	心と自己の科学(2)	磯部 智加衣	人
				G14B271001	クスリとからだ	橋本 弘史	医
				G14F351002	化学物質と生体応答(2)	溝口 貴正	薬
	木	4	論理コア(論理・哲学・社会)	G14A001005	哲学(5)	立花 幸司	人
				G14A021004	数理(4)	松田 茂樹	情
				G14D401009	社会科学(9)	田中 宏治	社
				G14D401010	社会科学(10)	伊藤 恵子	社

③法政経学部、工学部(機械工学,物質科学)

学期	曜	限	種別略称	講義コード	授業科目	担当教員	属
T2	月	1	国際科目(基礎)	G14C125001	文化の多様性を考える	高橋 絵里香	人
				G14N191002	グローバル社会とスポーツ(2)	大西 好宣	未
				G14N201001	アメリカ政治入門(1)	高光 佳絵	国
				G14N251001	ポストモダン社会の超多様性を考える	村岡 英裕	国
	木	1	論理コア(論理・哲学・社会)	G14A001003	哲学(3)	山田 圭一	人
				G14A001004	哲学(4)	秋葉 剛史	人
				G14A021003	数理(3)	松田 茂樹	情
				G14D401008	社会科学(8)	田村 高幸	社

④教育学部(小学校<国語・社会・教育学>,小中専門,英語,特別支援,乳幼児)、理学部

学期	曜	限	種別略称	講義コード	授業科目	担当教員	属
T2	火	2	国際科目(基礎)	G14N091001	比較文化と国際化	高橋 知之	人
				G14N121001	日本語教育入門	高 民定	国
				G14N201002	アメリカ政治入門(2)	高光 佳絵	国
				G14N211001	世界から見た「日本」	GAITANIDIS IOANNIS	国
	火	4	地域科目(基礎)	G14U301001	学校・大学と地域社会	白川 優治	国
				G14U321001	地域課題対応ワークショップ	倉阪 秀史	社
				G14U361001	菓子葉から地域をひもとく	兼岡 理恵	人
				G14U371001	人口減少と地域づくり	梅田 克樹	教

⑤工学部(建築学,都市工学,デザイン,医工学,電気電子工学,情報工学)、看護学部

学期	曜	限	種別略称	講義コード	授業科目	担当教員	属
T2	火	2	生命コア(生命・心理・発達)	G14B041003	現代教育の諸問題(3)	高木 啓	教
				G14B061001	心の科学の成立と発展	大芦 治	教
				G14B081002	心の働きの科学(2)	桐谷 佳恵	デ
				G14F261001	こどもと医療	菱木 知郎	医
	木	1	地域科目(基礎)	G14U121001	地域とNPOの社会学	清水 洋行	人
				G14U131001	地域づくりとアートマインド	神野 真吾	教
				G14U151001	地域に住まう	郭 東潤	工
				G14U421001	地域の中のキャンパスづくり	安森 亮雄	工

①国際教養学部、教育学部(小学校<算数・理科・教育心理・ものづくり>,中学校,養護)、工学部(共生応用化学)、医学部

学期	曜	限	種別略称	講義コード	授業科目	担当教員	属
T5	木	4	文化コア(文化・芸術・歴史)	G14C085001	デザインとコミュニケーション(1)	小原 康裕	デ
				G14C221001	環境と建築	宗方 淳	工
				G14C321001	ランドスケープを創る	霜田 亮祐	園
				G14C371001	美術の文化A	川合 真木子	人

②文学部、園芸学部、薬学部

学期	曜	限	種別略称	講義コード	授業科目	担当教員	属
T5	月	1	環境コア(環境・生活・科学)	G14E411001	建築と災害	高橋 徹	工
				G14E431001	プレートテクトニクスと地震・火山災害	津村 紀子	理
				G14E441001	森林と環境	高橋 輝昌	園
				G14E511001	細胞を知る	松浦 彰	理

③法政経学部、工学部(機械工学,物質科学)

学期	曜	限	種別略称	講義コード	授業科目	担当教員	属
T5	木	5	環境コア(環境・生活・科学)	G14E371001	人間と環境	李 スミン	柏
				G14E551001	生物の多様性と形	小笠原道生	理
				G14F421001	生物の行動と進化	高橋 佑磨	理
				G14F431001	災害科学	Josaphat Tetuko Sri Sumantyo	環

④教育学部(小学校<国語・社会・教育学>,小中専門,英語,特別支援,乳幼児)、理学部

学期	曜	限	種別略称	講義コード	授業科目	担当教員	属
T5	木	5	文化コア(文化・芸術・歴史)	G14C085002	デザインとコミュニケーション(2)	小原 康裕	デ
				G14C331001	文化と人間	山本 裕子	人
				G14C361001	芸術と社会	植田 憲	デ
				G14D411004	歴史と社会(4)	山田 俊輔	人

⑤工学部(建築学,都市工学,デザイン,医工学,電気電子工学,情報工学)、看護学部

学期	曜	限	種別略称	講義コード	授業科目	担当教員	属
T5	火	2	環境コア(環境・生活・科学)	G14E161001	電磁気で見る地球	服部 克巳	理
				G14E221001	地球環境史	亀尾 浩司	理
				G14E491001	ものづくりと環境	谷田貝 麻美子	教
				G14F381001	身近なエネルギーと環境	小倉 裕直	工

2023年度 学部学科指定クラスブロック時間割

(月曜日)

1限	2限	3限	4限	5限
【英語科目】 Interaction(1) T1-2 Interaction(2) T1-2 Interaction(3) T1-2 Interaction(4) T1-2 Interaction(5) T1-2 Interaction(Advanced)(1) T1-2 CALL(1) T1-2 Writing(61) T4-5 Writing(62) T4-5 Writing(63) T4-5 Writing(64) T4-5 Writing(65) T4-5 Writing(66) T4-5 Writing(67) T4-5 Writing(Advanced)(10) T4-5 Critical Thinking in English(1) T1-2 Critical Thinking in English(2) T1-2 Critical Thinking in English(3) T1-2 Critical Thinking in English(4) T1-2 Critical Thinking in English(5) T1-2 Critical Thinking in English(6) T1-2 English for Specific Fields(44) T4-5 English for Specific Fields(45) T4-5 English for Specific Fields(46) T4-5 English for Specific Fields(47) T4-5 English for Specific Fields(48) T4-5 English for Specific Fields(49) T4-5 【国際科目】 国際科目(基礎) T2 国際科目(基礎) T1 【教養コア科目】 生命コア(生命・心理・発達) T1 生命コア(生命・心理・発達) T2 文化コア(文化・芸術・歴史) T4 環境コア(環境・生活・科学) T5	【英語科目】 Writing(32) T1-2 Writing(33) T1-2 Writing(34) T1-2 Writing(35) T1-2 Writing(36) T1-2 Writing(Advanced)(6) T1-2 Interaction(38) T4-5 Interaction(39) T4-5 Interaction(40) T4-5 Interaction(Advanced)(7) T4-5 CALL(7) T4-5 English for Specific Fields(1) T1-2 English for Specific Fields(2) T1-2 Critical Thinking in English(35) T4-5 Critical Thinking in English(36) T4-5 Critical Thinking in English(37) T4-5 【初修外国語科目】 ドイツ語 I マスター(1) T1 ドイツ語 I マスター(2) T1 ドイツ語 II マスター(1) T2 ドイツ語 II マスター(2) T2 ドイツ語 III マスター(1) T4 ドイツ語 III マスター(2) T4 ドイツ語 IV マスター(1) T5 ドイツ語 IV マスター(2) T5 フランス語 I マスター(1) T1 フランス語 II マスター(1) T2 フランス語 III マスター(1) T4 フランス語 IV マスター(1) T5 中国語 I マスター(1) T1 中国語 I マスター(2) T1 中国語 I マスター(3) T1 中国語 II マスター(1) T2 中国語 II マスター(2) T2 中国語 II マスター(3) T2 中国語 III マスター(1) T4 中国語 III マスター(2) T4 中国語 IV マスター(1) T5 中国語 IV マスター(2) T5	【英語科目】 Writing(23) T1-2 Writing(24) T1-2 Writing(25) T1-2 Writing(26) T1-2 Writing(Advanced)(4) T1-2 Interaction(41) T4-5 Interaction(42) T4-5 Interaction(Advanced)(8) T4-5 CALL(8) T4-5 Interaction(6) T1-2 Interaction(7) T1-2 Interaction(8) T1-2 Interaction(9) T1-2 Interaction(10) T1-2 Interaction(11) T1-2 Interaction(12) T1-2 Interaction(13) T1-2 Interaction(Advanced)(2) T1-2 CALL(2) T1-2 Discussion(76) T4-5 Discussion(77) T4-5 Discussion(78) T4-5 Discussion(79) T4-5 Discussion(80) T4-5 Discussion(81) T4-5 Discussion(82) T4-5 Discussion(83) T4-5 Discussion(84) T4-5 Discussion(85) T4-5 Discussion(86) T4-5 Discussion(Advanced)(12) T4-5 English for Specific Fields(3) T1-2 English for Specific Fields(4) T1-2 English for Specific Fields(5) T1-2 【初修外国語科目】 ドイツ語 I マスター(3) T1 ドイツ語 I マスター(4) T1 ドイツ語 II マスター(3) T2 ドイツ語 II マスター(4) T2 ドイツ語 III マスター(3) T4 ドイツ語 III マスター(4) T4 ドイツ語 IV マスター(3) T5 ドイツ語 IV マスター(4) T5 フランス語 I マスター(2) T1 フランス語 II マスター(2) T2 フランス語 III マスター(2) T4 フランス語 IV マスター(2) T5 中国語 I マスター(4) T1 中国語 I マスター(5) T1 中国語 I マスター(6) T1 中国語 I マスター(7) T1 中国語 II マスター(4) T2 中国語 II マスター(5) T2 中国語 II マスター(6) T2 中国語 II マスター(7) T2 中国語 III マスター(3) T4 中国語 III マスター(4) T4 中国語 IV マスター(3) T5 中国語 IV マスター(4) T5	【英語科目】 Presentation(31) T1-2 Presentation(32) T1-2 Presentation(33) T1-2 Presentation(34) T1-2 Presentation(35) T1-2 Presentation(36) T1-2 Presentation(37) T1-2 Presentation(Advanced)(6) T1-2 CALL(6) T1-2 Discussion(37) T4-5 Discussion(38) T4-5 Discussion(39) T4-5 Discussion(40) T4-5 Discussion(41) T4-5 Discussion(42) T4-5 Discussion(43) T4-5 Discussion(44) T4-5 Discussion(45) T4-5 Discussion(Advanced)(7) T4-5 English for Specific Fields(6) T1-2 English for Specific Fields(7) T1-2 【初修外国語科目】 ドイツ語 I マスター(5) T1 ドイツ語 I マスター(6) T1 ドイツ語 II マスター(5) T2 ドイツ語 II マスター(6) T2 ドイツ語 III マスター(5) T4 ドイツ語 III マスター(6) T4 ドイツ語 IV マスター(5) T5 ドイツ語 IV マスター(6) T5 フランス語 I マスター(3) T1 フランス語 I マスター(4) T1 フランス語 II マスター(3) T2 フランス語 II マスター(4) T2 フランス語 III マスター(3) T4 フランス語 III マスター(4) T4 フランス語 IV マスター(3) T5 フランス語 IV マスター(4) T5 中国語 I マスター(8) T1 中国語 I マスター(9) T1 中国語 I マスター(10) T1 中国語 II マスター(8) T2 中国語 II マスター(9) T2 中国語 II マスター(10) T2 中国語 III マスター(5) T4 中国語 III マスター(6) T4 中国語 III マスター(7) T4 中国語 IV マスター(5) T5 中国語 IV マスター(6) T5 中国語 IV マスター(7) T5 【教養・データサイエンス科目】 情報リテラシー(30) T1-2 1P 情報リテラシー(14) T1-2 1S化 情報リテラシー(16) T1-2 1S地	【英語科目】 Interaction(14) T1-2 Interaction(15) T1-2 Interaction(16) T1-2 Interaction(17) T1-2 Interaction(Advanced)(3) T1-2 CALL(3) T1-2 Writing(55) T4-5 Writing(56) T4-5 Writing(57) T4-5 Writing(58) T4-5 Writing(59) T4-5 Writing(60) T4-5 Writing(Advanced)(9) T4-5 【初修外国語科目】 ドイツ語 I マスター(7) T1 ドイツ語 I マスター(8) T1 ドイツ語 II マスター(7) T2 ドイツ語 II マスター(8) T2 ドイツ語 III マスター(7) T4 ドイツ語 IV マスター(7) T5 フランス語 I マスター(5) T1 フランス語 II マスター(5) T2 フランス語 III マスター(5) T4 フランス語 III マスター(6) T4 フランス語 IV マスター(5) T5 フランス語 IV マスター(6) T5 中国語 I マスター(11) T1 中国語 I マスター(12) T1 中国語 II マスター(11) T2 中国語 II マスター(12) T2 中国語 III マスター(8) T4 中国語 III マスター(9) T4 中国語 IV マスター(8) T5 中国語 IV マスター(9) T5 【教養・データサイエンス科目】 情報リテラシー(15) T1-2 1S生 情報リテラシー(18) T1-2 1Tデ 情報リテラシー(17) T1-2 1T建
【共通専門基礎科目】 線形代数A(1) T4-5 E 電磁気学基礎1(1) T4-5 1T共 電磁気学基礎2(3) T1-2 2S数物	【共通専門基礎科目】 微分方程式(1) T1-2 2T機 線形代数A(2) T4-5 H園応食 線形代数B1(11) T1-2 S物 力学基礎2(1) T4-5 1S数物	【共通専門基礎科目】 統計学A(1) T1-2 理系 電磁気学基礎演習1(1) T4-5(隔週) 1S物 電磁気学基礎2(1) T1-2 2T医 量子力学基礎(1) T4-5 2T情 電磁気学基礎2(2) T1-2 2T物 力学入門(2) T4-5 H緑 地球科学入門A T1-2 地球科学入門B T4-5 生物学基礎実験B T1-2 1S生	【共通専門基礎科目】 微積分学A(2) T1-2 H園応食E 量子力学基礎(2) T4-5 2S物 電磁気学基礎演習2(1) T1-2(隔週) 2T物 生物学基礎実験B T1-2 1S生	【共通専門基礎科目】 力学基礎演習2(2) T4-5(隔週) 電磁気学基礎演習1(3) T4-5(隔週) 力学基礎演習2(1) T4-5(隔週) 電磁気学基礎演習1(2) T4-5(隔週) 2S物 量子力学基礎(3) T4-5 2T機医物 量子力学基礎(4) T4-5 2T共

2023年度 学部学科指定クラスブロック時間割

(火曜日)

1限	2限	3限	4限	5限
<p>【英語科目】 Writing(17) T1-2 Writing(18) T1-2 Writing(19) T1-2 Writing(20) T1-2 Writing(21) T1-2 Writing(22) T1-2 Writing(Advanced)(3) T1-2 Interaction(43) T4-5 Interaction(44) T4-5 Interaction(45) T4-5 Interaction(46) T4-5 Interaction(Advanced)(9) T4-5 CALL(9) T4-5 English for Specific Fields(8) T1-2 English for Specific Fields(9) T1-2 English for Specific Fields(10) T1-2 English for Specific Fields(11) T1-2 English for Specific Fields(12) T1-2 English for Specific Fields(13) T1-2 English for Specific Fields(14) T1-2 Critical Thinking in English(38) T4-5 Critical Thinking in English(39) T4-5 Critical Thinking in English(40) T4-5 Critical Thinking in English(41) T4-5 Critical Thinking in English(42) T4-5 Critical Thinking in English(43) T4-5 Critical Thinking in English(44) T4-5</p> <p>【国際科目】 国際科目(基礎) T1</p> <p>【教養コア科目】 生命コア(生命・心理・発達) T2</p>	<p>【英語科目】 Interaction(18) T1-2 Interaction(19) T1-2 Interaction(20) T1-2 Interaction(21) T1-2 Interaction(22) T1-2 Interaction(23) T1-2 Interaction(24) T1-2 Interaction(Advanced)(4) T1-2 CALL(4) T1-2 Writing(46) T4-5 Writing(47) T4-5 Writing(48) T4-5 Writing(49) T4-5 Writing(50) T4-5 Writing(51) T4-5 Writing(52) T4-5 Writing(53) T4-5 Writing(54) T4-5 Writing(Advanced)(8) T4-5 Discussion(1) T1-2 Discussion(2) T1-2 Discussion(3) T1-2 Discussion(4) T1-2 Discussion(5) T1-2 Discussion(6) T1-2 Discussion(7) T1-2 Discussion(Advanced)(1) T1-2 Presentation(55) T4-5 Presentation(56) T4-5 Presentation(57) T4-5 Presentation(58) T4-5 Presentation(59) T4-5 Presentation(Advanced)(12) T4-5 CALL(12) T4-5</p> <p>【国際科目】 国際科目(基礎) T1 国際科目(基礎) T2</p> <p>【教養コア科目】 生命コア(生命・心理・発達) T1 生命コア(生命・心理・発達) T2 文化コア(文化・芸術・歴史) T4 環境コア(環境・生活・科学) T5</p> <p>【数理・データサイエンス科目】 情報リテラシー(4) T1-2</p>	<p>【英語科目】 Discussion(8) T1-2 Discussion(9) T1-2 Discussion(10) T1-2 Discussion(11) T1-2 Discussion(12) T1-2 Discussion(13) T1-2 Discussion(14) T1-2 Discussion(15) T1-2 Discussion(16) T1-2 Discussion(Advanced)(2) T1-2 Interaction(47) T4-5 Interaction(48) T4-5 Interaction(49) T4-5 Interaction(50) T4-5 Interaction(51) T4-5 Interaction(52) T4-5 Interaction(Advanced)(10) T4-5 CALL(10) T4-5 Critical Thinking in English(45) T4-5 Critical Thinking in English(46) T4-5</p> <p>【初修外国語科目】 ドイツ語 I マスター(9) T1 ドイツ語 II マスター(9) T2 ドイツ語 III マスター(8) T4 ドイツ語 IV マスター(8) T5 中国語 I マスター(13) T1 中国語 II マスター(13) T2 中国語 III マスター(10) T4 中国語 IV マスター(10) T5</p> <p>【数理・データサイエンス科目】 情報リテラシー(22) T1-2 情報リテラシー(21) T1-2</p>	<p>【英語科目】 English for Specific Fields(15) T1-2 English for Specific Fields(16) T1-2 English for Specific Fields(17) T1-2 English for Specific Fields(18) T1-2 English for Specific Fields(19) T1-2 English for Specific Fields(20) T1-2 Critical Thinking in English(47) T4-5 Critical Thinking in English(48) T4-5 Critical Thinking in English(49) T4-5 Critical Thinking in English(50) T4-5 Critical Thinking in English(51) T4-5 Critical Thinking in English(52) T4-5 Critical Thinking in English(53) T4-5 Critical Thinking in English(54) T4-5</p> <p>【初修外国語科目】 ドイツ語 I マスター(12) T1 ドイツ語 II マスター(12) T2 ドイツ語 III マスター(11) T4 ドイツ語 IV マスター(11) T5 ドイツ語 I マスター(10) T1 ドイツ語 I マスター(11) T1 ドイツ語 II マスター(10) T2 ドイツ語 II マスター(11) T2 ドイツ語 III マスター(9) T4 ドイツ語 III マスター(10) T4 ドイツ語 IV マスター(9) T5 ドイツ語 IV マスター(10) T5 フランス語 I マスター(7) T1 フランス語 II マスター(7) T2 フランス語 III マスター(7) T4 フランス語 IV マスター(7) T5 中国語 I マスター(14) T1 中国語 II マスター(14) T2 中国語 III マスター(11) T4 中国語 IV マスター(11) T5 中国語 I マスター(15) T1 中国語 I マスター(16) T1 中国語 II マスター(15) T2 中国語 II マスター(16) T2 中国語 III マスター(12) T4 中国語 III マスター(13) T4 中国語 IV マスター(12) T5 中国語 IV マスター(13) T5</p> <p>【地域科目】 地域科目(基礎) T2</p> <p>【教養コア科目】 論理コア(論理・哲学・社会) T1</p> <p>【数理・データサイエンス科目】 情報リテラシー(23) T1-2 情報リテラシー(24) T1-2</p>	<p>【共通専門基礎科目】 力学基礎1(1) T1-2 電磁気学基礎1(3) T4-5 物理学入門(3)(専門基) T4-5 生命科学入門 T4-5 物理学入門(1)(専門基) T1-2</p> <p>【共通専門基礎科目】 複素解析(1) T1-2 熱・統計力学基礎(1) T4-5 基礎化学 T4-5</p> <p>【共通専門基礎科目】 微積分学演習B1(2) T1-2 線形代数学演習B1(2) T1-2 微積分学演習B2(2) T4-5 線形代数学演習B2(2) T4-5 微積分学B1(8) T1-2 微積分学B2(8) T4-5 線形代数学演習B1(1) T1-2 線形代数学演習B1(1) T1-2 微積分学演習B2(1) T4-5 線形代数学演習B2(1) T4-5 微積分学演習B1(9) T1-2 線形代数学演習B1(9) T1-2 微積分学演習B2(9) T4-5 線形代数学演習B2(9) T4-5 複素解析(2) T1-2 微積分学B1(12) T1-2 微積分学B2(12) T4-5 物理学基礎実験 I (6)(後1) T4-5 物理学基礎実験 II (2)(後3) T4-5 物理学基礎実験 I (1)(前1) T1-2 物理学基礎実験 I (9)(後2) T4-5 物理学基礎実験 I (7)(後1) T4-5 物理学基礎実験 I (4)(前2) T1-2 物理学基礎実験 I (11)(後3) T4-5 物理学基礎実験 I (7)(後1) T4-5 物理学基礎実験 I (4)(前2) T1-2 物理学基礎実験 I (11)(後3) T4-5 物理学基礎実験 A(後1)(専門基) T4-5 生物学基礎実験 A(後1)(専門基) T4-5 化学基礎実験(7)(後1) T4-5 化学基礎実験(6)(後3) T4-5 化学基礎実験(1)(前1) T1-2 生物学基礎実験 C(1) T4 化学基礎実験(5)(後2)(専門基) T4-5 地学基礎実験 B(3)(後3) T4-5</p> <p>【共通専門基礎科目】 複素解析(3) T1-2 力学基礎演習 A(3) T4-5 統計学 A(4) T4-5 物理学基礎実験 I (6)(後1) T4-5 物理学基礎実験 II (2)(後3) T4-5 物理学基礎実験 I (1)(前1) T1-2 物理学基礎実験 I (9)(後2) T4-5 物理学基礎実験 I (7)(後1) T4-5 物理学基礎実験 I (4)(前2) T1-2 物理学基礎実験 I (11)(後3) T4-5 化学基礎 T1-2 生物学基礎実験 A(後1)(専門基) T4-5 化学基礎実験(7)(後1) T4-5 化学基礎実験(6)(後3) T4-5 化学基礎実験(1)(前1) T1-2 生物学基礎実験 C(1) T4 化学基礎実験(5)(後2)(専門基) T4-5 地学基礎実験 B(3)(後3) T4-5</p> <p>【共通専門基礎科目】 微分方程式(2) T1-2 力学基礎演習 I (5) T1-2 物理学基礎実験 I (6)(後1) T4-5 物理学基礎実験 II (2)(後3) T4-5 物理学基礎実験 I (1)(前1) T1-2 物理学基礎実験 I (9)(後2) T4-5 物理学基礎実験 I (7)(後1) T4-5 物理学基礎実験 I (4)(前2) T1-2 物理学基礎実験 I (11)(後3) T4-5 化学基礎 T1-2 生物学基礎実験 A(後1)(専門基) T4-5 化学基礎実験(7)(後1) T4-5 化学基礎実験(6)(後3) T4-5 化学基礎実験(1)(前1) T1-2 生物学基礎実験 C(1) T4 化学基礎実験(5)(後2)(専門基) T4-5 地学基礎実験 B(3)(後3) T4-5</p> <p>【共通専門基礎科目】 微分方程式(2) T1-2 力学基礎演習 I (5) T1-2 物理学基礎実験 I (6)(後1) T4-5 物理学基礎実験 II (2)(後3) T4-5 物理学基礎実験 I (1)(前1) T1-2 物理学基礎実験 I (9)(後2) T4-5 物理学基礎実験 I (7)(後1) T4-5 物理学基礎実験 I (4)(前2) T1-2 物理学基礎実験 I (11)(後3) T4-5 化学基礎 T1-2 生物学基礎実験 A(後1)(専門基) T4-5 化学基礎実験(7)(後1) T4-5 化学基礎実験(6)(後3) T4-5 化学基礎実験(1)(前1) T1-2 生物学基礎実験 C(1) T4 化学基礎実験(5)(後2)(専門基) T4-5 地学基礎実験 B(3)(後3) T4-5</p>

1限			2限			3限			4限			5限								
【英語科目】 English for Specific Fields(21) T1-2 English for Specific Fields(22) T1-2 English for Specific Fields(23) T1-2 English for Specific Fields(24) T1-2 English for Specific Fields(25) T1-2 English for Specific Fields(26) T1-2 Critical Thinking in English(55) T4-5 Critical Thinking in English(56) T4-5 Critical Thinking in English(57) T4-5 Critical Thinking in English(58) T4-5 Critical Thinking in English(59) T4-5 Critical Thinking in English(60) T4-5 English for Specific Fields(27) T1-2 English for Specific Fields(28) T1-2 English for Specific Fields(29) T1-2			【英語科目】 Interaction(31) T1-2 Interaction(32) T1-2 Interaction(33) T1-2 Interaction(34) T1-2 Interaction(35) T1-2 Interaction(36) T1-2 Interaction(37) T1-2 Interaction/Advanced(6) T1-2 CALL(6) T1-2 Writing(37) T4-5 Writing(38) T4-5 Writing(39) T4-5 Writing(40) T4-5 Writing(41) T4-5 Writing(42) T4-5 Writing(43) T4-5 Writing(44) T4-5 Writing(45) T4-5 Writing/Advanced(7) T4-5			【英語科目】 Presentation(25) T1-2 Presentation(26) T1-2 Presentation(27) T1-2 Presentation(28) T1-2 Presentation(29) T1-2 Presentation(30) T1-2 Presentation/Advanced(5) T1-2 CALL(5) T1-2 Discussion(68) T4-5 Discussion(69) T4-5 Discussion(70) T4-5 Discussion(71) T4-5 Discussion(72) T4-5 Discussion(73) T4-5 Discussion(74) T4-5 Discussion(75) T4-5 Discussion/Advanced(11) T4-5 Critical Thinking in English(14) T1-2 Critical Thinking in English(15) T1-2 English for Specific Fields(81) T4-5 English for Specific Fields(82) T4-5 English for Specific Fields(83) T1-2 English for Specific Fields(84) T1-2 English for Specific Fields(85) T1-2 English for Specific Fields(86) T4-5 English for Specific Fields(87) T4-5 English for Specific Fields(88) T4-5 English for Specific Fields(89) T4-5 Critical Thinking in English(22) T1-2 Critical Thinking in English(23) T1-2 English for Specific Fields(70) T4-5 English for Specific Fields(71) T4-5			【英語科目】 Writing(8) T1-2 Writing(9) T1-2 Writing(10) T1-2 Writing(11) T1-2 Writing(12) T1-2 Writing(13) T1-2 Writing(14) T1-2 Writing(15) T1-2 Writing(16) T1-2 Writing/Advanced(2) T1-2 Presentation(47) T4-5 Presentation(48) T4-5 Presentation(49) T4-5 Presentation(50) T4-5 Presentation(51) T4-5 Presentation(52) T4-5 Presentation/Advanced(10) T4-5 CALL(10) T4-5 Critical Thinking in English(16) T1-2 Critical Thinking in English(17) T1-2 Critical Thinking in English(18) T1-2 Critical Thinking in English(19) T1-2 Critical Thinking in English(20) T1-2 Critical Thinking in English(21) T1-2 English for Specific Fields(63) T4-5 English for Specific Fields(64) T4-5 English for Specific Fields(65) T4-5 English for Specific Fields(66) T4-5 English for Specific Fields(67) T4-5 English for Specific Fields(68) T4-5 English for Specific Fields(69) T4-5 Critical Thinking in English(22) T1-2 Critical Thinking in English(23) T1-2 English for Specific Fields(70) T4-5 English for Specific Fields(71) T4-5			【英語科目】 Critical Thinking in English(28) T1-2 Critical Thinking in English(29) T1-2 English for Specific Fields(77) T4-5 English for Specific Fields(78) T4-5 Critical Thinking in English(24) T1-2 Critical Thinking in English(25) T1-2 Critical Thinking in English(26) T1-2 Critical Thinking in English(27) T1-2 English for Specific Fields(72) T4-5 English for Specific Fields(73) T4-5 English for Specific Fields(74) T4-5 English for Specific Fields(75) T4-5 English for Specific Fields(76) T4-5 English for Specific Fields(35) T1-2 English for Specific Fields(36) T1-2 English for Specific Fields(37) T1-2 English for Specific Fields(38) T1-2 English for Specific Fields(39) T1-2 Critical Thinking in English(68) T4-5 Critical Thinking in English(67) T4-5 Critical Thinking in English(68) T4-5 Critical Thinking in English(69) T4-5 Critical Thinking in English(70) T4-5			2H応食(松戸開講) 2S物生地 2T都予医 2E専英特効 2H緑(松戸開講) T機医電物情 1E小(国社) 教専英特効 1E小(数理) 心も中養 2H国(松戸開講) 2T電情 1E.H緑 T機医電物情 1E.H生.T建都予共.M					
【初修外国語科目】 ドイツ語Ⅰマスター(12) T1 ドイツ語Ⅱマスター(12) T2 ドイツ語Ⅲマスター(11) T4 ドイツ語Ⅳマスター(11) T5 中国語Ⅰマスター(14) T1 中国語Ⅱマスター(14) T2 中国語Ⅲマスター(11) T4 中国語Ⅳマスター(11) T5			【初修外国語科目】 ドイツ語Ⅰマスター(5) T1 ドイツ語Ⅱマスター(6) T1 ドイツ語Ⅲマスター(5) T2 ドイツ語Ⅳマスター(6) T2 ドイツ語Ⅴマスター(5) T4 ドイツ語Ⅵマスター(6) T4 ドイツ語Ⅶマスター(5) T5 ドイツ語Ⅷマスター(6) T5 フランス語Ⅰマスター(3) T1 フランス語Ⅱマスター(4) T1 フランス語Ⅲマスター(3) T2 フランス語Ⅳマスター(4) T2 フランス語Ⅴマスター(3) T4 フランス語Ⅵマスター(4) T4 フランス語Ⅶマスター(3) T5 フランス語Ⅷマスター(4) T5 中国語Ⅰマスター(8) T1 中国語Ⅱマスター(9) T1 中国語Ⅲマスター(10) T1 中国語Ⅳマスター(8) T2 中国語Ⅴマスター(9) T2 中国語Ⅵマスター(10) T2 中国語Ⅶマスター(5) T4 中国語Ⅷマスター(6) T4 中国語Ⅷマスター(7) T4 中国語Ⅷマスター(5) T5 中国語Ⅷマスター(6) T5 中国語Ⅷマスター(7) T5			【初修外国語科目】 ドイツ語Ⅰマスター(9) T1 ドイツ語Ⅱマスター(9) T2 ドイツ語Ⅲマスター(8) T4 ドイツ語Ⅳマスター(8) T5 中国語Ⅰマスター(13) T1 中国語Ⅱマスター(13) T2 中国語Ⅲマスター(10) T4 中国語Ⅳマスター(10) T5			【初修外国語科目】 ドイツ語Ⅰマスター(3) T1 ドイツ語Ⅱマスター(4) T1 ドイツ語Ⅲマスター(3) T2 ドイツ語Ⅳマスター(4) T2 ドイツ語Ⅴマスター(3) T4 ドイツ語Ⅵマスター(4) T4 ドイツ語Ⅶマスター(3) T5 ドイツ語Ⅷマスター(4) T5 フランス語Ⅰマスター(2) T1 フランス語Ⅱマスター(2) T2 フランス語Ⅲマスター(2) T4 フランス語Ⅳマスター(2) T5 中国語Ⅰマスター(4) T1 中国語Ⅱマスター(5) T1 中国語Ⅲマスター(6) T1 中国語Ⅳマスター(7) T1 中国語Ⅴマスター(4) T2 中国語Ⅵマスター(5) T2 中国語Ⅶマスター(6) T2 中国語Ⅷマスター(3) T4 中国語Ⅷマスター(4) T4 中国語Ⅷマスター(3) T5 中国語Ⅷマスター(4) T5			【初修外国語科目】 ドイツ語Ⅰマスター(1) T1 ドイツ語Ⅱマスター(2) T1 ドイツ語Ⅲマスター(1) T2 ドイツ語Ⅳマスター(2) T2 ドイツ語Ⅴマスター(1) T4 ドイツ語Ⅵマスター(2) T4 ドイツ語Ⅶマスター(1) T5 ドイツ語Ⅷマスター(2) T5 フランス語Ⅰマスター(1) T1 フランス語Ⅱマスター(1) T2 フランス語Ⅲマスター(1) T4 フランス語Ⅳマスター(1) T5 中国語Ⅰマスター(1) T1 中国語Ⅱマスター(2) T1 中国語Ⅲマスター(3) T1 中国語Ⅳマスター(1) T2 中国語Ⅴマスター(2) T2 中国語Ⅵマスター(3) T2 中国語Ⅶマスター(1) T4 中国語Ⅷマスター(2) T4 中国語Ⅷマスター(1) T5 中国語Ⅷマスター(2) T5			【教養コア科目】 論理コア(論理・哲学・社会) T2 1BT機物 論理コア(論理・哲学・社会) T1 1T建都予医電情N			【教養コア科目】 文化コア(文化・芸術・歴史) T4 1BT機物 環境コア(環境・生活・科学) T5 1E小(国社) 専英特効 環境コア(環境・生活・科学) T4 1E小(数理) 心も中養 文化コア(文化・芸術・歴史) T5		
【地域科目】 地域科目(基礎) T1 1BT機物 地域科目(基礎) T2 1T建都予医電情N			【地域科目】 地域科目(基礎) T1 1BT機物 地域科目(基礎) T2 1T建都予医電情N			【地域科目】 地域科目(基礎) T1 1BT機物 地域科目(基礎) T2 1T建都予医電情N			【地域科目】 地域科目(基礎) T1 1LHP 地域科目(基礎) T2 1E小(数理) 心も中養1共M			【地域科目】 地域科目(基礎) T1 1LHP 地域科目(基礎) T2 1E小(数理) 心も中養1共M			【地域科目】 地域科目(基礎) T1 1LHP 地域科目(基礎) T2 1E小(数理) 心も中養1共M					
【共通専門基礎科目】 力学基礎演習2(7) T4-5 1S物 電磁気学基礎1(2) T4-5 1T医 熱・統計力学基礎演習(3) T4-5 1T共.2T都予 力学基礎2(6) T4-5 1T建都予 電磁気学基礎1(5) T4-5 1T情 電磁気学基礎1(4) T4-5 1T電 熱・統計力学基礎演習(2) T4-5 2T医物 量子力学基礎演習(2) T4-5 2T機医物 地学概論A T1-2 1E中(理科). 地学概論B T4-5 1STH(教職用)			【共通専門基礎科目】 微積分学演習B1(10) T1-2 1S数 線形代数学演習B1(10) T1-2 1Tデ 微積分学演習B2(10) T4-5 1T医 線形代数学演習B2(10) T1-2 1T機 線形代数学演習B1(2) T1-2 1T建 線形代数学演習B2(2) T4-5 1T情 微積分学演習B1(5) T1-2 1T電 線形代数学演習B1(5) T1-2 1T都 線形代数学演習B2(5) T4-5 1T物 微積分学演習B1(3) T1-2 1T物 線形代数学演習B1(3) T1-2 1T物 微積分学演習B2(3) T4-5 1T物 線形代数学演習B2(3) T4-5 1T物 線形代数学B1(1) T1-2 1T物 線形代数学B2(1) T4-5 1T物 微積分学演習B1(7) T1-2 1T物 線形代数学演習B1(7) T1-2 1T物 微積分学演習B2(7) T4-5 1T物 線形代数学演習B2(7) T4-5 1T物 微積分学演習B1(6) T1-2 1T物 線形代数学演習B1(6) T1-2 1T物 微積分学演習B2(6) T4-5 1T物 線形代数学演習B2(6) T4-5 1T物 線形代数学B1(9) T1-2 1T物 線形代数学B2(9) T4-5 1T物 微積分学演習B1(4) T1-2 1T物 線形代数学演習B1(4) T1-2 1T物 微積分学演習B2(4) T4-5 1T物 線形代数学演習B2(4) T4-5 1T物 統計学B1(4) T1-2 1T物 統計学B2(4) T4-5 1T物 偏微分方程式(2) T4-5 1T物 線形代数学B2(11) T4-5 1T物 力学基礎1(6) T1-2 1T共 力学基礎2(7) T4-5 1T共 熱・統計力学基礎(3) T4-5 2T医物 電磁気学入門 T4-5 S化地 統計学A(2) T1-2 統計学A(3) T1-2			【共通専門基礎科目】 微積分学B1(5) T1-2 1T医 微積分学B2(5) T4-5 力学基礎演習1(6) T1-2 1T共 医系生物学 T1-2 M			【共通専門基礎科目】 力学入門(1) T1-2 S化地			【共通専門基礎科目】 地学基礎実験A T1-2 1S地								

1限	2限	3限	4限	5限			
<p>【英語科目】</p> <p>Discussion(27) T1-2 Discussion(28) T1-2 Discussion(29) T1-2 Discussion(30) T1-2 Discussion(31) T1-2 Discussion(Advanced)(5) T1-2 Presentation(53) T4-5 Presentation(54) T4-5 Presentation(Advanced)(11) T4-5 CALL(11) T4-5 Critical Thinking in English(74) T4-5 Critical Thinking in English(75) T4-5 Critical Thinking in English(76) T4-5 English for Specific Fields(40) T1-2 English for Specific Fields(41) T1-2 English for Specific Fields(42) T1-2 English for Specific Fields(43) T1-2 Critical Thinking in English(71) T4-5 Critical Thinking in English(72) T4-5 Critical Thinking in English(73) T4-5</p> <p>【初修外国語科目】</p> <p>ドイツ語 I マスター(7) T1 ドイツ語 I マスター(8) T1 ドイツ語 II マスター(7) T2 ドイツ語 II マスター(8) T2 ドイツ語 III マスター(7) T4 ドイツ語 IV マスター(7) T5 フランス語 I マスター(5) T1 フランス語 I マスター(6) T1 フランス語 II マスター(5) T2 フランス語 II マスター(6) T2 フランス語 III マスター(5) T4 フランス語 III マスター(6) T4 フランス語 IV マスター(5) T5 フランス語 IV マスター(6) T5 中国語 I マスター(11) T1 中国語 I マスター(12) T1 中国語 II マスター(11) T2 中国語 II マスター(12) T2 中国語 III マスター(8) T4 中国語 III マスター(9) T4 中国語 IV マスター(8) T5 中国語 IV マスター(9) T5</p> <p>【教養コア科目】</p> <p>論理コア(論理・哲学・社会) T4 論理コア(論理・哲学・社会) T5</p> <p>【数理・データサイエンス科目】</p> <p>情報リテラシー(7) T1-2 情報リテラシー(8) T1-2</p>	<p>【英語科目】</p> <p>Writing(1) T1-2 Writing(2) T1-2 Writing(3) T1-2 Writing(4) T1-2 Writing(5) T1-2 Writing(6) T1-2 Writing(7) T1-2 Writing(Advanced)(1) T1-2 Interaction(55) T4-5 Interaction(56) T4-5 Interaction(57) T4-5 Interaction(58) T4-5 Interaction(59) T4-5 Interaction(Advanced)(12) T4-5 CALL(12) T4-5 Presentation(6) T1-2 Presentation(7) T1-2 Presentation(8) T1-2 Presentation(9) T1-2 Presentation(10) T1-2 Presentation(11) T1-2 Presentation(12) T1-2 Presentation(13) T1-2 Presentation(Advanced)(2) T1-2 CALL(2) T1-2 Writing(76) T4-5 Writing(77) T4-5 Writing(78) T4-5 Writing(79) T4-5 Writing(80) T4-5 Writing(81) T4-5 Writing(82) T4-5 Writing(83) T4-5 Writing(84) T4-5 Writing(85) T4-5 Writing(86) T4-5 Writing(Advanced)(12) T4-5</p> <p>【初修外国語科目】</p> <p>ドイツ語 I マスター(10) T1 ドイツ語 I マスター(11) T1 ドイツ語 II マスター(10) T2 ドイツ語 II マスター(11) T2 ドイツ語 III マスター(9) T4 ドイツ語 III マスター(10) T4 ドイツ語 IV マスター(9) T5 ドイツ語 IV マスター(10) T5 フランス語 I マスター(7) T1 フランス語 II マスター(7) T2 フランス語 III マスター(7) T4 フランス語 IV マスター(7) T5 中国語 I マスター(15) T1 中国語 I マスター(16) T1 中国語 II マスター(15) T2 中国語 II マスター(16) T2 中国語 III マスター(12) T4 中国語 III マスター(13) T4 中国語 IV マスター(12) T5 中国語 IV マスター(13) T5</p> <p>【数理・データサイエンス科目】</p> <p>情報リテラシー(9) T1-2 1E専 情報リテラシー(10) T1-2 1E小(心も社) 中国語以外</p>	<p>【英語科目】</p> <p>Presentation(18) T1-2 Presentation(19) T1-2 Presentation(20) T1-2 Presentation(21) T1-2 Presentation(22) T1-2 Presentation(23) T1-2 Presentation(24) T1-2 Presentation(Advanced)(4) T1-2 CALL(4) T1-2 Discussion(46) T4-5 Discussion(47) T4-5 Discussion(48) T4-5 Discussion(49) T4-5 Discussion(50) T4-5 Discussion(51) T4-5 Discussion(52) T4-5 Discussion(53) T4-5 Discussion(54) T4-5 Discussion(Advanced)(8) T4-5 Critical Thinking in English(77) T1-2 Critical Thinking in English(78) T1-2 Critical Thinking in English(79) T1-2 Critical Thinking in English(80) T1-2</p> <p>【数理・データサイエンス科目】</p> <p>情報リテラシー(25) T1-2 1H園 情報リテラシー(26) T1-2 1H応 西千葉開講 情報リテラシー(27) T1-2 1H緑 情報リテラシー(28) T1-2 1H食 情報リテラシー(31) T1-2 1N</p>	<p>【英語科目】</p> <p>Discussion(32) T1-2 Discussion(33) T1-2 Discussion(34) T1-2 Discussion(35) T1-2 Discussion(36) T1-2 Discussion(Advanced)(6) T1-2 Presentation(38) T4-5 Presentation(39) T4-5 Presentation(40) T4-5 Presentation(Advanced)(7) T4-5 CALL(7) T4-5 Critical Thinking in English(30) T1-2 Critical Thinking in English(31) T1-2 Critical Thinking in English(32) T1-2 Critical Thinking in English(33) T1-2 Critical Thinking in English(34) T1-2 English for Specific Fields(79) T4-5 English for Specific Fields(80) T4-5 English for Specific Fields(81) T4-5 English for Specific Fields(82) T4-5 English for Specific Fields(83) T4-5</p> <p>【数理・データサイエンス科目】</p> <p>情報リテラシー(11) T1-2 1E小(国教) 中国語漢 情報リテラシー(1) T1-2 12</p>	<p>【共通専門基礎科目】</p> <p>電磁気学基礎1(6) T4-5 1T機 力学基礎1(8) T1-2 1T建都デ 電磁気学基礎1(8) T4-5 電磁気学基礎1(7) T4-5 1T物</p>	<p>【共通専門基礎科目】</p> <p>微積分学B1(2) T1-2 1Tデ 微積分学B2(2) T4-5 微積分学B1(1) T1-2 1T建 微積分学B2(1) T4-5 1T都 微積分学B1(9) T1-2 1T都 微積分学B2(9) T4-5 微積分学A(3) T1-2 ES地 線形代数学B1(12) T1-2 S化 線形代数学B2(12) T4-5 線形代数学A(4) T4-5 S地E 微積分学B1(11) T1-2 S物 微積分学B2(11) T4-5 化学(1)(専門基) T4-5 E</p>	<p>【共通専門基礎科目】</p> <p>微積分学B1(10) T1-2 1S数 微積分学B2(10) T4-5 微積分学B1(3) T1-2 1T機 微積分学B2(3) T4-5 微積分学B1(7) T1-2 1T情 微積分学B2(7) T4-5 微積分学B1(6) T1-2 1T電 微積分学B2(6) T4-5 微積分学B1(4) T1-2 1T物 微積分学B2(4) T4-5 物理学基礎実験1(8)(後1) T4-5(後1) 1T医 物理学基礎実験1(7) T1-2(開講) 1T建都デ 物理学基礎実験1(10)(後3) T4-5(後3) 1T建都デ共 素粒子原子核基礎実験(前1-2) T1-2(前1-2) 2S物 放射線基礎実験1(前1)(専門基) T1-2(前1) S物以外 放射線基礎実験1(前2)(専門基) T1-2(前2) S物以外 放射線基礎実験1(前3)(専門基) T1-2(前3) S物以外 化学基礎実験4(後2) T4-5(後2) 1T建都デ共 化学基礎実験3(後1) T4-5(後1) 1T建都デ共 化学基礎実験1(1) T1 2H(松戸開講) 化学基礎実験2 T2 生物学基礎実験D(1) T2 生物学基礎実験D(2) T4 生物学基礎実験C(2) T5 化学(2)(専門基) T1-2</p>	<p>【共通専門基礎科目】</p> <p>微積分学A(4) T1-2 EH緑 線形代数学A(5) T4-5 H緑BE 物理学基礎実験1(8)(後1) T4-5(後1) 1T医 物理学基礎実験1(10)(後3) T4-5(後3) 1T建都デ共 物理学基礎実験1(10)(後3) T4-5(後3) 1T建都デ共 素粒子原子核基礎実験(前1-2) T1-2(前1-2) 2S物 放射線基礎実験1(前1)(専門基) T1-2(前1) S物以外 放射線基礎実験2(前2)(専門基) T1-2(前2) S物以外 放射線基礎実験3(後2) T4-5(後2) 1S地 地球科学基礎化学 T1-2 1S地 化学基礎実験(4)(後2) T4-5(後2) 1T建都デ共 化学基礎実験(4)(後2) T4-5(後2) 1T建都デ共 化学基礎実験(3)(後1) T4-5(後1) 1T建都デ共 化学基礎実験1(1) T1 化学基礎実験2 T2 生物学基礎実験D(1) T2 生物学基礎実験D(2) T4 生物学基礎実験C(2) T5</p> <p>【共通専門基礎科目】</p> <p>微分方程式(6) T1-2 2T情 物理学基礎実験1(8)(後1) T4-5(後1) 1T医 物理学基礎実験1(10)(後3) T4-5(後3) 1T建都デ共 素粒子原子核基礎実験(前1-2) T1-2(前1-2) 2S物 放射線基礎実験1(前1)(専門基) T1-2(前1) S物以外 放射線基礎実験2(前2)(専門基) T1-2(前2) S物以外 放射線基礎実験3(後2) T4-5(後2) 1T建都デ共 化学基礎実験(3)(後1) T4-5(後1) 1T建都デ共 化学基礎実験1(1) T1 化学基礎実験2 T2 生物学基礎実験D(1) T2 生物学基礎実験D(2) T4 生物学基礎実験C(2) T5</p>

前 期 (T1-3)
「時間割」

月曜日 < T 1 ~ 3 (前) > 1・2限

前・月

時限	1 限 8:50~10:20							2 限 10:30~12:00								
区分	講義コード	授業科目名	チーム	対象学生	教員名	所属	講義室	ペア時限	講義コード	授業科目名	チーム	対象学生	教員名	所属	講義室	ペア時限
普通教育科目	【英語科目】							【英語科目】								
	G1111Z1001	Interaction(1)	T1-2	1T医電情	McShane(E)	未	G5-41		G1111Z7032	Writing(32)	T1-2	1T機物	ESTEVEZ(A)	未	G4-22	
	G1111Z1002	Interaction(2)	T1-2	1T医電情	MINNS(O)	未	G4-22		G1111Z7033	Writing(33)	T1-2	1T機物	本久(郁)	*	G4-32	
	G1111Z1003	Interaction(3)	T1-2	1T医電情	奥広(啓)	*	G4-23		G1111Z7034	Writing(34)	T1-2	1T機物	生田(裕)	*	G4-42	
	G1111Z1004	Interaction(4)	T1-2	1T医電情	伊藤(孝)	*	G5-52		G1111Z7035	Writing(35)	T1-2	1T機物	奥広(啓)	*	G4-23	
	G1111Z1005	Interaction(5)	T1-2	1T医電情	大山(中)	*	G4-21		G1111Z7036	Writing(36)	T1-2	1T機物	大山(中)	*	G4-21	
	G1111Z2001	Interaction(Advanced)(1)	T1-2	1T医電情	HARRINGTON(L)	未	G5-32		G1111Z8006	Writing(Advanced)(6)	T1-2	1T機物	青木(俊)	*	G4-31	
	G1111Z9001	CALL(1)	T1-2	1T医電情	土肥(充)	*	G6-103 (CALL)	水 4	G1111V2001	English for Specific Fields(1)	T1-2	2M(亥鼻開講)	CHEVASCO(D)	未	医 第2講義室	
	G1111V1001	Critical Thinking in English(1)	T1-2	2T物共	MAYNE(M)	*	G4-32		G1111V2002	English for Specific Fields(2)	T1-2	2M(亥鼻開講)	WATSON(R)	未	医 第3実習室	
	G1111V1002	Critical Thinking in English(2)	T1-2	2T物共	JENKS(D)	未	G5-21		【初修外国語科目】							
	G1111V1003	Critical Thinking in English(3)	T1-2	2T物共	古川(幸)	*	G5-22		G112311001	ドイツ語 I マスター(1)	T1	1E.S生,T建都デ共,M	内村(博)	社	G5-32	木 5
	G1111V1004	Critical Thinking in English(4)	T1-2	2T物共	OHR(R)	未	G6-102		G112311002	ドイツ語 I マスター(2)	T1	1E.S生,T建都デ共,M	石井(正)	*	G4-33	木 5
	G1111V1005	Critical Thinking in English(5)	T1-2	2T物共	WERNER(R)	未	G4-54		G112312001	ドイツ語 II マスター(1)	T2	1E.S生,T建都デ共,M	内村(博)	社	G5-32	木 5
	G1111V1006	Critical Thinking in English(6)	T1-2	2T物共	PROWSE(M)	未	G5-31		G112312002	ドイツ語 II マスター(2)	T2	1E.S生,T建都デ共,M	石井(正)	*	G4-33	木 5
	【初修外国語科目】							G113311001 フランス語 I マスター(1) T1 1E.S生,T建都デ共,M 高橋(信) 国 G5-42 木 5								
	G116112001	朝鮮語(韓国語) I 文化(1)	T1-2	人数制限40名まで	辛(大)	*	G4-44		G113312001	フランス語 II マスター(1)	T2	1E.S生,T建都デ共,M	高橋(信)	国	G5-42	木 5
	【国際科目(基礎)】—【詳細は、79ページ参照】							G113312002 フランス語 II マスター(2) T2 1E.S生,T建都デ共,M 高橋(信) 国 G5-42 木 5								
	G14N001001	グローバル・リサーチへの道	T1	1LHP	華岡(光)	園			G113311001	中国語 I マスター(1)	T1	1E.S生,T建都デ共,M	王(瑞)	*	G4-43	木 5
	G14N011001	世界の歴史と日本(1)	T1	1LHP	山田(賢)	人			G113311002	中国語 I マスター(2)	T1	1E.S生,T建都デ共,M	韓(越)	*	G4-53	木 5
	G14N221001	留学学(1)	T1	1LHP	崎山(直)	国			G113311003	中国語 I マスター(3)	T1	1E.S生,T建都デ共,M	WANG(W)	未	G5-51	木 5
	G14N231001	宗教とグローバル化(1)	T1	1LHP	TAO(B)	未			G115112001	中国語 I 文化(1)	T1-2	人数制限40名まで	王(瑞)	*	G4-41	
	G14C125001	文化の多様性を考える	T2	1BT機物	高橋(絵)	人			G11512001	中国語 II マスター(1)	T2	1E.S生,T建都デ共,M	凌(慶)	*	G4-43	木 5
	G14N191002	グローバル社会とスポーツ(2)	T2	1BT機物	大西(好)	未			G11512002	中国語 II マスター(2)	T2	1E.S生,T建都デ共,M	韓(越)	*	G4-53	木 5
	G14N201001	アメリカ政治入門(1)	T2	1BT機物	高光(佳)	未			G11512003	中国語 II マスター(3)	T2	1E.S生,T建都デ共,M	WANG(W)	未	G5-51	木 5
	G14N251001	ポストモダン社会の超多様性を考える	T2	1BT機物	村岡(英)	国			G116112002	朝鮮語(韓国語) I 文化(2)	T1-2	人数制限40名まで	辛(大)	*	G4-44	
	【スポーツ・健康科目】							【スポーツ・健康科目】								
	G135210001	ニュー・スポーツ(1)	T1-2		藤井(和)	*	第1体育館		G134130001	ダンス(1)	T1-2		寺山(由)	*	ダンス場	
G136320001	フィットネス(1)	T1-2		谷木(龍)	*	トレーニング室		G135210002	ニュー・スポーツ(2)	T1-2		藤井(和)	*	第1体育館		
【教養コア科目】—【詳細は、79ページ参照】							【教養展開科目】									
(生命コア(生命・心理・発達))							(生命コア関連)									
G14F061001	救急医学	T1	1BT機物	中田(孝)	医			G15B042005	心理学A1(5)	T1		大隅(尚)	人	G2		
G14F083001	がんの生物学と社会学	T1	1BT機物	瀧口(裕)	疾			G15B043005	心理学A2(5)	T2		大隅(尚)	人	G2		
G14F161001	感染症	T1	1BT機物	清水(健)	医			(キャリア)								
G14F351001	化学物質と生体応答(1)	T1	1BT機物	溝口(貴)	業			G15K491001	キャンパスライフとソーシャルラーニング	T1		下永田(修)	教	G5-20		
G14B041002	現代教育の諸問題(2)	T2	1LHP	大芦(治)	教			【共通専門基礎科目】								
G14B051002	心と自己の科学(2)	T2	1LHP	磯部(智)	人			【共通専門基礎科目】								
G14B271001	クスリとからだ	T2	1LHP	橋本(弘)	医			G171231011	(数学・統計学)	T1-2	S物	福室(康)	*	G4-24		
G14F351002	化学物質と生体応答(2)	T2	1LHP	溝口(貴)	業			G171530001	線形代数B1(11)	T1-2	2T機	佐々木(浩)	*	G3-11		
【教養展開科目】							【教養展開科目】									
(キャリア)							(数学・統計学)									
G15K114001	図書館制度・経営論	T1-2	2年次生以上	叶多(泰)	*	G5-10		【共通専門基礎科目】								
【共通専門基礎科目】							【共通専門基礎科目】									
(物理学)							(数学・統計学)									
G173461003	電磁気学基礎2(3)	T1-2	2S数物	山田(泰)	理	G4-24		【共通専門基礎科目】								
【共通専門基礎科目】							【共通専門基礎科目】									
【共通専門基礎科目】							【共通専門基礎科目】									
【共通専門基礎科目】							【共通専門基礎科目】									

月曜日 < T 1 ~ 3 (前) > 3・4限

3 限 12:50~14:20											4 限 14:30~16:00										
講義コード	授業科目名	チーム	対象学生	教員名	所属	講義室	ペア 時間	講義コード	授業科目名	チーム	対象学生	教員名	所属	講義室	ペア 時間						
【英語科目】																					
G1111Z1006	Interaction(6)	T1-2	1MPN	HARRINGTON(L)	未	G5-32		G1111Z3031	Presentation(31)	T1-2	1ZE小(算理心も)中養	PROWSE(M)	未	G4-52							
G1111Z1007	Interaction(7)	T1-2	1MPN	MAYNE(M)	*	G4-23		G1111Z3032	Presentation(32)	T1-2	1ZE小(算理心も)中養	Ford(R)	*	G5-21							
G1111Z1008	Interaction(8)	T1-2	1MPN	BOYD(D)	未	G4-41		G1111Z3033	Presentation(33)	T1-2	1ZE小(算理心も)中養	MINNS(O)	*	G4-22							
G1111Z1009	Interaction(9)	T1-2	1MPN	MINNS(O)	未	G4-22		G1111Z3034	Presentation(34)	T1-2	1ZE小(算理心も)中養	塩谷(雅)	*	G5-11							
G1111Z1010	Interaction(10)	T1-2	1MPN	青木(俊)	*	G4-31		G1111Z3035	Presentation(35)	T1-2	1ZE小(算理心も)中養	本久(郁)	*	G4-32							
G1111Z1011	Interaction(11)	T1-2	1MPN	大山(中)	*	G4-21		G1111Z3036	Presentation(36)	T1-2	1ZE小(算理心も)中養	GORDON(P)	*	G5-31							
G1111Z1012	Interaction(12)	T1-2	1MPN	OHR(R)	未	G6-102		G1111Z3037	Presentation(37)	T1-2	1ZE小(算理心も)中養	HARRINGTON(L)	未	G5-32							
G1111Z1013	Interaction(13)	T1-2	1MPN	WERNER(R)	未	G4-54		G1111Z4006	Presentation(Advanced)(6)	T1-2	1ZE小(算理心も)中養	BOYD(D)	未	G4-41							
G1111Z2002	Interaction(Advanced)(2)	T1-2	1MPN	McShane(E)	未	G5-41		G1111Z9006	CALL(6)	T1-2	1ZE小(算理心も)中養	高橋(秀)	未	G6-103 (CALL)	木 2						
G1111Z7023	Writing(23)	T1-2	1B(0001~0130)	塩谷(雅)	*	G5-11		G1111V2006	English for Specific Fields(6)	T1-2	2M(亥鼻開講)	WATSON(R)	未	医 第2講義室							
G1111Z7024	Writing(24)	T1-2	1B(0001~0130)	GORDON(P)	*	G5-31		G1111V2007	English for Specific Fields(7)	T1-2	2M(亥鼻開講)	JENKS(D)	未	医 第3実習室							
G1111Z7025	Writing(25)	T1-2	1B(0001~0130)	古川(幸)	*	G5-22		G111N05101	Study Abroad Preparation A(1)	T1-2		ESTEVEZ(A)	未	G4-23							
G1111Z7026	Writing(26)	T1-2	1B(0001~0130)	本久(郁)	*	G4-32		G111N14101	American Popular Culture and Social Issues	T1-2		WERNER(R)	未	G4-54							
G1111Z8004	Writing(Advanced)(4)	T1-2	1B(0001~0130)	PROWSE(M)	未	G4-52															
G1111Z9002	CALL(2)	T1-2	1MPN	高橋(秀)	未	G6-103 (CALL)	金 2														
G1111V2003	English for Specific Fields(3)	T1-2	2P(亥鼻開講)	CHEVASCO(D)	未	業 講義室11		【初修外国語科目】													
G1111V2004	English for Specific Fields(4)	T1-2	2P(亥鼻開講)	JENKS(D)	未	業 講義室14		G112311005	ドイツ語 I マスター(5)	T1	1E,B	正月(瑛)	*	G4-42	木 2						
G1111V2005	English for Specific Fields(5)	T1-2	2P(亥鼻開講)	WATSON(R)	未	業 講義室13		G112311006	ドイツ語 I マスター(6)	T1	1E,B	木村(裕)	*	G5-22	木 2						
【初修外国語科目】																					
G112311003	ドイツ語 I マスター(3)	T1	T機医電物情	堀(弥)	*	G4-42	木 4	G112312006	ドイツ語 II マスター(6)	T2	1E,B	木村(裕)	*	G5-22	木 2						
G112311004	ドイツ語 I マスター(4)	T1	T機医電物情	堀(弥)	*	G4-44	木 4	G113311003	フランス語 I マスター(3)	T1	1E,B	久保(み)	*	G5-41	木 2						
G112312003	ドイツ語 II マスター(3)	T2	T機医電物情	正月(瑛)	*	G4-42	木 4	G113311004	フランス語 I マスター(4)	T1	1E,B	LAVIGNASSE(O)	*	G4-33	木 2						
G112312004	ドイツ語 II マスター(4)	T2	T機医電物情	堀(弥)	*	G4-44	木 4	G113112001	フランス語 I 文化(1)	T1-2	人数制限40名まで	高橋(信)	未	G5-42	木 2						
G113311002	フランス語 I マスター(2)	T1	T機医電物情	高橋(信)	未	G5-42	木 4	G113312003	フランス語 II マスター(3)	T2	1E,B	久保(み)	*	G5-41	木 2						
G113312002	フランス語 II マスター(2)	T2	T機医電物情	高橋(信)	未	G5-42	木 4	G113312004	フランス語 II マスター(4)	T2	1E,B	LAVIGNASSE(O)	*	G4-33	木 2						
G115311004	中国語 I マスター(4)	T1	T機医電物情	凌(慶)	*	G4-43	木 4	G115311008	中国語 I マスター(8)	T1	1E,B	凌(慶)	*	G4-43	木 2						
G115311005	中国語 I マスター(5)	T1	T機医電物情	韓(越)	*	G4-53	木 4	G115311009	中国語 I マスター(9)	T1	1E,B	韓(越)	*	G4-53	木 2						
G115311006	中国語 I マスター(6)	T1	T機医電物情	WANG(W)	未	G5-51	木 4	G115311010	中国語 I マスター(10)	T1	1E,B	山村(敏)	*	G4-34	木 2						
G115311007	中国語 I マスター(7)	T1	T機医電物情	黄(麗)	*	G4-24	木 4	G115112002	中国語 I 文化(2)	T1-2	人数制限40名まで	黄(麗)	*	G4-24	木 2						
G115192001	中国語 V 展開(読解a)	T1-2		周(飛)	未	G1-202セ		G115312008	中国語 II マスター(8)	T2	1E,B	凌(慶)	*	G4-43	木 2						
G115312004	中国語 II マスター(4)	T2	T機医電物情	凌(慶)	*	G4-43	木 4	G115312009	中国語 II マスター(9)	T2	1E,B	韓(越)	*	G4-53	木 2						
G115312005	中国語 II マスター(5)	T2	T機医電物情	韓(越)	*	G4-53	木 4	G115312010	中国語 II マスター(10)	T2	1E,B	山村(敏)	*	G4-34	木 2						
G115312006	中国語 II マスター(6)	T2	T機医電物情	WANG(W)	未	G5-51	木 4	G117311001	スペイン語 I マスター(1)	T1	人数制限40名まで	三輪(イ)	*	G5-12	金 3						
G115312007	中国語 II マスター(7)	T2	T機医電物情	黄(麗)	*	G4-24	木 4	G117312001	スペイン語 II マスター(1)	T2	人数制限40名まで	三輪(イ)	*	G5-12	金 3						
G117112001	スペイン語 I 文化(1)	T1-2	人数制限40名まで	三輪(イ)	*	G5-12		G118112003	イタリア語 I 文化(3)	T1-2	人数制限40名まで	鈴木(マ)	*	G4-51							
G118112002	イタリア語 I 文化(2)	T1-2	人数制限40名まで	鈴木(マ)	*	G4-51		【国際科目(展開)】													
【国際科目(展開)】																					
G15N873001	日本人の国際倫理	T2		崎山(直)	未	G5-10		G15N847001	宗教と社会(JS)	T1	日本事情科目	GAITANIDIS(O)	未	G4-31	月 5						
【スポーツ・健康科目】																					
【スポーツ・健康科目】																					
G134130002	ダンス(2)	T1-2		寺山(由)	*	ダンス場		G134130004	ダンス(4)	T1-2		寺山(由)	*	ダンス場							
G135210003	ニュー・スポーツ(3)	T1-2		藤井(和)	*	第2体育館		G135210004	ニュー・スポーツ(4)	T1-2		藤井(和)	*	第2体育館							
G136120002	バドミントン(2)	T1-2		谷藤(千)	未	第1体育館		G136320003	フィットネス(3)	T1-2		上野(朋)	*	トレーニング室							
【地域科目(展開)】																					
【地域科目(展開)】																					
G15U071001	カフェをつくる I	T1-2		西田(直)	*	G1-201		G15U024001	伝統文化をつくるA	T1-2		兼岡(理)	人	G4-21							
【教養展開科目】																					
【教養展開科目】																					
【教養展開科目】																					
G15D144001	(文化コア関連) 歴史学E1	T1		伊東(久)	人	G4-34		G15D613001	ドイツ地域社会論セミナーA1	T1	テーマゼミ	内村(博)	社	G1-202セ							
G15D145001	歴史学E2	T2		伊東(久)	人	G4-34		G15D614001	ドイツ地域社会論セミナーA2	T2	テーマゼミ	内村(博)	社	G1-202セ							
【数理・データサイエンス科目(基礎)】																					
【数理・データサイエンス科目(基礎)】																					
G121011014	情報リテラシー(14)	T1-2	理系			IS化		G121011016	情報リテラシー(16)	T1-2	理系			G2/ G1-情演1							
G121011016	情報リテラシー(16)	T1-2	理系			IS地		G121011030	情報リテラシー(30)	T1-2	理系			G2/ G1-情演2							
G121011030	情報リテラシー(30)	T1-2	理系			IP							G2/ G1-情自習								
【共通専門基礎科目】																					
【共通専門基礎科目】																					
G171310001	(数学・統計学) 統計学A(1) (物理学)	T1-2	理系	井上(玲)	理	G3-12		G171110002	(数学・統計学) 微積分学A(2) (物理学)	T1-2	H園応食E	石川(賢)	*	G3-12							
G173461001	電磁気学基礎2(1)	T1-2	2T医	齊藤(一)	フ	G7-20		G173541001	電磁気学基礎演習2(1)【隔週】	T1-2	2T物	宮前(孝)	工	G3-11							
G173461002	電磁気学基礎2(2) (地球科学)	T1-2	2T物	宮前(孝)	工	G3-11															
G179511001	地球科学入門A (基礎実験)	T1-2	1S地	中西(正)	理	G5-20		G177311001	(基礎実験) 生物学基礎実験B	T1-2	1S生	佐藤(成)	理	G6生実験室	月 34						
G177311001	生物学基礎実験B	T1-2	1S生	佐藤(成)	理	G6生実験室	月 34														

月曜日 < T 1 ~ 3 (前) > 5・6限

前
月

5 限 16:10~17:40							6 限 17:50~19:20								
講義コード	授業科目名	ターム	対象学生	教員名	所属	講義室	ペア 時限	講義コード	授業科目名	ターム	対象学生	教員名	所属	講義室	ペア 時限
【英語科目】															
G1111Z1014	Interaction(14)	T1-2	1L	MAYNE(M)	*	G4-23									
G1111Z1015	Interaction(15)	T1-2	1L	塩谷(雅)	*	G5-11									
G1111Z1016	Interaction(16)	T1-2	1L	BOYD(D)	未	G4-41									
G1111Z1017	Interaction(17)	T1-2	1L	Ford(R)	*	G5-21									
G1111Z2003	Interaction(Advanced)(3)	T1-2	1L	GORDON(P)	*	G5-31									
G1111Z9003	CALL(3)	T1-2	1L	高橋(秀)	国	G6-103 (CALL)	水 1								
【初修外国語科目】															
G112311007	ドイツ語 I マスター(7)	T1	S数物化地H園応食N	堀(弥)	*	G4-44	金 1								
G112311008	ドイツ語 I マスター(8)	T1	S数物化地H園応食N	木村(裕)	*	G5-22	金 1								
G112312007	ドイツ語 II マスター(7)	T2	S数物化地H園応食N	堀(弥)	*	G4-44	金 1								
G112312008	ドイツ語 II マスター(8)	T2	S数物化地H園応食N	木村(裕)	*	G5-22	金 1								
G113311005	フランス語 I マスター(5)	T1	S数物化地H園応食N	LAVIGNASSE(G)	*	G4-33	金 1								
G113311006	フランス語 I マスター(6)	T1	S数物化地H園応食N	久保(み)	*	G5-41	金 1								
G113312005	フランス語 II マスター(5)	T2	S数物化地H園応食N	LAVIGNASSE(G)	*	G4-33	金 1								
G113312006	フランス語 II マスター(6)	T2	S数物化地H園応食N	久保(み)	*	G5-41	金 1								
G115311011	中国語 I マスター(11)	T1	S数物化地H園応食N	山村(敏)	*	G4-34	金 1								
G115311012	中国語 I マスター(12)	T1	S数物化地H園応食N	黄(麗)	*	G4-24	金 1								
G115112003	中国語 I 文化(3)	T1-2	人数制限40名まで	WANG(W)	未	G5-51	金 1								
G115312011	中国語 II マスター(11)	T2	S数物化地H園応食N	山村(敏)	*	G4-34	金 1								
G115312012	中国語 II マスター(12)	T2	S数物化地H園応食N	黄(麗)	*	G4-24	金 1								
G117311002	スペイン語 I マスター(2)	T1	人数制限40名まで	三輪(イ)	*	G5-12	金 4								
G117312002	スペイン語 II マスター(2)	T2	人数制限40名まで	三輪(イ)	*	G5-12	金 4								
【国際科目 (展開)】															
G15N847001	宗教と社会(JS)	T1	日本事情科目	GAITANIDIS(I)	国	G4-31	月 4								
G15N442001	日本の事例を通じて学ぶ サステナビリティ学(JS)	T2		白(迎)	*	G4-22									
【教養展開科目】 (論理コア関連)															
G15D264001	経済学D1	T1	B以外	落合(勝)	*	G3-12									
G15A037001	古典ギリシア語講読1	T1-2		金澤(修)	*	G4-21									
G15D265001	経済学D2	T2	B以外	落合(勝)	*	G3-12									
【数理・データサイエンス科目 (基礎)】															
G121011015	情報リテラシー(15)	T1-2	1S生	高橋(佑)	理	G2/ G1-情演1									
G121011017	情報リテラシー(17)	T1-2	1T建	加戸(啓)	工	G2/ G1-情演2									
G121011018	情報リテラシー(18)	T1-2	1Tデ	小原(康)	デ	G2/ G1-情自習									

火曜日 < T 1 ~ 3 (前) > 1・2限

時限	1 限 8:50~10:20										2 限 10:30~12:00										
区分	講義コード	授業科目名	チーム	対象学生	教員名	所属	講義室	ペア時限	講義コード	授業科目名	チーム	対象学生	教員名	所属	講義室	ペア時限					
普通教育科目	【英語科目】										【英語科目】										
	G1111Z017	Writing(17)	T1-2	1T建都デ	ALDER(M)	*	G5-12		G1111Z018	Interaction(18)	T1-2	1B(0131~)	MUTHUMANRAJAS	*	G5-32						
	G1111Z018	Writing(18)	T1-2	1T建都デ	David(O)	*	G4-41		G1111Z019	Interaction(19)	T1-2	1B(0131~)	David(C)	*	G4-41						
	G1111Z019	Writing(19)	T1-2	1T建都デ	木村(郁)	*	G4-22		G1111Z020	Interaction(20)	T1-2	1B(0131~)	Kuznetsova(Y)	*	G4-52						
	G1111Z020	Writing(20)	T1-2	1T建都デ	古川(幸)	*	G5-41		G1111Z021	Interaction(21)	T1-2	1B(0131~)	BURY(J)	*	G4-31						
	G1111Z021	Writing(21)	T1-2	1T建都デ	Kuznetsova(Y)	*	G4-52		G1111Z022	Interaction(22)	T1-2	1B(0131~)	ESTEVEZ(A)	未	G4-42						
	G1111Z022	Writing(22)	T1-2	1T建都デ	WERNER(R)	未	G4-34		G1111Z023	Interaction(23)	T1-2	1B(0131~)	CHEVASCO(D)	未	G4-21						
	G1111Z003	Writing(Advanced)(3)	T1-2	1T建都デ	WATSON(R)	未	G5-42		G1111Z024	Interaction(24)	T1-2	1B(0131~)	OHR(R)	未	G6-102						
	G1111V2008	English for Specific Fields(8)	T1-2	2E小中	MORIKAWAS	国	G4-51		G1111Z2004	Interaction(Advanced)(4)	T1-2	1B(0131~)	WERNER(R)	未	G4-34						
	G1111V2009	English for Specific Fields(9)	T1-2	2E小中	ESTEVEZ(A)	未	G4-42		G1111Z5001	Discussion(1)	T1-2	1H	JACKSON(L)	未	G5-31						
	G1111V2010	English for Specific Fields(10)	T1-2	2E小中	McShane(E)	未	G5-22		G1111Z5002	Discussion(2)	T1-2	1H	久島(智)	*	G4-23						
	G1111V2011	English for Specific Fields(11)	T1-2	2E小中	BURY(J)	*	G4-31		G1111Z5003	Discussion(3)	T1-2	1H	MINNS(O)	未	G5-21						
	G1111V2012	English for Specific Fields(12)	T1-2	2E小中	MINNS(O)	未	G5-21		G1111Z5004	Discussion(4)	T1-2	1H	ALDER(M)	*	G5-12						
	G1111V2013	English for Specific Fields(13)	T1-2	2E小中	CHEVASCO(D)	未	G4-21		G1111Z5005	Discussion(5)	T1-2	1H	BOYD(D)	未	G5-11						
	G1111V2014	English for Specific Fields(14)	T1-2	2E小中	BOYD(D)	未	G5-11		G1111Z5006	Discussion(6)	T1-2	1H	木村(郁)	未	G4-22						
									G1111Z5007	Discussion(7)	T1-2	1H	McShane(E)	未	G5-22						
									G1111Z6001	Discussion(Advanced)(1)	T1-2	1H	WATSON(R)	未	G5-42						
									G1111Z9004	CALL(4)	T1-2	1B(0131~)	与那覇(信)	国	G6-103 (CALL)	金 3					
		【初修外国語科目】										【初修外国語科目】									
		G115112004	中国語 I 文化(4)	T1-2	人数制限40名まで	王(瑞)	*	G4-44		G115112005	中国語 I 文化(5)	T1-2	人数制限40名まで	王(瑞)	*	G4-44					
									G116112003	朝鮮語(韓国語) I 文化(3)	T1-2	人数制限40名まで	金(鉉)	*	G5-51						
		【国際科目(基礎)】—【詳細は、79ページ参照】										【国際科目(基礎)】—【詳細は、79ページ参照】									
		G14N041001	日本とアジア	T1	1ZE小(算理心も)中養T共M	見城(倂)	国			G14N011002	世界の歴史と日本(2)	T1	1T建都デ医電情N	岩城(高)	人						
		G14N221002	留学学(2)	T1	1ZE小(算理心も)中養T共M	崎山(直)	国		G14N111001	移民の国際社会学	T1	1T建都デ医電情N	福田(友)	人							
	G14N231002	宗教とグローバル化(2)	T1	1ZE小(算理心も)中養T共M	TAO(B)	未		G14N191001	グローバル社会とスポーツ(1)	T1	1T建都デ医電情N	大西(好)	未								
	G14N261001	世界の健康問題 ~ 感染症の視点から ~	T1	1ZE小(算理心も)中養T共M	矢幅(美)	未		G14N221003	留学学(3)	T1	1T建都デ医電情N	崎山(直)	未								
	【スポーツ・健康科目】										【スポーツ・健康科目】										
	G136130011	バレーボール(ソフトバレー)(1)	T1-2		浪越(一)	*	第2体育館		G14N091001	比較文化と国際化	T2	1E小(国社教)専英特幼S	高橋(知)	人							
	【教養コア科目】—【詳細は、79ページ参照】										【教養コア科目】—【詳細は、79ページ参照】										
		(生命コア(生命・心理・発達))							G14N121001	日本語教育入門	T2	1E小(国社教)専英特幼S	高(民)	人							
	G14B081001	心の働きの科学(1)	T2	1ZE小(算理心も)中養T共M	木村(英)	人		G14N201002	アメリカ政治入門(2)	T2	1E小(国社教)専英特幼S	高光(佳)	国								
	G14B251001	健康とライフサイクル	T2	1ZE小(算理心も)中養T共M	飯野(理)	看		G14N211001	世界から見た「日本」	T2	1E小(国社教)専英特幼S	GAITANIDIS(O)	国								
	G14B261001	健康的な生活を創る	T2	1ZE小(算理心も)中養T共M	田上(美)	看															
	G14B281001	免疫と疾患	T2	1ZE小(算理心も)中養T共M	木村(元)	医															
	【教養展開科目】										【教養展開科目】										
		(自然科学)							G15N925001	トルコ語初級1	T1		磯貝(真)	人	G4-32						
	G15H341001	物理学入門(1)(展開)	T1-2		中村(敦)	*	G5-10		G15N926001	トルコ語初級2	T2		磯貝(真)	人	G4-32						
	【地域科目(展開)】										【地域科目(展開)】										
									G15U115001	地域を共につくる	T1		佐藤(公)	テ	G5-10						
									G15U013001	アートをつくる I	T1-2		加藤(修)	教	G4-43						
	【教養コア科目】—【詳細は、79ページ参照】										【教養コア科目】—【詳細は、79ページ参照】										
		(生命コア(生命・心理・発達))							G14B041001	現代教育の諸問題(1)	T1	1E小(国社教)専英特幼S	羽間(京)	教							
	G14B051001	心と自己の科学(1)	T1	1E小(国社教)専英特幼S	磯部(智)	人		G14B051001	心と自己の科学(1)	T1	1E小(国社教)専英特幼S	磯部(智)	人								
	G14B071001	心の健康と行動	T1	1E小(国社教)専英特幼S	花澤(寿)	教		G14B071001	心の健康と行動	T1	1E小(国社教)専英特幼S	花澤(寿)	教								
	G14F241001	外科治療と疾患	T1	1E小(国社教)専英特幼S	大塚(将)	医		G14F241001	外科治療と疾患	T1	1E小(国社教)専英特幼S	大塚(将)	医								
	G14B041003	現代教育の諸問題(3)	T2	1T建都デ医電情N	高木(啓)	教		G14B041003	現代教育の諸問題(3)	T2	1T建都デ医電情N	高木(啓)	教								
	G14B061001	心の科学の成立と発展	T2	1T建都デ医電情N	大芦(治)	教		G14B061001	心の科学の成立と発展	T2	1T建都デ医電情N	大芦(治)	教								
	G14B081002	心の働きの科学(2)	T2	1T建都デ医電情N	桐谷(佳)	テ		G14B081002	心の働きの科学(2)	T2	1T建都デ医電情N	桐谷(佳)	テ								
	G14F261001	こどもと医療	T2	1T建都デ医電情N	菱木(知)	医		G14F261001	こどもと医療	T2	1T建都デ医電情N	菱木(知)	医								
	【教養展開科目】										【教養展開科目】										
		(文化コア関連)							G15D136001	考古学セミナー1 (キャリア)	T1		山田(俊)	人	G4-51						
	G15K103001	図書館情報技術論	T1-2	2年次生以上	檜垣(泰)	ア		G15K103001	図書館情報技術論	T1-2	2年次生以上	檜垣(泰)	ア	G1-情演2							
	【数理・データサイエンス科目(基礎)】										【数理・データサイエンス科目(基礎)】										
	G121011004	情報リテラシー(4)	T1-2	1E小(算理)	飯塚(正)	教		G121011004	情報リテラシー(4)	T1-2	1E小(算理)	飯塚(正)	教	G4-54/ G1-情演1							
専門基礎科目	【共通専門基礎科目】										【共通専門基礎科目】										
		(物理学)							G171510001	(数学・統計学) 複素解析(1)	T1-2	2T電	岡田(靖)	理	G4-24						
G173401001	物理学入門(1)(専門基)	T1-2		中村(敦)	*	G5-10															
G173421001	力学基礎1(1)	T1-2	1S数物	北畑(裕)	理	G7-10															

前・火

火曜日 <T 1~3 (前)> 3・4限

3 限 12:50~14:20

4 限 14:30~16:00

講義コード	授業科目名	ターム	対象学生	教員名	所属	講義室	ペア時間	講義コード	授業科目名	ターム	対象学生	教員名	所属	講義室	ペア時間
【英語科目】								【英語科目】							
G111125008	Discussion(8)	T1-2	1E小(国社教)専英特効	ALDER(M)	*	G5-12		G11112015	English for Specific Fields(15)	T1-2	2B済営	ALDER(M)	*	G5-12	
G111125009	Discussion(9)	T1-2	1E小(国社教)専英特効	MUTHUMANRAJAS	*	G5-32		G11112016	English for Specific Fields(16)	T1-2	2B済営	ESTEVEZ(A)	未	G4-51	
G111125010	Discussion(10)	T1-2	1E小(国社教)専英特効	木村(郁)	*	G4-22		G11112017	English for Specific Fields(17)	T1-2	2B済営	HARRINGTON(L)	未	G5-32	
G111125011	Discussion(11)	T1-2	1E小(国社教)専英特効	BURY(J)	*	G4-31		G11112018	English for Specific Fields(18)	T1-2	2B済営	久島(智)	*	G4-23	
G111125012	Discussion(12)	T1-2	1E小(国社教)専英特効	久島(智)	*	G4-23		G11112019	English for Specific Fields(19)	T1-2	2B済営	HAIR(I)	未	G4-21	
G111125013	Discussion(13)	T1-2	1E小(国社教)専英特効	HAIR(I)	*	G4-21		G11112020	English for Specific Fields(20)	T1-2	2B済営	OHRI(R)	未	G6-102	
G111125014	Discussion(14)	T1-2	1E小(国社教)専英特効	David(C)	*	G4-41		G111N02101	Professional English I	T1-2		PROWSE(M)	未	G4-33	
G111125015	Discussion(15)	T1-2	1E小(国社教)専英特効	PROWSE(M)	未	G4-33		【初修外国語科目】							
G111125016	Discussion(16)	T1-2	1E小(国社教)専英特効	MINNS(O)	未	G5-21		G112311010	ドイツ語 I マスター(10)	T1	ZL,1E	NEUMANN(B)	*	G5-21	金 2
G111126002	Discussion(Advanced)(2)	T1-2	1E小(国社教)専英特効	WATSON(R)	未	G5-42		G112311011	ドイツ語 I マスター(11)	T1	ZL,1E	三枝(桂)	*	G4-32	金 2
G111N07101	Study Abroad Preparation C I	T1-2		JACKSON(L)	未	G5-31		G112311012	ドイツ語 I マスター(12)	T1	P	深澤(-)	*	G5-11	金 1
【初修外国語科目】								G112312010	ドイツ語 II マスター(10)	T2	ZL,1E	NEUMANN(B)	*	G5-21	木 2
G112311009	ドイツ語 I マスター(9)	T1	1E,H緑	三枝(桂)	*	G4-32	木 3	G112312011	ドイツ語 II マスター(11)	T2	ZL,1E	三枝(桂)	*	G4-32	金 2
G112112001	ドイツ語 I 文化(1)	T1-2	人数制限40名まで	深澤(-)	*	G5-11		G112312012	ドイツ語 II マスター(12)	T2	P	深澤(-)	*	G5-11	木 1
G112312009	ドイツ語 II マスター(9)	T2	1E,H緑	三枝(桂)	*	G4-32	木 3	G113311007	フランス語 I マスター(7)	T1	ZL,1E	三宅(芳)	社	G4-43	金 2
G114112002	ロシア語 I 文化(2)	T1-2	人数制限40名まで	吉田(睦)	人	G5-22		G113312007	フランス語 II マスター(7)	T2	ZL,1E	三宅(芳)	社	G4-43	金 2
G114147001	ロシア語V 展開(表現b)	T1-2		高橋(知)	人	G5-41		G114311001	ロシア語 I マスター	T1		VADA(O)	*	G4-41	金 2
G115311013	中国語 I マスター(13)	T1	1E,H緑	張(文)	*	G4-52	木 3	G114312001	ロシア語 II マスター	T2		VADA(O)	*	G4-41	金 2
G115112006	中国語 I 文化(6)	T1-2	人数制限40名まで	WANG(W)	未	G4-42		G115311014	中国語 II マスター(14)	T1	P	張(文)	*	G4-52	木 1
G115312013	中国語 II マスター(13)	T2	1E,H緑	張(文)	*	G4-52	木 3	G115311015	中国語 I マスター(15)	T1	ZL,1E	WANG(W)	未	G4-42	金 2
G116112004	朝鮮語(韓国語) I 文化(4)	T1-2	人数制限40名まで	金(鉉)	*	G5-51		G115311016	中国語 II マスター(16)	T1	ZL,1E	田口(善)	人	G5-22	金 2
G118172001	イタリア語 I マスター	T1		岡田(由)	*	G4-43	水 4	G115193001	中国語 V 展開(読解b)	T1-2		兒玉(香)	*	G4-22	木 1
G118173001	イタリア語 II マスター	T2		岡田(由)	*	G4-43	水 4	G115312014	中国語 I マスター(14)	T2	P	張(文)	*	G4-52	木 1
【国際科目(展開)】								G115312015	中国語 II マスター(15)	T2	ZL,1E	WANG(W)	未	G4-42	金 2
G15N914001	海外留学を研究する	T2		大西(好)	未	G4-51		G115312016	中国語 II マスター(16)	T2	ZL,1E	田口(善)	人	G5-22	金 2
G15N945001	生物多様性と日本(JS)	T2		NITTA(J)	国	G1-202セ		G116311001	朝鮮語(韓国語) I マスター	T1		金(鉉)	*	G5-51	木 4
【スポーツ・健康科目】								G116312001	朝鮮語(韓国語) II マスター	T2		金(鉉)	*	G5-51	木 4
G134310002	テニス(2)	T1-2		出雲(輝)	*	テニスコート		【国際科目(展開)】							
G135210006	ニュー・スポーツ(6)	T1-2		齋藤(武)	*	第1体育館		G15N903001	ラグビーを知る	T1		大西(好)	未	G5-41	
G136130013	バレーボール(ソフトバレー)(3)	T1-2		浪越(-)	*	第2体育館		G15N923001	多言語コミュニケーション(JS)	T2		野村(和)	未	G5-41	
【地域科目(展開)】								【スポーツ・健康科目】							
G15U102001	スポーツ・マネージメント	T2		下永田(修)	教	G4-44		G134310003	テニス(3)	T1-2		出雲(輝)	*	テニスコート	
【教養展開科目】								G135210007	ニュー・スポーツ(7)	T1-2		齋藤(武)	*	第1体育館	
【教養展開科目】								【地域科目(基礎)】—【詳細は、79ページ参照】							
(論理コア関連)								G14U301001	学校・大学と地域社会	T2	1E小(国社教)専英特効	白川(優)	国		
G15D421001	実務家による金融基礎知識(自然科学)	T1-2	寄付講義	大堀(崇)	社	G2		G14U321001	地域課題対応ワークショップ	T2	1E小(国社教)専英特効	倉阪(秀)	国		
G15H281001	地球科学A1	T1	高校地学未履修者向け	竹内(望)	理	G3-11		G14U361001	菓子葉から地域をひもとく	T2	1E小(国社教)専英特効	兼岡(理)	人		
G15H151001	生物学	T1-2		伊藤(素)	理	G1-201		G14U371001	人口減少と地域づくり	T2	1E小(国社教)専英特効	梅田(克)	人		
G15H282001	地球科学A2	T2	高校地学未履修者向け(キャリア)	竹内(望)	理	G3-11		【地域科目(展開)】							
G15K512001	地域で仕事をこさす・入門篇	T2		崎山(直)	国	G4-54		G15U271001	地域ベンチャー起業論	T1		田島(翔)	国	G4-44	
【数理・データサイエンス科目(基礎)】								【教養コア科目】—【詳細は、79ページ参照】							
G121011021	情報リテラシー(21)	T1-2	1T電	小坏(成)	工	G3-12/ G1-情演1		(論理コア(論理・哲学・社会))							
G121011022	情報リテラシー(22)	T1-2	1T情	梅澤(猛)	工	G3-12/ G1-情演2		G14A001001	哲学(1)	T1	1E小(国社教)専英特効	山田(圭)	人		
【共通専門基礎科目】								G14D401001	社会科学(1)	T1	1E小(国社教)専英特効	川瀬(貴)	社		
G171211008	微積分学B1(8)	T1-2	1T共	音喜多(純)	*	G7-10		G14D401002	社会科学(2)	T1	1E小(国社教)専英特効	田村(高)	社		
G171211012	微積分学B1(12)	T1-2	S化	西田(康)	理	G4-34		G14D401003	社会科学(3)	T1	1E小(国社教)専英特効	小野(理)	社		
G171221001	微積分学演習B1(1)(隔週)	T1-2	1T建	原田(幸)	*	G5-10		【数理・データサイエンス科目(基礎)】							
G171221002	微積分学演習B1(2)(隔週)	T1-2	1Tデ	堀口(直)	*	G7-20		G121011023	情報リテラシー(23)	T1-2	1T共	山田(泰)	工	G3-12/ G1-情演1	
G171221009	微積分学演習B1(9)(隔週)	T1-2	1T都	近藤(吾)	工	G5-20		G121011024	情報リテラシー(24)	T1-2	1T都医	野村(行)	フ	G3-12/ G1-情演2	
G171241001	線形代数演習B1(1)(隔週)	T1-2	1T建	原田(幸)	工	G5-10		【共通専門基礎科目】							
G171241002	線形代数演習B1(2)(隔週)	T1-2	1Tデ	堀口(直)	*	G7-20		G171510003	複素解析(3)	T1-2	2T情	廣恵(-)	理	G7-20	
G171241009	線形代数演習B1(9)(隔週)	T1-2	1T都	近藤(吾)	工	G5-20		G175334001	化学基礎	T1-2	1H	土肥(博)	園	G5-10	
G171510002	複素解析(2)	T1-2	2T医・3T都	松井(宏)	理	G4-24		【基礎実験】							
【基礎実験】								G173910001	物理学基礎実験 I (1)(前1)	T1-2	1T機	菅原(路)	工	G6物実験室	火 345
G173910001	物理学基礎実験 I (1)(前1)	T1-2	1T機	菅原(路)	工	G6物実験室	火 345	G173910004	物理学基礎実験 I (4)(前2)	T1-2	1T物(学生証番号奇数)	椎名(達)	工	G6物実験室	火 345
G173910004	物理学基礎実験 I (4)(前2)	T1-2	1T物(学生証番号奇数)	椎名(達)	工	G6物実験室	火 345	G175900001	化学基礎実験(1)(前1)	T1-2	1T物(学生証番号奇数)	中村(-)	工	G6化実験室	火 345
G175900001	化学基礎実験(1)(前1)	T1-2	1T物(学生証番号奇数)	中村(-)	工	G6化実験室	火 345								

火曜日 < T 1 ~ 3 (前) > 5・6限

5 限 16:10~17:40							6 限 17:50~19:20								
講義コード	授業科目名	チーム	対象学生	教員名	所属	講義室	ペア 時限	講義コード	授業科目名	チーム	対象学生	教員名	所属	講義室	ペア 時限
【英語科目】 G111N04101	Pre-Intermediate Communication A	T1-2		BURY(J)	*	G5-31		【教養展開科目】 G15R032001	(千葉大環境) 環境マネジメントシ テム実習 I A	T1		倉阪(秀)	社	G3-11	
【初修外国語科目】 G112159001	ドイツ語 V 展開(表現b)	T1-2		NEUMANN(B)	*	G5-21									
G116112005	朝鮮語(韓国語) I 文化(5)	T1-2	人数制限40名まで	金(鉉)	*	G5-51									
G118112004	イタリア語 I 文化(4)	T1-2	人数制限40名まで	岡田(由)	*	G5-20									
【教養展開科目】 (論理コア関連)															
G15D636001	比較社会思想史セミナーA1	T1	テーマゼミ	三宅(芳)	社	G1-327セ									
G15D637001	比較社会思想史セミナーA2 (文化コア関連)	T2	テーマゼミ	三宅(芳)	社	G1-327セ									
G15C022001	伊豆諸島の文化と自然 (ジェンダー)	T2		和田(健)	国	国セ大講									
G15C003001	ジェンダーを考えるB	T2		五十嵐(洋)	国	G2									
【共通専門基礎科目】 (数学・統計学)															
G171530002	微分方程式(2) (物理学)	T1-2	2T電	市橋(保)	*	G3-12									
G173501005	力学基礎演習1(5)[隔週]	T1-2	1S物	清水(信)	理	G7-10									
	(基礎実験)														
G173910001	物理学基礎実験 I (1)(前1)	T1-2	1T機	菅原(路)	工	G6物実験室	火 345								
G173910004	物理学基礎実験 I (4)(前2)	T1-2	1T物(学生証番号奇数)	椎名(達)	工	G6物実験室	火 345								
G175900001	化学基礎実験(1)(前1)	T1-2	1T物(学生証番号奇数)	中村(一)	工	G6化実験室	火 345								

前・火

水曜日 < T 1 ~ 3 (前) > 1・2限

時限		1 限 8:50~10:20						2 限 10:30~12:00									
区分	講義コード	授業科目名	チーム	対象学生	教員名	所属	講義室	ペア時限	講義コード	授業科目名	チーム	対象学生	教員名	所属	講義室	ペア時限	
前・水	【英語科目】																
	G1111Z3014	Presentation(14)	T1-2	1L	DOOLEY(S)	*	G5-12		G1111Z1025	Interaction(25)	T1-2	1S	DOOLEY(S)	*	G5-12		
	G1111Z3015	Presentation(15)	T1-2	1L	HAIR(I)	*	G5-22		G1111Z1026	Interaction(26)	T1-2	1S	大庭(香)	*	G5-32		
	G1111Z3016	Presentation(16)	T1-2	1L	奥広(啓)	*	G4-21		G1111Z1027	Interaction(27)	T1-2	1S	HABIBI(A)	*	G4-32		
	G1111Z3017	Presentation(17)	T1-2	1L	HAYDEN(G)	*	G4-51		G1111Z1028	Interaction(28)	T1-2	1S	奥広(啓)	*	G4-21		
	G1111Z4003	Presentation(Advanced)(3)	T1-2	1L	JENKS(D)	未	G4-22		G1111Z1029	Interaction(29)	T1-2	1S	HAIR(I)	*	G5-22		
	G1111Z9003	CALL(3)	T1-2	1L	高橋(秀)	未	G6-103(CALL)	月 5	G1111Z1030	Interaction(30)	T1-2	1S	KELLY(C)	*	G5-11		
	G1111V1007	Critical Thinking in English(7)	T1-2	2B政法	MAYNE(M)	*	G4-31		G1111Z2005	Interaction(Advanced)(5)	T1-2	1S	JENKS(D)	未	G4-22		
	G1111V1008	Critical Thinking in English(8)	T1-2	2B政法	大庭(香)	*	G5-32		G1111Z5017	Discussion(17)	T1-2	1T建都デ	神崎(百)	*	G5-41		
	G1111V1009	Critical Thinking in English(9)	T1-2	2B政法	Raquel(T)	*	G4-41		G1111Z5018	Discussion(18)	T1-2	1T建都デ	MAYNE(M)	*	G4-31		
	G1111V1010	Critical Thinking in English(10)	T1-2	2B政法	BOYD(D)	未	G4-32		G1111Z5019	Discussion(19)	T1-2	1T建都デ	HARPER(A)	*	G5-31		
	G1111V1011	Critical Thinking in English(11)	T1-2	2B政法	KELLY(C)	*	G5-11		G1111Z5020	Discussion(20)	T1-2	1T建都デ	HARRINGTON(L)	未	G5-21		
	G1111V1012	Critical Thinking in English(12)	T1-2	2B政法	WERNER(R)	未	G4-34		G1111Z5021	Discussion(21)	T1-2	1T建都デ	HAYDEN(G)	*	G4-51		
	G1111V1013	Critical Thinking in English(13)	T1-2	2B政法	PROWSE(M)	未	G4-23		G1111Z5022	Discussion(22)	T1-2	1T建都デ	WERNER(R)	未	G4-34		
	【スポーツ・健康科目】																
		G132110001	からだど動き(1)	T1-2		岩井(幸)	*	多目的コート		【初修外国語科目】							
		G136120003	バドミントン(3)	T1-2		吉岡(伸)	未	第2体育館		G115190001	中国語Ⅴ展開(表現a)	T1-2		WANG(W)	未	G4-42	
	普 遍 教 育 科 目	【教養展開科目】															
		(生命コア関連)															
		G15B042001	心理学A1(1)	T1		田中(未)	*	G2		G116158001	朝鮮語(韓国語)Ⅴ展開	T1-2		高(民)	未	G1-202セ	
		G15B043001	心理学A2(1)	T2		田中(未)	*	G2		G118112005	イタリア語Ⅰ文化(5)	T1-2	人数制限40名まで	鈴木(マ)	*	G4-33	
		G15H061001	物理化学A(展開)	T1-2		森田(剛)	理	G7-20		【国際科目(展開)】							
		【数理・データサイエンス科目(基礎)】															
		G121011025	情報リテラシー(25)	T1-2	1H園 実習(水1)松戸開講 講義(金3)		小川(幸)	未	園D棟情演 金 3	G15N791001	日本人の精神・伝統文化を示すキーワードA	T1	日本事情科目	和田(健)	未	国 国セ大講	
		【数理・データサイエンス科目(展開)】															
		G122003001	データサイエンスC(1)	T1	人数制限120名以内		松本(洋)	高	G3-11	G15N792001	日本人の精神・伝統文化を示すキーワードB	T2	日本事情科目	和田(健)	未	国 国セ大講	
G122003002		データサイエンスC(2)	T2	人数制限120名以内		松本(洋)	高	G3-11	【スポーツ・健康科目】								
【教養展開科目】																	
(文化コア関連)																	
G15C042001		環境をデザインする(環境コア関連)	T1			佐藤(公)	予	G1-201	G132110002	からだど動き(2)	T1-2		岩井(幸)	*	多目的コート		
G15E261001	地震と災害	T1			佐藤(利)	理	G7-10	G135210008	ニュー・スポーツ(8)	T1-2		西野(明)	*	第1体育館			
G15E262001	火山と災害(自然科学)	T2			津久井(雅)	理	G7-10	G136120004	バドミントン(4)	T1-2		船橋(大)	*	第2体育館			
G15H342001	物理学入門1(展開)	T1			加藤(徹)	教	G4-43	G136320004	フィットネス(4)	T1-2		林(悠)	*	トレーニング室			
G15H343001	物理学入門2(展開)	T2			加藤(徹)	教	G4-43	【共通専門基礎科目】									
【共通専門基礎科目】																	
(物理学)																	
G173401002	物理学入門(2)(専門基)	T1-2	E他		加藤(徹)	教	G4-43	G173421002	力学基礎1(2)	T1-2	1T電	海老原(亨)	*	G5-10			
G173421003	力学基礎1(3)	T1-2	1T情		本多(嘉)	環	G3-11	G173421004	力学基礎1(4)	T1-2	1T機	劉(浩)	工	E17-112			
G173421005	力学基礎1(5)	T1-2	1T物		宮本(克)	工	G7-20	G173421007	力学基礎1(7)	T1-2	1T医	松澤(孝)	*	G5-20			
G173421007	力学基礎1(7)	T1-2	1T医					【共通専門基礎科目】									
【共通専門基礎科目】																	
(数学・統計学)																	
G171332005	統計学B1(5)	T1-2	2T情		川本(一)	工	G7-10	【共通専門基礎科目】									
G175321001	物理化学A(専門基)	T1-2	1E中(理科),S物地		森田(剛)	理	G7-20	【共通専門基礎科目】									
【共通専門基礎科目】																	
(化学)																	
【共通専門基礎科目】																	
(物理学)																	

水曜日 < T 1 ~ 3 (前) > 3・4限

3 限 12:50~14:20										4 限 14:30~16:00									
講義コード	授業科目名	ターム	対象学生	教員名	所属	講義室	ペア 時間	講義コード	授業科目名	ターム	対象学生	教員名	所属	講義室	ペア 時間				
【英語科目】										【英語科目】									
G111125023	Discussion(23)	T1-2	1B(0001~0130)	神崎(百)	*	G5-41		G111123001	Presentation(1)	T1-2	1T医電情	HARPER(A)	*	G5-31					
G111125024	Discussion(24)	T1-2	1B(0001~0130)	DOOLEY(S)	*	G5-12		G111123002	Presentation(2)	T1-2	1T医電情	OHRIR(R)	未	G6-102					
G111125025	Discussion(25)	T1-2	1B(0001~0130)	JENKS(D)	未	G4-22		G111123003	Presentation(3)	T1-2	1T医電情	KELLY(C)	*	G5-11					
G111125026	Discussion(26)	T1-2	1B(0001~0130)	HABIBI(A)	*	G4-32		G111123004	Presentation(4)	T1-2	1T医電情	國吉(初)	*	G5-22					
G111126004	Discussion(Advanced)(4)	T1-2	1B(0001~0130)	OHRIR(R)	未	G6-102		G111123005	Presentation(5)	T1-2	1T医電情	HARRINGTON(L)	未	G5-12					
G111N01101	Business English Communication I	T1-2		HAIR(I)	*	G5-22		G111124001	Presentation(Advanced)(1)	T1-2	1T医電情	JACKSON(L)	未	G4-52					
								G111129001	CALL(1)	T1-2	1T医電情	与那覇(信)	未	G6-103 (CALL)	月 1				
								G111N12101	Media English	T1-2		PROWSE(M)	未	G4-23					
【初修外国語科目】										【初修外国語科目】									
G112112002	ドイツ語 I 文化(2)	T1-2	人数制限40名まで	秋元(和)	*	G4-44		G12112003	ドイツ語 I 文化(3)	T1-2	人数制限40名まで	秋元(和)	*	G4-44					
G115112007	中国語 I 文化(7)	T1-2	人数制限40名まで	WANG(W)	未	G4-42		G11512008	中国語 I 文化(8)	T1-2	人数制限40名まで	WANG(W)	未	G4-42					
G118112006	イタリア語 I 文化(6)	T1-2	人数制限40名まで	鈴木(マ)	*	G4-33		G118172001	イタリア語 I マスター	T1		鈴木(マ)	*	G4-33	火 3				
								G118173001	イタリア語 II マスター	T2		鈴木(マ)	*	G4-33	火 3				
【スポーツ・健康科目】										【国際科目 (展開)】									
G133110001	サッカー(1)	T1-2		金子(保)	*	サッカー場		G15N102001	タイを学ぶ	T1	タイへの留学等希望者	高垣(美)	園	国セ大講					
G136120005	バドミントン(5)	T1-2		船橋(大)	*	第2体育館													
G136320005	フィットネス(5)	T1-2		林(悠)	*	トレーニング室													
【教養展開科目】										【スポーツ・健康科目】									
G15A041001	(論理コア関連) 古典ギリシア語への招待 (文化コア関連)	T1-2		杉山(晃)	*	G4-41		G136120006	バドミントン(6)	T1-2		船橋(大)	*	第2体育館					
G15C067001	芸術学A	T1		神野(真)	教	G2		G136320006	フィットネス(6)	T1-2		林(悠)	*	トレーニング室					
G15C068001	芸術学B	T2		神野(真)	教	G2													
	(基礎実験)																		
G15H327001	生物学基礎実験G(1)(前1)(展開)	T1-2	E他	大和(政)	教	G6生実験室	水 345												
【数理・データサイエンス科目 (基礎)】										【地域科目 (展開)】									
G121011002	情報リテラシー(2)	T1-2	1L行	阿部(明)	人	G4-43/ G1-情演1		G15U119001	共生環境のまちづくり1	T1		樋口(孝)	デ	G7-10					
G121011012	情報リテラシー(12)	T1-2	1E英特幼	鍋島(尚)	*	G4-54/ G1-情演2													
G121011013	情報リテラシー(13)	T1-2	1S物	伊藤(弘)	理	G4-21/ G1-情自習													
G121011028	情報リテラシー(28)	T1-2	1H食 実習(水3)松戸開講 講義(金3)	矢野(佑)	園	園D棟情演	金 3												
【共通専門基礎科目】										【共通専門基礎科目】									
(数学・統計学)										(数学・統計学)									
G171110001	微積分学A(1)	T1-2	E	白川(健)	教	G5-21		G171221008	微積分学演習B1(8)【隔週】	T1-2	1T共	中川(貴)	*	G3-12					
G171231003	線形代数学B1(3)	T1-2	1T機	中川(貴)	*	G5-10		G171241008	線形代数学演習B1(8)【隔週】	T1-2	1T共	中川(貴)	*	G3-12					
G171231004	線形代数学B1(4)	T1-2	1T物	二木(昌)	理	G5-20		G171332002	統計学B1(2)	T1-2	2T都他	澁谷(幹)	*	G4-53					
G171231005	線形代数学B1(5)	T1-2	1T医	與口(卓)	*	G4-34		G171332003	統計学B1(3)	T1-2	2S数	今村(卓)	理	G5-20					
G171231006	線形代数学B1(6)	T1-2	1T電	音喜多(純)	*	G7-20													
G171231007	線形代数学B1(7)	T1-2	1T情	堀口(直)	*	G3-11		G173541002	電磁気学基礎演習2(2)【隔週】	T1-2	2S物	岩切(渉)	高	G4-24					
G171231008	線形代数学B1(8)	T1-2	1T共	小寺(諒)	理	G3-12													
G171231010	線形代数学B1(10)	T1-2	1S数	松田(茂)	情	G4-24													
G171310002	統計学A(2)	T1-2		岡田(い)	理	G4-23													
G171332001	統計学B1(1)	T1-2	2T建他	澁谷(幹)	*	G4-53													
G171530003	微分方程式(3)	T1-2	2T都・T以外	岡田(靖)	理	G4-51													
G171530004	微分方程式(4)	T1-2	2T医	石田(祥)	理	G4-31													
G171530005	微分方程式(5)	T1-2	2T共	山田(泰)	工	G7-10													
G173910002	物理学基礎実験 I (2)(前1)	T1-2	S化生地	音(賢)	理	G6物実験室	水 345	G173910002	物理学基礎実験 I (2)(前1)	T1-2	S化生地	音(賢)	理	G6物実験室	水 345				
G173910003	物理学基礎実験 I (3)(前1)	T1-2	2E	加藤(徹)	教	G6-301物実	水 345	G173910003	物理学基礎実験 I (3)(前1)	T1-2	2E	加藤(徹)	教	G6-301物実	水 345				
G173920001	物理学基礎実験 II (1)(前2)	T1-2	2E	加藤(徹)	教	G6-301物実	水 345	G173920001	物理学基礎実験 II (1)(前2)	T1-2	2E	加藤(徹)	教	G6-301物実	水 345				
G175900007	化学基礎実験(2)(前2)	T1-2	S化	泉(康)	理	G6化実験室	水 345	G175900007	化学基礎実験(2)(前2)	T1-2	S化	泉(康)	理	G6化実験室	水 345				
G177361001	生物学基礎実験G(1)(前1)(専門基)	T1-2	E他	大和(政)	教	G6生実験室	水 345	G177361001	生物学基礎実験G(1)(前1)(専門基)	T1-2	E他	大和(政)	教	G6生実験室	水 345				
G177371001	生物学基礎実験H(1)(前2)	T1-2	E	大和(政)	教	G6生実験室	水 345	G177371001	生物学基礎実験H(1)(前2)	T1-2	E	大和(政)	教	G6生実験室	水 345				

前
水

水曜日 < T 1 ~ 3 (前) > 5・6限

5 限 16:10~17:40

6 限 17:50~19:20

講義コード	授業科目名	ターム	対象学生	教員名	所属	講義室	ペア 時限	講義コード	授業科目名	ターム	対象学生	教員名	所属	講義室	ペア 時限
【英語科目】															
G111127027	Writing(27)	T1-2	1T共	HARPER(A)	*	G5-31									
G111127028	Writing(28)	T1-2	1T共	清田(毅)	*	G5-32									
G111127029	Writing(29)	T1-2	1T共	國吉(初)	*	G5-22									
G111127030	Writing(30)	T1-2	1T共	KELLY(C)	*	G5-11									
G111127031	Writing(31)	T1-2	1T共	MORIKAWA(S)	国	G5-12									
G111128005	Writing(Advanced)(5)	T1-2	1T共	OHR(R)	国未	G6-102									
【教養展開科目】															
(文化コア関連)															
G15D761001	歴史学B(1) (キャリア)	T2		岩城(高)	人	G4-54									
G15K091001	図書館概論	T1-2		竹内(比)	人	G5-10									
(基礎実験)															
G15H327001	生物学基礎実験G(1)(前1)(展開)	T1-2	E他	大和(政)	教	G6生実験室	水 345								
【数理・データサイエンス科目(基礎)】															
G121011003	情報リテラシー(3)	T1-2	1L史日国	傳(康)	人	G2/ G1-情演1									
G121011005	情報リテラシー(5)	T1-2	1B	青山(耕)	社	G2/ G1-情演2									
G121011006	情報リテラシー(6)	T1-2	1B	川久保(友)	社	G2/ G1-情自習									
G121011027	情報リテラシー(27)	T1-2	1H緑 実習(水5)松戸開講 講義(金3)	近江(慶)	園	園D棟情演	金 3								
【共通専門基礎科目】															
(物理学)															
G173501001	力学基礎演習1(1)【隔週】	T1-2	1T電	大矢(浩)	工	G7-10									
G173501002	力学基礎演習1(2)【隔週】	T1-2	1T情	川村(和)	フ	G7-20									
G173501003	力学基礎演習1(3)【隔週】	T1-2	1T機医	太田(匡)	工	G3-12									
G173501004	力学基礎演習1(4)【隔週】	T1-2	1T物	宮本(克)	工	G5-20									
(基礎実験)															
G173910002	物理学基礎実験I(2)(前1)	T1-2	S化生地	音(賢)	理	G6物実験室	水 345								
G173910003	物理学基礎実験I(3)(前1)	T1-2	2E	加藤(徹)	教	G6-301物実	水 345								
G173920001	物理学基礎実験II(1)(前2)	T1-2	2E	加藤(徹)	教	G6-301物実	水 345								
G175900007	化学基礎実験(2)(前2)	T1-2	S化	泉(康)	理	G6化実験室	水 345								
G177361001	生物学基礎実験G(1)(前1)(専門基)	T1-2	E他	大和(政)	教	G6生実験室	水 345								
G177371001	生物学基礎実験H(1)(前2)	T1-2	E	大和(政)	教	G6生実験室	水 345								

前
水

木曜日 < T 1 ~ 3 (前) > 1・2限

時限	1 限 8:50~10:20							2 限 10:30~12:00									
区分	講義コード	授業科目名	ターム	対象学生	教員名	所属	講義室	ペア時限	講義コード	授業科目名	ターム	対象学生	教員名	所属	講義室	ペア時限	
普通 科目	【英語科目】							【英語科目】									
	G1111V2021	English for Specific Fields(21)	T1-2	2L	ESTEVEZ(A)	未	G5-21		G1111Z1031	Interaction(31)	T1-2	1ZE小(算理心も)中養	江連(成)	*	G5-42		
	G1111V2022	English for Specific Fields(22)	T1-2	2L	大山(中)	*	G5-22		G1111Z1032	Interaction(32)	T1-2	1ZE小(算理心も)中養	本久(郁)	*	G4-31		
	G1111V2023	English for Specific Fields(23)	T1-2	2L	JENKS(D)	未	G5-32		G1111Z1033	Interaction(33)	T1-2	1ZE小(算理心も)中養	大山(中)	*	G5-22		
	G1111V2024	English for Specific Fields(24)	T1-2	2L	OHR(R)	未	G6-102		G1111Z1034	Interaction(34)	T1-2	1ZE小(算理心も)中養	ESTEVEZ(A)	未	G5-21		
	G1111V2025	English for Specific Fields(25)	T1-2	2L	WERNER(R)	未	G4-34		G1111Z1035	Interaction(35)	T1-2	1ZE小(算理心も)中養	矢部(直)	*	G4-23		
	G1111V2026	English for Specific Fields(26)	T1-2	2L	山本(裕)	人	G4-23		G1111Z1036	Interaction(36)	T1-2	1ZE小(算理心も)中養	JENKS(D)	未	G5-32		
	G1111V2027	English for Specific Fields(27)	T1-2	2N(亥鼻開講)	WATSON(R)	未	第一講義室		G1111Z1037	Interaction(37)	T1-2	1ZE小(算理心も)中養	BOYD(D)	未	G5-41		
	G1111V2028	English for Specific Fields(28)	T1-2	2N(亥鼻開講)	JACKSON(L)	未	第二講義室		G1111Z2006	Interaction(Advanced)(6)	T1-2	1ZE小(算理心も)中養	CHEVASCO(D)	未	G4-21		
	G1111V2029	English for Specific Fields(29)	T1-2	2N(亥鼻開講)	MORIKAWA(S)	国	講義室13		G1111Z9006	CALL(6)	T1-2	1ZE小(算理心も)中養	竹蓋(順)	国	G6-103 (CALL)	月 4	
	【初修外国語科目】							【初修外国語科目】									
	G112311012	ドイツ語 I マスター(12)	T1	P		RIESNER(F)	*	G5-12	火 4	G112311005	ドイツ語 I マスター(5)	T1	1E.B	RIESNER(F)	*	G5-12	月 4
	G112312012	ドイツ語 II マスター(12)	T2	P		RIESNER(F)	*	G5-12	火 4	G112311006	ドイツ語 I マスター(6)	T1	1E.B	西尾(悠)	国	G4-32	月 4
	G115311014	中国語 I マスター(14)	T1	P		諭(言)	*	G5-31	火 4	G112312005	ドイツ語 II マスター(5)	T2	1E.B	RIESNER(F)	*	G5-12	月 4
	G115312014	中国語 II マスター(14)	T2	P		諭(言)	*	G5-31	火 4	G112312006	ドイツ語 II マスター(6)	T2	1E.B	西尾(悠)	国	G4-32	月 4
	【国際科目(展開)】							【国際科目(展開)】									
	G15N402001	デザイン科学1	T1		工学部デザインコースの学生の受講は原則として認めない	小野(健)	デ	G2		G113311003	フランス語 I マスター(3)	T1	1E.B	佐原(怜)	国	G4-51	月 4
	G15N403001	デザイン科学2	T2		工学部デザインコースの学生の受講は原則として認めない	小野(健)	デ	G2		G113311004	フランス語 I マスター(4)	T1	1E.B	泉(利)	国	G4-41	月 4
	【スポーツ・健康科目】							【スポーツ・健康科目】									
	G132510001	ゴルフ(1)	T1-2			金田(晃)	*	ゴルフ練習場		G115110109	中国語 I マスター(9)	T1	1E.B	諭(言)	*	G5-31	月 4
	G136120007	バドミントン(7)	T1-2			吉岡(伸)	国	第2体育館		G115110110	中国語 I マスター(10)	T1	1E.B	朱(武)	*	G4-33	月 4
	【地域科目(基礎)】 - 【詳細は、79ページ参照】							【地域科目(基礎)】 - 【詳細は、79ページ参照】									
	G14U281001	市民参加・協働のまちづくり	T1	1BT	機物	関谷(昇)	社			G115112009	中国語 I 文化(9)	T1-2	人数制限40名まで	林(旭)	*	G4-54	月 4
	G14U391001	都市の中の集合住宅(1)	T1	1BT	機物	鈴木(雅)	国			G115112008	中国語 II マスター(8)	T2	1E.B	野原(敏)	*	G4-22	月 4
	G14U401001	SDGsまちづくり	T1	1BT	機物	田島(翔)	国			G115112009	中国語 II マスター(9)	T2	1E.B	諭(言)	*	G5-31	月 4
	G14U411001	緑と都市づくり	T1	1BT	機物	柳井(重)	国			G115112010	中国語 II マスター(10)	T2	1E.B	諭(言)	*	G4-33	月 4
	G14U121001	地域とNPOの社会学	T2	1T	建都デ医電情N	清水(洋)	人			G118112007	イタリア語 I 文化(7)	T1-2	人数制限40名まで	太田(岳)	*	G5-51	月 4
	G14U131001	地域づくりとアートマインド	T2	1T	建都デ医電情N	神野(真)	教			【スポーツ・健康科目】							
	G14U151001	地域に住まう	T2	1T	建都デ医電情N	郭(東)	工			G133510001	ソフトボール(1)	T1-2		小泉(佳)	国	野球場	
G14U421001	地域の中のキャンパスづくり	T2	1T	建都デ医電情N	安森(亮)	工			G134130003	ダンス(3)	T1-2		七澤(朱)	教	ダンス場		
【教養コア科目】 - 【詳細は、79ページ参照】							【教養コア科目】										
(論理コア(論理・哲学・社会))							(環境コア関連)										
G14A001002	哲学(2)	T1	1T	建都デ医電情N	秋葉(剛)	人			G15E243001	地球環境とリモートセンシングA	T1		本郷(千)	環	G5-11		
G14A021001	数理(1)	T1	1T	建都デ医電情N	安藤(哲)	理			G15E244001	地球環境とリモートセンシングB	T2		樋口(篤)	環	G5-11		
G14D401004	社会科学(4)	T1	1T	建都デ医電情N	田村(高)	社			【教養展開科目】								
G14D401005	社会科学(5)	T1	1T	建都デ医電情N	小野(理)	社			(環境コア関連)								
G14A001003	哲学(3)	T2	1BT	機物	山田(圭)	人			G121011029	情報リテラシー(29)	T1-2	1M	田島(寛)	医	G1-201/ G1-講演1-2		
G14A001004	哲学(4)	T2	1BT	機物	秋葉(剛)	人			【数理・データサイエンス科目(基礎)】								
G14A021003	数理(3)	T2	1BT	機物	松田(茂)	人			情報リテラシー(29)								
G14D401008	社会科学(8)	T2	1BT	機物	田村(高)	社			T1-2 1M								
【数理・データサイエンス科目(展開)】							【数理・データサイエンス科目(展開)】										
G122021001	野球観戦に活かすデータ科学	T1		人数制限94名以内	小泉(佳)	国	G5-10		T1-2 1M								
G122002009	データサイエンスB(9)	T1		人数制限100名以内	松元(亮)	情	G1-講演1		T1-2 1M								
G122002010	データサイエンスB(10)	T2		人数制限100名以内	松元(亮)	情	G1-講演1		T2								
専門 基礎 科目	【共通専門基礎科目】							【共通専門基礎科目】									
	(地球科学)							(数学・統計学)									
	G179313001	地学概論A	T1-2	1E(中理科).STH(教職用)	小竹(信)	理	G3-12		G171221003	微積分学演習B1(3)【隔週】	T1-2	1T機	松井(宏)	理	G7-20		
									G171221004	微積分学演習B1(4)【隔週】	T1-2	1T物	稲川(太)	*	G5-10		
									G171221005	微積分学演習B1(5)【隔週】	T1-2	1T医	滝沢(庸)	*	G4-34		
									G171221006	微積分学演習B1(6)【隔週】	T1-2	1T電	石川(賢)	*	G3-12		
									G171221007	微積分学演習B1(7)【隔週】	T1-2	1T情	櫻井(太)	*	G7-10		
									G171221010	微積分学演習B1(10)【隔週】	T1-2	1S数	小寺(諒)	理	G4-24		
									G171231001	線形代数学B1(1)	T1-2	1T建	與口(卓)	*	G5-20		
									G171231002	線形代数学B1(2)	T1-2	1Tデ	梶浦(宏)	理	G4-53		
									G171231009	線形代数学B1(9)	T1-2	1T都	安藤(浩)	理	G4-43		
									G171241003	線形代数学演習B1(3)【隔週】	T1-2	1T機	藤原(大)	工	G7-20		
									G171241004	線形代数学演習B1(4)【隔週】	T1-2	1T物	稲川(太)	*	G5-10		
									G171241005	線形代数学演習B1(5)【隔週】	T1-2	1T医	山形(遼)	工	G4-34		
									G171241006	線形代数学演習B1(6)【隔週】	T1-2	1T電	石川(賢)	*	G3-12		
									G171241007	線形代数学演習B1(7)【隔週】	T1-2	1T情	矢田(紀)	工	G7-10		
									G171241010	線形代数学演習B1(10)【隔週】	T1-2	1S数	小寺(諒)	理	G4-24		
									G171310003	統計学A(3)	T1-2		岡田(隼)	理	G4-44		
									G171332004	統計学B1(4)	T1-2	2Tデ'他	澁谷(幹)	*	G3-11		
									G173421006	力学基礎1(6)	T1-2	1T共	山本(和)	工	G2		

前・木

木曜日 < T 1 ~ 3 (前) > 3・4限

3 限 12:50~14:20					4 限 14:30~16:00										
講義コード	授業科目名	ターム	対象学生	教員名	所属	講義室	ベア 時間	講義コード	授業科目名	ターム	対象学生	教員名	所属	講義室	ベア 時間
【英語科目】					【英語科目】										
G1111Z3025	Presentation(25)	T1-2	1S	江連(成)	*	G5-42		G1111Z7008	Writing(8)	T1-2	1E小(国社教)専英特幼	Raquel(T)	*	G4-34	
G1111Z3026	Presentation(26)	T1-2	1S	CREECE(N)	*	G4-41		G1111Z7009	Writing(9)	T1-2	1E小(国社教)専英特幼	久島(智)	*	G4-32	
G1111Z3027	Presentation(27)	T1-2	1S	神谷(昇)	*	G5-21		G1111Z7010	Writing(10)	T1-2	1E小(国社教)専英特幼	Ford(R)	*	G5-12	
G1111Z3028	Presentation(28)	T1-2	1S	矢部(直)	*	G4-23		G1111Z7011	Writing(11)	T1-2	1E小(国社教)専英特幼	清田(毅)	*	G5-42	
G1111Z3029	Presentation(29)	T1-2	1S	加藤(万)	*	G4-43		G1111Z7012	Writing(12)	T1-2	1E小(国社教)専英特幼	JACKSON(L)	未	G5-22	
G1111Z3030	Presentation(30)	T1-2	1S	Ford(R)	*	G5-12		G1111Z7013	Writing(13)	T1-2	1E小(国社教)専英特幼	BOYD(D)	未	G5-41	
G1111Z4005	Presentation(Advanced)(5)	T1-2	1S	JACKSON(L)	未	G5-22		G1111Z7014	Writing(14)	T1-2	1E小(国社教)専英特幼	CHEVASCO(D)	未	G4-21	
G1111Z9005	GALL(5)	T1-2	1S	竹蓋(順)	国	G6-103 (CALL)	水 2	G1111Z7015	Writing(15)	T1-2	1E小(国社教)専英特幼	DOOLEY(S)	*	G5-21	
G1111V1014	Critical Thinking in English(14)	T1-2	2H園(松戸開講)	PROWSE(M)	未	園102講		G1111Z7016	Writing(16)	T1-2	1E小(国社教)専英特幼	矢部(直)	*	G4-23	
G1111V1015	Critical Thinking in English(15)	T1-2	2H園(松戸開講)	中村(道)	*	園103講		G1111Z8002	Writing(Advanced)(2)	T1-2	1E小(国社教)専英特幼	MINNS(O)	未	G5-32	
G1111V2030	English for Specific Fields(30)	T1-2	2T電情	Raquel(T)	*	G4-34		G1111V1016	Critical Thinking in English(16)	T1-2	2E専英特幼養	太田(真)	*	G5-11	
G1111V2031	English for Specific Fields(31)	T1-2	2T電情	太田(真)	*	G5-11		G1111V1017	Critical Thinking in English(17)	T1-2	2E専英特幼養	加藤(万)	*	G4-43	
G1111V2032	English for Specific Fields(32)	T1-2	2T電情	久島(智)	*	G4-32		G1111V1018	Critical Thinking in English(18)	T1-2	2E専英特幼養	本久(郁)	*	G4-31	
G1111V2033	English for Specific Fields(33)	T1-2	2T電情	McShane(E)	未	G4-31		G1111V1019	Critical Thinking in English(19)	T1-2	2E専英特幼養	OHR(R)	未	G6-102	
G1111V2034	English for Specific Fields(34)	T1-2	2T電情	HABIBI(A)	未	G4-42		G1111V1020	Critical Thinking in English(20)	T1-2	2E専英特幼養	CREECE(N)	*	G4-41	
G1111N13101	Introduction to Multicultural Japan	T1-2		OHR(R)	未	G6-102		G1111V1021	Critical Thinking in English(21)	T1-2	2E専英特幼養	HABIBI(A)	*	G4-42	
G1111V1022								G1111V1022	Critical Thinking in English(22)	T1-2	2H線(松戸開講)	PROWSE(M)	未	園102講	
G1111V1023								G1111V1023	Critical Thinking in English(23)	T1-2	2H線(松戸開講)	中村(道)	*	園103講	
【初修外国語科目】					【初修外国語科目】										
G112311009	ドイツ語 I マスター(9)	T1	1E.H緑	岡野(伸)	*	G4-52	火 3	G112311003	ドイツ語 I マスター(3)	T1	T機医電物情	西尾(悠)	国	G4-22	月 3
G112312009	ドイツ語 II マスター(9)	T2	1E.H緑	岡野(伸)	*	G4-52	火 3	G112311004	ドイツ語 II マスター(4)	T1	T機医電物情	岡野(伸)	*	G4-52	月 3
G113112002	フランス語 I 文化(2)	T1-2	人数制限40名まで	佐原(伶)	*	G4-51		G112312003	ドイツ語 II マスター(3)	T2	T機医電物情	西尾(悠)	国	G4-22	月 3
G115311013	中国語 I マスター(13)	T1	1E.H緑	野原(敏)	*	G4-22	火 3	G112312004	ドイツ語 II マスター(4)	T2	T機医電物情	岡野(伸)	*	G4-52	月 3
G115112010	中国語 I 文化(10)	T1-2	人数制限40名まで	林(旭)	*	G4-54		G113311002	フランス語 I マスター(2)	T1	T機医電物情	佐原(伶)	*	G4-51	月 3
G115312013	中国語 II マスター(13)	T2	1E.H緑	野原(敏)	*	G4-22	火 3	G113319001	フランス語 V 展開(表現a)	T1-2	人数制限40名まで	MOREAU(G)	*	G5-31	
G118112008	イタリア語 I 文化(8)	T1-2	人数制限40名まで	太田(岳)	*	G5-51		G113312002	フランス語 II マスター(2)	T2	T機医電物情	佐原(伶)	*	G4-51	月 3
【スポーツ・健康科目】					【スポーツ・健康科目】										
G136120009	バドミントン(9)	T1-2		白井(巧)	*	第1体育館		G115311004	中国語 I マスター(4)	T1	T機医電物情	WANG(W)	未	G5-51	月 3
G138003001	リハビリテーション・プログラムA	T1-2		小泉(佳)	国	G7-102		G115311005	中国語 I マスター(5)	T1	T機医電物情	韓(葵)	*	G4-53	月 3
G138004001	リハビリテーション・プログラムB	T1-2		小泉(佳)	国	G7-102		G115311006	中国語 I マスター(6)	T1	T機医電物情	朱(武)	*	G4-44	月 3
【教養展開科目】					【教養展開科目】										
G15F004001	(生命コア関連) 薬学への招待A	T1		石川(勇)	薬	G2		G115311007	中国語 I マスター(7)	T1	T機医電物情	林(旭)	*	G4-54	月 3
G15F014001	薬学への招待B (コミュニケーション)	T2		森部(久)	薬	G2		G115312004	中国語 II マスター(4)	T2	T機医電物情	WANG(W)	未	G5-51	月 3
G15X032001	文章表現演習 I	T1	1年次生対象	佐藤(尚)	国	G3-11		G115312005	中国語 II マスター(5)	T2	T機医電物情	韓(葵)	*	G4-53	月 3
G15X054001	手話を学ぼう1	T1		三野(弘)	国	G4-44		G115312006	中国語 II マスター(6)	T2	T機医電物情	朱(武)	*	G4-44	月 3
G15X033001	文章表現演習 II	T2	1年次生対象	佐藤(尚)	国	G3-11		G115312007	中国語 II マスター(7)	T2	T機医電物情	林(旭)	*	G4-54	月 3
G15X055001	手話を学ぼう2	T2		三野(弘)	国	G4-44		G116311001	朝鮮語(韓国語) I マスター	T1		金(鉉)	*	G5-20	火 4
					【地域科目(基礎)】—【詳細は、79ページ参照】										
G14U001001	団地再生まちづくり	T1						G116312001	朝鮮語(韓国語) II マスター	T2		金(鉉)	*	G5-20	火 4
G14U031001	健康都市・空間デザイン論	T1						G117112002	スペイン語 I 文化(2)	T1-2	人数制限40名まで	柏木(典)	*	G4-24	
G14U091001	地域振興とデザイン	T1						【スポーツ・健康科目】							
G14U381001	住環境と主体	T1						G132120001	空手(1)	T1-2		麓(正)	*	剣道場	
G14U011001	地域の地学的背景を知る	T2						G133110002	サッカー(2)	T1-2		來海(郁)	*	サッカー場	
G14U201001	チームで取り組む地域活動入門	T2						G136120010	バドミントン(10)	T1-2		白井(巧)	*	第1体育館	
G14U241001	地域づくりと地方の再生	T2						【地域科目(基礎)】—【詳細は、79ページ参照】							
G14U391002	都市の中の集合住宅(2)	T2						G14U001001	団地再生まちづくり	T1	1LHP	鈴木(雅)	国		
					【教養コア科目】—【詳細は、79ページ参照】										
					(論理コア(論理・哲学・社会))										
G14A011001	倫理	T1						G14U031001	健康都市・空間デザイン論	T1	1LHP	花里(真)	国		
G14A021002	数理(2)	T1						G14U091001	地域振興とデザイン	T1	1LHP	原(寛)	予		
G14D401006	社会科学(6)	T1						G14U381001	住環境と主体	T1	1LHP	森永(良)	工		
G14D401007	社会科学(7)	T1						G14U011001	地域の地学的背景を知る	T2	1ZE小(算理心も)中養T共M	宮内(崇)	理		
G14A001005	哲学(5)	T2						G14U201001	チームで取り組む地域活動入門	T2	1ZE小(算理心も)中養T共M	井出(成)	看		
G14A021004	数理(4)	T2						G14U241001	地域づくりと地方の再生	T2	1ZE小(算理心も)中養T共M	和田(健)	国		
G14D401009	社会科学(9)	T2						G14U391002	都市の中の集合住宅(2)	T2	1ZE小(算理心も)中養T共M	鈴木(雅)	国		
G14D401010	社会科学(10)	T2						【教養コア科目】—【詳細は、79ページ参照】							
					(キャリア)										
G15K102001	図書館情報資源概論	T1-2	2年次生以上	國本(千)	ア	G5-10		G14A011001	倫理	T1	1ZE小(算理心も)中養T共M	立花(幸)	人		
					【教養展開科目】										
					(キャリア)										
					【共通専門基礎科目】										
G171211005	(数学・統計学) 微積分学B1(5) (物理学)	T1-2	1T医	櫻井(太)	*	G5-20		G14A021002	数理(2)	T1	1ZE小(算理心も)中養T共M	安藤(哲)	理		
G173501006	力学基礎演習1(6)(隔週) (生物学)	T1-2	1T共	川村(和)	フ	G7-10		G14D401006	社会科学(6)	T1	1ZE小(算理心も)中養T共M	田中(宏)	社		
G177221001	医系生物学	T1-2	M	安西(尚)	医	G3-12		G14D401007	社会科学(7)	T1	1ZE小(算理心も)中養T共M	伊藤(恵)	社		
					【共通専門基礎科目】										
					(物理学)										
G173411001	力学入門(1)	T1-2	S化地	藤本(茂)	ア	G7-20		G14A001005	哲学(5)	T2	1LHP	立花(幸)	人		
					【共通専門基礎科目】										
					(物理学)										

木曜日 < T 1 ~ 3 (前) > 5・6限

5 限 16:10~17:40							6 限 17:50~19:20								
講義コード	授業科目名	ターム	対象学生	教員名	所属	講義室	ペア 時限	講義コード	授業科目名	ターム	対象学生	教員名	所属	講義室	ペア 時限
【英語科目】															
G1111V1024	Critical Thinking in English(24)	T1-2	2S物生地	HARRINGTON(L)	未	G5-22									
G1111V1025	Critical Thinking in English(25)	T1-2	2S物生地	MINNS(O)	未	G5-32									
G1111V1026	Critical Thinking in English(26)	T1-2	2S物生地	DOOLEY(S)	*	G5-21									
G1111V1027	Critical Thinking in English(27)	T1-2	2S物生地	MORIKAWA(S)	国	G4-33									
G1111V1028	Critical Thinking in English(28)	T1-2	2H応食(松戸開講)	PROWSE(M)	未	園102講									
G1111V1029	Critical Thinking in English(29)	T1-2	2H応食(松戸開講)	中村(道)	*	園103講									
G1111V2035	English for Specific Fields(35)	T1-2	2T都デ医	CHEVASCO(D)	未	G4-21									
G1111V2036	English for Specific Fields(36)	T1-2	2T都デ医	McShane(E)	未	G4-31									
G1111V2037	English for Specific Fields(37)	T1-2	2T都デ医	BOYD(D)	未	G5-41									
G1111V2038	English for Specific Fields(38)	T1-2	2T都デ医	HABIBI(A)	*	G4-42									
G1111V2039	English for Specific Fields(39)	T1-2	2T都デ医	Ford(R)	*	G5-12									
G111N11101	Academic English	T1-2		太田(真)	*	G5-11									
【初修外国語科目】															
G112311001	ドイツ語 I マスター(1)	T1	1E.S生.T建都デ共.M	大塚(萌)	*	G4-23	月 2								
G112311002	ドイツ語 I マスター(2)	T1	1E.S生.T建都デ共.M	稲田(文)	*	G4-32	月 2								
G112312001	ドイツ語 II マスター(1)	T2	1E.S生.T建都デ共.M	大塚(萌)	*	G4-23	月 2								
G112312002	ドイツ語 II マスター(2)	T2	1E.S生.T建都デ共.M	稲田(文)	*	G4-32	月 2								
G113311001	フランス語 I マスター(1)	T1	1E.S生.T建都デ共.M	MOREAU(G)	*	G5-31	月 2								
G113312001	フランス語 II マスター(1)	T2	1E.S生.T建都デ共.M	MOREAU(G)	*	G5-31	月 2								
G115311001	中国語 I マスター(1)	T1	1E.S生.T建都デ共.M	WANG(W)	未	G5-51	月 2								
G115311002	中国語 I マスター(2)	T1	1E.S生.T建都デ共.M	韓(姜)	*	G4-53	月 2								
G115311003	中国語 I マスター(3)	T1	1E.S生.T建都デ共.M	朱(武)	*	G4-44	月 2								
G115312001	中国語 II マスター(1)	T2	1E.S生.T建都デ共.M	WANG(W)	未	G5-51	月 2								
G115312002	中国語 II マスター(2)	T2	1E.S生.T建都デ共.M	韓(姜)	*	G4-53	月 2								
G115312003	中国語 II マスター(3)	T2	1E.S生.T建都デ共.M	朱(武)	*	G4-44	月 2								
G116112006	朝鮮語(韓国語) I 文化(6)	T1-2	人数制限40名まで	金(鉉)	*	G5-20									
G117112003	スペイン語 I 文化(3)	T1-2	人数制限40名まで	柏木(典)	*	G4-24									
【国際科目(展開)】															
G15N920001	現代日本政治論 -戦後レジームからの脱却(JS)	T1		TSAI(M)	*	G4-41									
G15N938001	対日投資の現状と外資系企業の実例	T1		崎山(直)	国	G3-11									
【教養展開科目】															
G15C061001	(文化コア関連) 文化人類学 (データを科学)	T1-2		高橋(絵)	人	G5-10									
G15P001001	情報セキュリティ分析(入門) (自然科学)	T2		今泉(貴)	情	G3-11									
G15H331001	生活と光の作用1	T1		椎名(達)	工	G2									
G15H033001	実験で体験する物理	T1-2	文系	深澤(英)	理	G6-301物実									
G15H332001	生活と光の作用2	T2		椎名(達)	工	G2									
【数理・データサイエンス科目(基礎)】															
G121011019	情報リテラシー(19)	T1-2	1T機	窪山(達)	工	G3-12/ G1-情演1									
G121011020	情報リテラシー(20)	T1-2	1T物	岩原(直)	工	G3-12/ G1-情自習									
【共通専門基礎科目】															
G179911001	(基礎実験) 地学基礎実験A	T1-2	1S地	宮内(崇)	理	G6地実験室									

金曜日 < T 1 ~ 3 (前) > 1・2限

時限	1 限 8:50~10:20										2 限 10:30~12:00														
区分	講義コード	授業科目名	ターム	対象学生	教員名	所属	講義室	ペア 時限	講義コード	授業科目名	ターム	対象学生	教員名	所属	講義室	ペア 時限									
普 遍 教 育 科 目	【英語科目】																								
	G1111Z5027	Discussion(27)	T1-2	1T共	GREECE(N)	*	G4-31		G1111Z3006	Presentation(6)	T1-2	1MPN	GREECE(N)	*	G4-31										
	G1111Z5028	Discussion(28)	T1-2	1T共	WERNER(R)	未	G4-34		G1111Z3007	Presentation(7)	T1-2	1MPN	須永(美)	*	G4-24										
	G1111Z5029	Discussion(29)	T1-2	1T共	木村(郁)	*	G4-23		G1111Z3008	Presentation(8)	T1-2	1MPN	加藤(澄)	*	G4-41										
	G1111Z5030	Discussion(30)	T1-2	1T共	伊藤(孝)	*	G5-52		G1111Z3009	Presentation(9)	T1-2	1MPN	伊藤(孝)	*	G5-52										
	G1111Z5031	Discussion(31)	T1-2	1T共	HAYDEN(G)	*	G5-11		G1111Z3010	Presentation(10)	T1-2	1MPN	矢部(直)	*	G4-33										
	G1111Z6005	Discussion(Advanced)(5)	T1-2	1T共	WATSON(R)	未	G4-42		G1111Z3011	Presentation(11)	T1-2	1MPN	青木(俊)	*	G4-22										
	G1111V2040	English for Specific Fields(40)	T1-2	2S数化	加藤(澄)	*	G4-41		G1111Z3012	Presentation(12)	T1-2	1MPN	木村(郁)	*	G4-23										
	G1111V2041	English for Specific Fields(41)	T1-2	2S数化	MINNS(O)	未	G5-42		G1111Z3013	Presentation(13)	T1-2	1MPN	ESTEVEZ(A)	未	G5-41										
	G1111V2042	English for Specific Fields(42)	T1-2	2S数化	ESTEVEZ(A)	未	G5-41		G1111Z4002	Presentation(Advanced)(2)	T1-2	1MPN	McShane(E)	未	G4-43										
	G1111V2043	English for Specific Fields(43)	T1-2	2S数化	CHEVASCO(D)	未	G5-32		G1111Z7001	Writing(1)	T1-2	1H	JACKSON(L)	未	G5-22										
	【初修外国語科目】																								
	G112311007	ドイツ語 I マスター(7)	T1	S数物化地H園応食N	大塚(萌)	*	G4-22	月 5	G1111Z7002	Writing(2)	T1-2	1H	JENKS(D)	未	G4-32										
	G112311008	ドイツ語 I マスター(8)	T1	S数物化地H園応食N	岡野(伸)	*	G5-12	月 5	G1111Z7003	Writing(3)	T1-2	1H	清田(毅)	*	G5-42										
	G112312007	ドイツ語 II マスター(7)	T2	S数物化地H園応食N	大塚(萌)	*	G4-22	月 5	G1111Z7004	Writing(4)	T1-2	1H	CHEVASCO(D)	未	G5-32										
	G112312008	ドイツ語 II マスター(8)	T2	S数物化地H園応食N	岡野(伸)	*	G5-12	月 5	G1111Z7005	Writing(5)	T1-2	1H	BOYD(D)	未	G4-51										
	G113311005	フランス語 I マスター(5)	T1	S数物化地H園応食N	泉(利)	国	G5-31	月 5	G1111Z7006	Writing(6)	T1-2	1H	HAYDEN(G)	*	G5-11										
	G113311006	フランス語 I マスター(6)	T1	S数物化地H園応食N	勝山(絵)	*	G5-21	月 5	G1111Z7007	Writing(7)	T1-2	1H	HARRINGTON(L)	未	G1-201										
	G113312005	フランス語 II マスター(5)	T2	S数物化地H園応食N	泉(利)	国	G5-31	月 5	G1111Z8001	Writing(Advanced)(1)	T1-2	1H	WATSON(R)	未	G4-42										
	G113312006	フランス語 II マスター(6)	T2	S数物化地H園応食N	勝山(絵)	*	G5-21	月 5	G1111Z9002	CALL(2)	T1-2	1MPN	高橋(秀)	国	G6-103 (CALL)	月 3									
	G114112001	ロシア語 I 文化(1)	T1-2	人数制限40名まで	内田(健)	*	G4-21	月 5	【初修外国語科目】																
	G115311011	中国語 I マスター(11)	T1	S数物化地H園応食N	WANG(W)	未	G4-54	月 5	G112311010	ドイツ語 I マスター(10)	T1	ZL1E	岡野(伸)	*	G5-12	火 4									
	G115311012	中国語 I マスター(12)	T1	S数物化地H園応食N	劉(湯)	*	G4-52	月 5	G112311011	ドイツ語 I マスター(11)	T1	ZL1E	石井(正)	*	G5-51	火 4									
	G115312011	中国語 II マスター(11)	T2	S数物化地H園応食N	WANG(W)	未	G4-54	月 5	G112312010	ドイツ語 II マスター(10)	T2	ZL1E	岡野(伸)	*	G5-12	火 4									
	G115312012	中国語 II マスター(12)	T2	S数物化地H園応食N	劉(湯)	*	G4-52	月 5	G112312011	ドイツ語 II マスター(11)	T2	ZL1E	石井(正)	*	G5-51	火 4									
	【国際科目(展開)】																								
	G15N803001	日本イメージの交錯A	T1	日本事情科目	見城(佛)	国	国セ大講		G11311007	フランス語 I マスター(7)	T1	ZL1E	泉(利)	国	G5-31	火 4									
	G15N804001	日本イメージの交錯B	T2	日本事情科目	見城(佛)	国	国セ大講		G113112003	フランス語 I 文化(3)	T1-2	ZL1E(人数制限40名まで)	勝山(絵)	*	G5-21	火 4									
	【スポーツ・健康科目】																								
	G133110003	サッカー(3)	T1-2		安藤(啓)	*	サッカー場		G113312007	フランス語 II マスター(7)	T2	ZL1E	泉(利)	国	G5-31	火 4									
	G136110001	バスケットボール(1)	T1-2		松本(沙)	*	第1体育館		G114311001	ロシア語 I マスター	T1		内田(健)	*	G4-21	火 4									
	G136120011	バドミントン(11)	T1-2		吉岡(伸)	国	第2体育館		G114312001	ロシア語 II マスター	T2		内田(健)	*	G4-21	火 4									
	【数理・データサイエンス科目(基礎)】																								
	G121011007	情報リテラシー(7)	T1-2	1B	平野(秀)	社	G3-12/ G1-情演1		G115311015	中国語 I マスター(15)	T1	ZL1E	劉(湯)	*	G4-52	火 4									
	G121011008	情報リテラシー(8)	T1-2	1B	倉阪(秀)	社	G3-12/ G1-情演2		G115311016	中国語 I マスター(16)	T1	ZL1E	WANG(W)	未	G4-54	火 4									
	【数理・データサイエンス科目(展開)】																								
G122001001	データサイエンスA(1)	T1	人数制限130名以内	井上(玲)	理	G3-11		G115112011	中国語 I 文化(11)	T1-2	人数制限40名まで	林(旭)	*	G4-53	火 4										
G122001002	データサイエンスA(2)	T2	人数制限130名以内	井上(玲)	理	G3-11		G11512015	中国語 II マスター(15)	T2	ZL1E	劉(湯)	*	G4-52	火 4										
【スポーツ・健康科目】																									
G133110004	サッカー(4)	T1-2		安藤(啓)	*	サッカー場		G115312016	中国語 II マスター(16)	T2	ZL1E	WANG(W)	未	G4-54	火 4										
G136110002	バスケットボール(2)	T1-2		松本(沙)	*	第1体育館		【数理・データサイエンス科目(基礎)】																	
G136120012	バドミントン(12)	T1-2		谷藤(千)	国	第2体育館		G121011009	情報リテラシー(9)	T1-2	1E専	角張(健)	*	G3-11/ G1-情自習											
【数理・データサイエンス科目(展開)】																									
G121011010	情報リテラシー(10)	T1-2	1E小(心も社)中国語以外	森本(容)	*	G3-12/ G1-情演1-2		【共通専門基礎科目】																	
【共通専門基礎科目】																									
G173421008	力学基礎1(8)	T1-2	1T建都デ	鈴木(敏)	*	G2		G171110003	微積分学A(3)	T1-2	ES地	滝沢(庸)	*	G6-201											
【共通専門基礎科目】																									
G171211001	微積分学B1(1)	T1-2	1T建	津嶋(貴)	理	G7-10		G171211002	微積分学B1(2)	T1-2	1Tデ	佐木(昌)	理	G5-10											
G171211009	微積分学B1(9)	T1-2	1T都	佐々木(浩)	理	G4-34		G171211011	微積分学B1(11)	T1-2	S物	與口(卓)	*	G7-20											
G171211012	微積分学B1(12)	T1-2	S化	福室(康)	*	G4-44		【共通専門基礎科目】																	

金曜日 < T 1 ~ 3 (前) > 3・4限

3 限 12:50~14:20										4 限 14:30~16:00									
講義コード	授業科目名	ターム	対象学生	教員名	所属	講義室	ペア 時間	講義コード	授業科目名	ターム	対象学生	教員名	所属	講義室	ペア 時間				
【英語科目】																			
G111123018	Presentation(18)	T1-2	1B(0131~)	GREECE(N)	*	G4-31		G111125032	Discussion(32)	T1-2	1T機物	加藤(澄)	*	G4-41					
G111123019	Presentation(19)	T1-2	1B(0131~)	須永(美)	*	G4-24		G111125033	Discussion(33)	T1-2	1T機物	HARRINGTON(L)	未	G4-21					
G111123020	Presentation(20)	T1-2	1B(0131~)	加藤(澄)	*	G4-41		G111125034	Discussion(34)	T1-2	1T機物	JENKS(D)	未	G5-31					
G111123021	Presentation(21)	T1-2	1B(0131~)	矢部(直)	*	G4-33		G111125035	Discussion(35)	T1-2	1T機物	MINNS(O)	未	G5-42					
G111123022	Presentation(22)	T1-2	1B(0131~)	青木(俊)	*	G4-22		G111125036	Discussion(36)	T1-2	1T機物	McShane(E)	未	G4-43					
G111123023	Presentation(23)	T1-2	1B(0131~)	伊藤(孝)	*	G5-52		G111126006	Discussion(Advanced)(6)	T1-2	1T機物	Raquel(T)	*	G5-41					
G111123024	Presentation(24)	T1-2	1B(0131~)	國吉(初)	*	G4-32		G1111V1030	Critical Thinking in English(30)	T1-2	2T建機	JACKSON(L)	未	G5-22					
G111124004	Presentation(Advanced)(4)	T1-2	1B(0131~)	WERNER(R)	未	G5-31		G1111V1031	Critical Thinking in English(31)	T1-2	2T建機	須永(美)	*	G4-24					
G111129004	CALL(4)	T1-2	1B(0131~)	与那覇(信)	国	G6-103 (CALL)	火 2	G1111V1032	Critical Thinking in English(32)	T1-2	2T建機	青木(俊)	*	G4-22					
G1111V1077	Critical Thinking in English(77)	T1-2	3Z	MINNS(O)	未	G5-42		G1111V1033	Critical Thinking in English(33)	T1-2	2T建機	伊藤(孝)	*	G5-52					
G1111V1078	Critical Thinking in English(78)	T1-2	3Z	HAYDEN(G)	*	G5-11		G1111V1034	Critical Thinking in English(34)	T1-2	2T建機	BOYD(D)	未	G4-31					
G1111V1079	Critical Thinking in English(79)	T1-2	3Z	JACKSON(L)	未	G5-22		【初修外国語科目】											
G1111V1080	Critical Thinking in English(80)	T1-2	3Z	HARRINGTON(L)	未	G4-21		G112112004	ドイツ語 I 文化(4)	T1-2	人数制限40名まで	RIESNER(F)	*	G5-21					
G111N06101	Study Abroad Preparation B I	T1-2		WATSON(R)	未	G4-42		G117311002	スペイン語 I マスター(2)	T1	人数制限40名まで	三輪(イ)	*	G5-12	月 5				
【初修外国語科目】																			
G113112004	フランス語 I 文化(4)	T1-2	人数制限40名まで	勝山(絵)	*	G5-21		G117312002	スペイン語 II マスター(2)	T2	人数制限40名まで	三輪(イ)	*	G5-12	月 5				
G115112012	中国語 I 文化(12)	T1-2	人数制限40名まで	林(旭)	*	G4-53		【国際科目(展開)】											
G117311001	スペイン語 I マスター(1)	T1	人数制限40名まで	三輪(イ)	*	G5-12	月 4	G15N851001	アメリカ映画における日本(JS)	T2	日本事情科目	小林(聡)	国	国セ大講	金 3				
G117312001	スペイン語 II マスター(1)	T2	人数制限40名まで	三輪(イ)	*	G5-12	月 4	【スポーツ・健康科目】											
G15N154001	近代日本社会とアジア留学生たち	T1		見城(佛)	国	G4-23		G136120014	バドミントン(14)	T1-2		藁科(侑)	*	第2体育館					
G15N851001	アメリカ映画における日本(JS)	T2	日本事情科目	小林(聡)	国	国セ大講	金 4	【教養展開科目】											
【スポーツ・健康科目】																			
G136120013	バドミントン(13)	T1-2		藁科(侑)	*	第2体育館		G15D151001	(論理コア関連) 憲法(1)	T1-2	BE以外	齊藤(愛)	社	G2					
【教養展開科目】																			
G15F151001	(生命コア関連) 現代医学 (文化コア関連)	T1	1年次生のみ	小林(欣)	医	G1-201	金 4	G15F151001	現代医学 (キャリア)	T1	1年次生のみ	小林(欣)	医	G1-201	金 3				
G15D002001	近代日本のアジア観 (環境コア関連)	T2		見城(佛)	国	G4-23		G15K423001	実務家によるキャリア ア・デザイン入門A (ジェンダー)	T2		小川(真)	社	G3-11					
G15E032001	環境問題A (自然科学)	T2		町田(基)	安	G5-20		G15C561001	ジェンダーと社会 (コミュニケーション)	T1		渡辺(大)	*	G3-11	金 3				
G15H041002	化学(2)(展開) (キャリア)	T1-2		坂根(郁)	理	G3-12		G15X171001	デジタルクリエイティブ基礎 (基礎実験)	T1		近藤(祐)	*	E15-110	金 5				
G15K325001	非営利市民事業と協同組合A	T1		崎山(直)	国	G4-43		G15H037001	放射線基礎実験 I (前1)(展開)	T1-2	S物以外	清水(信)	理	G6-301物実	金 345				
G15K326001	非営利市民事業と協同組合B (ジェンダー)	T2		崎山(直)	国	G4-43		G15H038001	放射線基礎実験 II (前2)(展開)	T1-2	S物以外	清水(信)	理	G6-301物実	金 345				
G15C561001	ジェンダーと社会 (基礎実験)	T1		渡辺(大)	*	G3-11	金 4	【教養展開科目】											
G15H037001	放射線基礎実験 I (前1)(展開)	T1-2	S物以外	清水(信)	理	G6-301物実	金 345	G121011001	情報リテラシー(1)	T1-2	1Z	徳永(留)	国	G4-44/ G1-情演1					
G15H038001	放射線基礎実験 II (前2)(展開)	T1-2	S物以外	清水(信)	理	G6-301物実	金 345	G121011011	情報リテラシー(11)	T1-2	1E小(国教)中(国語)養	森本(容)	*	G4-54/ G1-情演2					
【数理・データサイエンス科目(基礎)】																			
G121011025	情報リテラシー(25)	T1-2	1H国 実習(水1)松戸開講 講義(金3)	小川(幸)	国	G2/ 園D情演	水 1	【数理・データサイエンス科目(展開)】											
G121011026	情報リテラシー(26)	T1-2	1H応 西千葉開講	華岡(光)	国	G2/ G1-情演1		G122071001	応用データ処理技術	T1	人数制限50名以内	黒岩(真)	工	E1-501 情工演(1)					
G121011027	情報リテラシー(27)	T1-2	1H緑 実習(水5)松戸開講 講義(金3)	近江(慶)	国	G2/ 園D情演	水 5	【共通専門基礎科目】											
G121011028	情報リテラシー(28)	T1-2	1H食 実習(水3)松戸開講 講義(金3)	矢野(佑)	国	G2/ 園D情演	水 3	G171110004	(数学・統計学) 微積分学A(4) (地球科学)	T1-2	EH緑	與口(卓)	*	G4-34					
G121011031	情報リテラシー(31)	T1-2	1N	池崎(澄)	看	G2/ G1-情演2		G179501001	地球科学基礎化学	T1-2	1S地	佐久間(美)	*	G5-10					
【数理・データサイエンス科目(展開)】																			
G122101001	社会におけるデータサイエンス	T2	人数制限200名以内	松元(亮)	情	G3-11		【共通専門基礎科目】											
【共通専門基礎科目】																			
G171211003	(数学・統計学) 微積分学B1(3)	T1-2	1T機	與口(卓)	*	G7-10		G173970001	放射線基礎実験 I (前1)(専門基)	T1-2	S物以外	清水(信)	理	G6-301物実	金 345				
G171211004	微積分学B1(4)	T1-2	1T物	音喜多(純)	*	G4-34		G173990001	放射線基礎実験 II (前2)(専門基)	T1-2	S物以外	清水(信)	理	G6-301物実	金 345				
G171211006	微積分学B1(6)	T1-2	1T電	滝沢(庸)	*	G4-54		G174000001	放射線基礎実験 III (前1-2)	T1-2	2S物	有賀(昭)	理	G6-301物実	金 345				
G171211007	微積分学B1(7)	T1-2	1T情	福室(康)	*	G7-20		G175985001	化学基礎実験 I (1)	T1	2H(松戸開講)	児玉(浩)	理	園102講/ 園オプンホ(2)	金 345				
G171211010	微積分学B1(10) (物理学)	T1-2	1S数	岡田(靖)	理	G4-44		G175986001	化学基礎実験 II	T2	2H(松戸開講)	平井(静)	理	園102講/ 園オプンホ(2)	金 345				
G173501007	化学基礎演習1(7)(隔週) (化学)	T1-2	1T建都デ	丸山(喜)	工	G5-10		G177331001	生物学基礎実験D(1)	T2	2H(松戸開講)	高橋(輝)	理	園オプンホ(1)	金 345				
G175100002	化学(2)(専門基) (基礎実験)	T1-2		坂根(郁)	理	G3-12		【共通専門基礎科目】											
G173970001	放射線基礎実験 I (前1)(専門基)	T1-2	S物以外	清水(信)	理	G6-301物実	金 345	【共通専門基礎科目】											
G173990001	放射線基礎実験 II (前2)(専門基)	T1-2	S物以外	清水(信)	理	G6-301物実	金 345	【共通専門基礎科目】											
G174000001	放射線基礎実験 III (前1-2)	T1-2	2S物	有賀(昭)	理	G6-301物実	金 345	【共通専門基礎科目】											
G175985001	化学基礎実験 I (1)	T1	2H(松戸開講)	児玉(浩)	理	園102講/ 園オプンホ(2)	金 345	【共通専門基礎科目】											
G175986001	化学基礎実験 II	T2	2H(松戸開講)	平井(静)	理	園102講/ 園オプンホ(2)	金 345	【共通専門基礎科目】											
G177331001	生物学基礎実験D(1)	T2	2H(松戸開講)	高橋(輝)	理	園オプンホ(1)	金 345	【共通専門基礎科目】											

前・金

金曜日 < T 1 ~ 3 (前) > 5・6限

5 限 16:10~17:40							6 限 17:50~19:20								
講義コード	授業科目名	ターム	対象学生	教員名	所属	講義室	ペア 時限	講義コード	授業科目名	ターム	対象学生	教員名	所属	講義室	ペア 時限
【初修外国語科目】															
G112112005	ドイツ語 I 文化(5)	T1-2	人数制限40名まで	RIESNER(F)	*	G5-21									
G117152001	スペイン語 V 展開	T1-2	人数制限40名まで	三輪(イ)	*	G5-12									
【国際科目(展開)】															
G15N919001	グローバル時代を生きるためのスキルを学ぶ	T2		織田(雄)	未	G5-11									
【教養展開科目】															
(キャリア)															
G15K394001	グローバルボランティア事前学習 (コミュニケーション)	T2		佐々木(綾)	国	G1-201									
G15X171001	デジタルクリエイティブ基礎 (基礎実験)	T1		近藤(祐)	*	E15-110	金 4								
G15H037001	放射線基礎実験 I (前1)(展開)	T1-2	S物以外	清水(信)	理	G6-301物実	金 345								
G15H038001	放射線基礎実験 II (前2)(展開)	T1-2	S物以外	清水(信)	理	G6-301物実	金 345								
【共通専門基礎科目】															
(数学・統計学)															
G171530006	微分方程式(6)	T1-2	2T情	諏訪(剛)	*	G3-12									
(基礎実験)															
G173970001	放射線基礎実験 I (前1)(専門基)	T1-2	S物以外	清水(信)	理	G6-301物実	金 345								
G173990001	放射線基礎実験 II (前2)(専門基)	T1-2	S物以外	清水(信)	理	G6-301物実	金 345								
G174000001	素粒子原子核基礎実験(前1・2)	T1-2	2S物	有賀(昭)	理	G6-301物実	金 345								
G175985001	化学基礎実験 I (1)	T1	2H(松戸開講)	児玉(浩)	園	園102講/ 園オーブナ54(2)	金 345								
G175986001	化学基礎実験 II	T2	2H(松戸開講)	平井(静)	園	園102講/ 園オーブナ54(2)	金 345								
G177331001	生物学基礎実験D(1)	T2	2H(松戸開講)	高橋(輝)	園	園オーブナ54(1)	金 345								

前・金

後 期 (T4-6)
「時間割」

月曜日 < T 4 ~ 6 (後) > 1・2限

時限	1 限 8:50~10:20										2 限 10:30~12:00									
区分	講義コード	授業科目名	ターム	対象学生	教員名	所属	講義室	ペア 時限	講義コード	授業科目名	ターム	対象学生	教員名	所属	講義室	ペア 時限				
普 遍 教 育 科 目	【英語科目】																			
	G1111Z7061	Writing(61)	T4-5	1T医電情	未定		G4-21		G1111Z1038	Interaction(38)	T4-5	1T機物	奥広(啓)	*	G4-31					
	G1111Z7062	Writing(62)	T4-5	1T医電情	奥広(啓)	*	G4-31		G1111Z1039	Interaction(39)	T4-5	1T機物	青木(俊)	*	G4-33					
	G1111Z7063	Writing(63)	T4-5	1T医電情	古川(幸)	*	G5-31		G1111Z1040	Interaction(40)	T4-5	1T機物	本久(郁)	*	G4-23					
	G1111Z7064	Writing(64)	T4-5	1T医電情	WATSON(R)	未	G4-41		G1111Z2007	Interaction(Advanced)(7)	T4-5	1T機物	未定	*	G4-21					
	G1111Z7065	Writing(65)	T4-5	1T医電情	伊藤(孝)	*	G5-52		G1111Z9007	CALL(7)	T4-5	1T機物	竹蓋(順)	国	G6-103 (CALL)	金 4				
	G1111Z7066	Writing(66)	T4-5	1T医電情	大山(中)	*	G4-22		G1111V1035	Critical Thinking in English(35)	T4-5	2P(亥鼻開講)	BOYD(D)	未	講義室13					
	G1111Z7067	Writing(67)	T4-5	1T医電情	生田(裕)	*	G4-42		G1111V1036	Critical Thinking in English(36)	T4-5	2P(亥鼻開講)	MINNS(O)	未	講義室14					
	G1111Z8010	Writing(Advanced)(10)	T4-5	1T医電情	ESTEVEZ(A)	未	G5-21		G1111V1037	Critical Thinking in English(37)	T4-5	2P(亥鼻開講)	OHRH(R)	未	講義室11					
	G1111V2044	English for Specific Fields(44)	T4-5	2T物共	JACKSON(L)	未	G4-33		【初修外国語科目】											
	G1111V2045	English for Specific Fields(45)	T4-5	2T物共	McShane(E)	未	G4-51		G112331001	ドイツ語Ⅲマスター(1)	T4	1E,S生,T建都デ共,M	内村(博)	社	G5-21	木 5				
	G1111V2046	English for Specific Fields(46)	T4-5	2T物共	PROWSE(M)	未	G5-42		G112331002	ドイツ語Ⅲマスター(2)	T4	1E,S生,T建都デ共,M	高田(梓)	人	G5-32	木 5				
	G1111V2047	English for Specific Fields(47)	T4-5	2T物共	CHEVASOOD(D)	未	G4-43		G112332001	ドイツ語Ⅳマスター(1)	T5	1E,S生,T建都デ共,M	内村(博)	社	G5-21	木 5				
	G1111V2048	English for Specific Fields(48)	T4-5	2T物共	WERNER(R)	未	G4-54		G112332002	ドイツ語Ⅳマスター(2)	T5	1E,S生,T建都デ共,M	高田(梓)	人	G5-32	木 5				
	G1111V2049	English for Specific Fields(49)	T4-5	2T物共	JENKS(D)	未	G5-22		G113331001	フランス語Ⅲマスター(1)	T4	1E,S生,T建都デ共,M	高橋(信)	国	G4-44	木 5				
	【初修外国語科目】																			
	G116122001	朝鮮語(韓国語)Ⅱ文化(1)	T4-5	人数制限40名まで	辛(大)	*	G4-23		G113332001	フランス語Ⅳマスター(1)	T5	1E,S生,T建都デ共,M	高橋(信)	国	G4-44	木 5				
	【スポーツ・健康科目】																			
	G136320008	フィットネス(8)	T4-5		谷木(龍)	*	トレーニング室		G115331001	中国語Ⅲマスター(1)	T4	1E,S生,T建都デ共,M	凌(慶)	*	G4-34	木 5				
	【教養コア科目】—【詳細は、79ページ参照】																			
	(文化コア(文化・芸術・歴史))																			
	G14C081001	生活とデザイン	T4	1LHP	寺内(文)	テ	工	教	G115331002	中国語Ⅲマスター(2)	T4	1E,S生,T建都デ共,M	韓(越)	*	G5-51	木 5				
	G14C111001	建築入門	T4	1LHP	吉岡(陽)	工	理	教	G115112013	中国語Ⅰ文化(13)	T4-5	人数制限40名まで	黄(麗)	*	G4-24	木 5				
	G14C341001	日本語・日本文学(1)	T4	1LHP	鈴木(宏)	工	理	教	G115332001	中国語Ⅳマスター(1)	T5	1E,S生,T建都デ共,M	凌(慶)	*	G4-34	木 5				
	G14D411001	歴史と社会(1)	T4	1LHP	大峰(真)	工	理	教	G115332002	中国語Ⅳマスター(2)	T5	1E,S生,T建都デ共,M	韓(越)	*	G5-51	木 5				
	(環境コア(環境・生活・科学))																			
	G14E411001	建築と災害	T5	1LHP	高橋(徹)	工	理	教	G118112009	イタリア語Ⅰ文化(9)	T4-5	人数制限40名まで	鈴木(マ)	*	G4-53					
	G14E431001	プレートテクトニクスと地震・火山災害	T5	1LHP	津村(紀)	工	理	教	【国際科目(展開)】											
	G14E441001	森林と環境	T5	1LHP	高橋(輝)	工	理	教	G15N872001	世界の中の日本、日本の中の世界	T5		崎山(直)	国	G7-10					
	G14E511001	細胞を知る	T5	1LHP	松浦(彰)	工	理	教	【スポーツ・健康科目】											
【教養展開科目】																				
(キャリア)																				
G15K111001	学術情報論	T4-5	2年次生以上	林(和)	*	G4-24		G132120002	空手(2)	T4-5		谷木(龍)	*	剣道場						
【共通専門基礎科目】																				
G171120001	線形代数学A(1)	T4-5	E	中川(貴)	*	G4-32		G134130005	ダンス(5)	T4-5		寺山(由)	*	ダンス場						
G173451001	電磁気学基礎1(1)	T4-5	1T共	鈴木(敏)	*	G3-11		G136120015	バドミントン(15)	T4-5		谷藤(干)	国	第1体育館						
【共通専門基礎科目】																				
G171120002	線形代数学A(2)	T4-5	H園応食	稲川(太)	*	G5-10		【教養展開科目】												
G173431001	力学基礎2(1)	T4-5	1S数物	北畑(裕)	理	G5-20		(論理コア関連)												
(生命コア関連)																				
G15A101001 中国哲学 T4-5 内山(直) 人 G3-11																				
G15B042003 心理学A1(3) T4 佐久間(直) * G2																				
G15B043003 心理学A2(3) T5 佐久間(直) * G2																				
G15X161001 文献との対話 T4 竹内(比) 人 G1-情演1																				
専 門 基 礎 科 目	【共通専門基礎科目】																			
	G171120001	線形代数学A(1)	T4-5	E	中川(貴)	*	G4-32		G171120002	線形代数学A(2)	T4-5	H園応食	稲川(太)	*	G5-10					
G173451001	電磁気学基礎1(1)	T4-5	1T共	鈴木(敏)	*	G3-11		G173431001	力学基礎2(1)	T4-5	1S数物	北畑(裕)	理	G5-20						

後・月

月曜日 < T 4 ~ 6 (後) > 3・4限

3 限 12:50~14:20										4 限 14:30~16:00									
講義コード	授業科目名	ターム	対象学生	教員名	所属	講義室	ペア 時限	講義コード	授業科目名	ターム	対象学生	教員名	所属	講義室	ペア 時限				
【英語科目】																			
G111121041	Interaction(41)	T4-5	1B(0001~0130)	大山(中)	*	G4-22		G111125037	Discussion(37)	T4-5	1ZE小(算理心も)中養	OHR(I)(R)	未	G6-102					
G111121042	Interaction(42)	T4-5	1B(0001~0130)	本久(郁)	*	G4-23		G111125038	Discussion(38)	T4-5	1ZE小(算理心も)中養	Ford(R)	*	G4-21					
G111122008	Interaction(Advanced)(8)	T4-5	1B(0001~0130)	McShane(E)	未	G4-51		G111125039	Discussion(39)	T4-5	1ZE小(算理心も)中養	WERNER(R)	*	G5-41					
G111125076	Discussion(76)	T4-5	IMPN	GORDON(P)	*	G4-42		G111125040	Discussion(40)	T4-5	1ZE小(算理心も)中養	塩谷(雅)	*	G5-11					
G111125077	Discussion(77)	T4-5	IMPN	青木(俊)	*	G4-33		G111125041	Discussion(41)	T4-5	1ZE小(算理心も)中養	BOYD(D)	未	G5-31					
G111125078	Discussion(78)	T4-5	IMPN	CHEVASCO(D)	未	G4-43		G111125042	Discussion(42)	T4-5	1ZE小(算理心も)中養	HARRINGTON(L)	未	G4-32					
G111125079	Discussion(79)	T4-5	IMPN	JENKS(D)	未	G5-22		G111125043	Discussion(43)	T4-5	1ZE小(算理心も)中養	MINNS(O)	未	G5-32					
G111125080	Discussion(80)	T4-5	IMPN	奥広(啓)	*	G4-31		G111125044	Discussion(44)	T4-5	1ZE小(算理心も)中養	CHEVASCO(D)	未	G4-43					
G111125081	Discussion(81)	T4-5	IMPN	HARRINGTON(L)	未	G4-32		G111125045	Discussion(45)	T4-5	1ZE小(算理心も)中養	GORDON(P)	*	G4-42					
G111125082	Discussion(82)	T4-5	IMPN	塩谷(雅)	*	G5-11		G111126007	Discussion(Advanced)(7)	T4-5	1ZE小(算理心も)中養	大山(中)	*	G4-22					
G111125083	Discussion(83)	T4-5	IMPN	WERNER(R)	未	G5-41		G111N02201	Professional English II	T4-5		PROWSE(M)	未	G5-42					
G111125084	Discussion(84)	T4-5	IMPN	PROWSE(M)	未	G5-42		G111N10101	Extensive Reading	T4-5		McShane(E)	未	G4-51					
G111125085	Discussion(85)	T4-5	IMPN	MAYNE(M)	*	G5-32		【初修外国語科目】											
G111125086	Discussion(86)	T4-5	IMPN	ESTEVEZ(A)	未	G5-21		G112331005	ドイツ語Ⅲマスター(5)	T4	1E,B	正月(瑛)	*	G4-52	木 2				
G111126012	Discussion(Advanced)(12)	T4-5	IMPN	WATSON(R)	未	G4-41		G112331006	ドイツ語Ⅲマスター(6)	T4	1E,B	木村(裕)	*	G5-22	木 2				
G111129008	CALL(8)	T4-5	1B(0001~0130)	土肥(充)	*	G6-103 (CALL)	水 3	G112332005	ドイツ語Ⅳマスター(5)	T5	1E,B	正月(瑛)	*	G4-52	木 2				
【初修外国語科目】								G112332006	ドイツ語Ⅳマスター(6)	T5	1E,B	木村(裕)	*	G5-22	木 2				
G112331003	ドイツ語Ⅲマスター(3)	T4	T機医電物情	正月(瑛)	*	G4-52	木 4	G113331003	フランス語Ⅲマスター(3)	T4	1E,B	久保(み)	*	G1-328セ	木 2				
G112331004	ドイツ語Ⅲマスター(4)	T4	T機医電物情	堀(弥)	*	G5-31	木 4	G113331004	フランス語Ⅲマスター(4)	T4	1E,B	LAVIGNASSE(G)	*	G4-41	木 2				
G112332003	ドイツ語Ⅳマスター(3)	T5	T機医電物情	正月(瑛)	*	G4-52	木 4	G113112005	フランス語Ⅰ文化(5)	T4-5	人数制限40名まで	高橋(信)	国	G4-44					
G112332004	ドイツ語Ⅳマスター(4)	T5	T機医電物情	堀(弥)	*	G5-31	木 4	G113332003	フランス語Ⅳマスター(3)	T5	1E,B	久保(み)	*	G1-328セ	木 2				
G113331002	フランス語Ⅲマスター(2)	T4	T機医電物情	高橋(信)	国	G4-44	木 4	G113332004	フランス語Ⅳマスター(4)	T5	1E,B	LAVIGNASSE(G)	*	G4-41	木 2				
G113332002	フランス語Ⅳマスター(2)	T5	T機医電物情	高橋(信)	国	G4-44	木 4	G115331005	中国語Ⅲマスター(5)	T4	1E,B	凌(慶)	*	G4-34	木 2				
G115331003	中国語Ⅲマスター(3)	T4	T機医電物情	凌(慶)	*	G4-34	木 4	G115331006	中国語Ⅲマスター(6)	T4	1E,B	韓(越)	*	G5-51	木 2				
G115331004	中国語Ⅲマスター(4)	T4	T機医電物情	韓(越)	*	G5-51	木 4	G115331007	中国語Ⅲマスター(7)	T4	1E,B	山村(敏)	*	G4-33	木 2				
G115332003	中国語Ⅳマスター(3)	T5	T機医電物情	凌(慶)	*	G4-34	木 4	G115122001	中国語Ⅱ文化(1)	T4-5	人数制限40名まで	黄(麗)	*	G4-24					
G115332004	中国語Ⅳマスター(4)	T5	T機医電物情	韓(越)	*	G5-51	木 4	G115332005	中国語Ⅳマスター(5)	T5	1E,B	凌(慶)	*	G4-34	木 2				
G117122001	スペイン語Ⅱ文化(1)	T4-5	人数制限40名まで	三輪(イ)	*	G5-12		G115332006	中国語Ⅳマスター(6)	T5	1E,B	韓(越)	*	G5-51	木 2				
G118112010	イタリア語Ⅰ文化(10)	T4-5	人数制限40名まで	鈴木(マ)	*	G4-53		G115332007	中国語Ⅳマスター(7)	T5	1E,B	山村(敏)	*	G4-33	木 2				
【国際科目(展開)】								G117331001	スペイン語Ⅲマスター(1)	T4		三輪(イ)	*	G5-12	金 3				
G15N921001	社会運動の世界史	T4		崎山(直)	国	G5-10		G117332001	スペイン語Ⅳマスター(1)	T5		三輪(イ)	*	G5-12	金 3				
【スポーツ・健康科目】								G118122001	イタリア語Ⅱ文化(1)	T4-5	人数制限40名まで	鈴木(マ)	*	G4-53					
G134130006	ダンス(6)	T4-5		寺山(由)	*	ダンス場		【国際科目(展開)】											
【地域科目(展開)】								G15N854001	気候変動とその対応策1(JS)	T4		白(迎)	*	G4-31					
G15U072001	カフェをつくるⅡ	T4-5		西田(直)	*	G6-203		G15N013001	アラビア語初級1	T4		栗田(禎)	人	G1-330セ					
【教養展開科目】								G15N855001	気候変動とその対応策2(JS)	T5		白(迎)	*	G4-31					
G15D132001	(文化コア関連) 考古学A1	T4		阿部(昭)	人	G2		G15M014001	アラビア語初級2	T5		栗田(禎)	人	G1-330セ					
G15D142001	現代史B1	T4		栗田(禎)	人	G3-12		【スポーツ・健康科目】											
G15D133001	考古学A2	T5		阿部(昭)	人	G2		G136120016	バドミントン(16)	T4-5		谷藤(千)	国	第1体育館					
G15D143001	現代史B2 (環境コア関連)	T5		栗田(禎)	人	G3-12		G136320009	フィットネス(9)	T4-5		上野(朋)	*	トレーニング室					
G15E271001	ユーラシア地球環境学1	T4		竹内(望)	理	G7-10		【地域科目(展開)】											
G15E272001	ユーラシア地球環境学2	T5		竹内(望)	理	G7-10		G15U025001	伝統文化をつくるB	T4-5		兼岡(理)	人	G1-201					
【数理・データサイエンス科目(展開)】								【教養展開科目】											
G122001003	データサイエンスA(3)	T4	人数制限130名以内	内藤(貢)	理	G3-11		(論理コア関連)											
G122001005	データサイエンスA(5)	T5	人数制限130名以内	内藤(貢)	理	G3-11		G15D615001	ドイツ地域社会論セミナーB1	T4	テーマゼミ	内村(博)	社	G1-202セ					
【共通専門基礎科目】								G15A039001	古典ギリシア語講読2	T4-5		和泉(ち)	人	G5-20					
G173411002	(物理学) 力学入門(2)	T4-5	H緑	中村(敦)	*	G4-24		G15D616001	ドイツ地域社会論セミナーB2 (文化コア関連)	T5	テーマゼミ	内村(博)	社	G1-202セ					
G173481001	量子力学基礎(1)	T4-5	2T情	小槻(峻)	環	G4-54		G15D761002	歴史学B(2) (環境コア関連)	T5		岩城(高)	人	G3-11					
G173531001	電磁気学基礎演習1(1)【隔週】 (地球科学)	T4-5	1S物	伊藤(弘)	理	G7-20		G15F251001	昆虫を科学する (自然科学)	T4		野村(昌)	園	G3-11					
G179521001	地球科学入門B	T4-5	1S地	戸丸(仁)	理	G5-20		G15H011001	物理学の世界	T4-5		中村(敦)	*	G7-10					
【共通専門基礎科目】								【共通専門基礎科目】											
G173411002	(物理学) 量子力学基礎(2)	T4-5	2S物	中田(仁)	理	G5-10													

月曜日 < T 4 ~ 6 (後) > 5・6限

5 限 16:10~17:40							6 限 17:50~19:20								
講義コード	授業科目名	ターム	対象学生	教員名	所属	講義室	ペア 時限	講義コード	授業科目名	ターム	対象学生	教員名	所属	講義室	ペア 時限
【英語科目】															
G111127055	Writing(55)	T4-5	1L	MAYNE(M)	*	G5-32									
G111127056	Writing(56)	T4-5	1L	塩谷(雅)	*	G5-11									
G111127057	Writing(57)	T4-5	1L	GORDON(P)	*	G4-42									
G111127058	Writing(58)	T4-5	1L	Ford(R)	*	G4-21									
G111127059	Writing(59)	T4-5	1L	BOYD(D)	未	G5-31									
G111127060	Writing(60)	T4-5	1L	HARRINGTON(L)	未	G4-32									
G111128009	Writing(Advanced)(9)	T4-5	1L	MORIKAWA(S)	国	G5-21									
【初修外国語科目】															
G112331007	ドイツ語Ⅲマスター(7)	T4	S数物化地H園応食N	堀(弥)	*	G4-52	金 1								
G112112006	ドイツ語 I 文化(6)	T4-5	人数制限40名まで	木村(裕)	*	G5-22									
G112332007	ドイツ語Ⅳマスター(7)	T5	S数物化地H園応食N	堀(弥)	*	G4-52	金 1								
G113331005	フランス語Ⅲマスター(5)	T4	S数物化地H園応食N	LAVIGNASSE(C)	*	G4-41	金 1								
G113331006	フランス語Ⅲマスター(6)	T4	S数物化地H園応食N	久保(み)	*	G1-328セ	金 1								
G113332005	フランス語Ⅳマスター(5)	T5	S数物化地H園応食N	LAVIGNASSE(C)	*	G4-41	金 1								
G113332006	フランス語Ⅳマスター(6)	T5	S数物化地H園応食N	久保(み)	*	G1-328セ	金 1								
G115331008	中国語Ⅲマスター(8)	T4	S数物化地H園応食N	山村(敏)	*	G4-33	金 1								
G115331009	中国語Ⅲマスター(9)	T4	S数物化地H園応食N	黄(麗)	*	G4-24	金 1								
G115332008	中国語Ⅳマスター(8)	T5	S数物化地H園応食N	山村(敏)	*	G4-33	金 1								
G115332009	中国語Ⅳマスター(9)	T5	S数物化地H園応食N	黄(麗)	*	G4-24	金 1								
G117331002	スペイン語Ⅲマスター(2)	T4		三輪(イ)	*	G5-12	金 4								
G117332002	スペイン語Ⅳマスター(2)	T5		三輪(イ)	*	G5-12	金 4								
【国際科目(展開)】															
G15N856001	都市生活と環境1(JS)	T4		白(迎)	*	G4-31									
G15N857001	都市生活と環境2(JS)	T5		白(迎)	*	G4-31									
【教養展開科目】															
G15A132001	(論理コア関連) 正義論への招待-政治 哲学入門	T4-5		宮崎(文)	*	G4-44									
G15C090001	(文化コア関連) 日本美術史A (自然科学)	T4		猪岡(萌)	*	G2									
G15H351001	実験で体験する物理A	T4	文系	三野(弘)	国	G6物実験室									
G15H352001	実験で体験する物理B	T5	文系	三野(弘)	国	G6物実験室									
【共通専門基礎科目】															
(物理学)															
G173481003	量子力学基礎(3)	T4-5	2T機医物	吉田(弘)	工	I2-202									
G173481004	量子力学基礎(4)	T4-5	2T共	中山(隆)	*	G3-12									
G173511001	力学基礎演習2(1)【隔週】	T4-5	1T建都デ	丸山(喜)	工	G7-10									
G173511002	力学基礎演習2(2)【隔週】	T4-5	1T共	鈴木(敏)	*	G7-20									
G173531002	電磁気学基礎演習1(2)【隔週】	T4-5	1T建都デ	椎名(達)	工	G7-10									
G173531003	電磁気学基礎演習1(3)【隔週】	T4-5	1T共	鈴木(敏)	*	G7-20									
G173561001	量子力学基礎演習(1)【隔週】	T4-5	2S物	山田(篤)	理	G4-34									

後・月

火曜日 < T 4 ~ 6 (後) > 1・2限

時限	1 限 8:50~10:20										2 限 10:30~12:00									
区分	講義コード	授業科目名	チーム	対象学生	教員名	所属	講義室	ペア時限	講義コード	授業科目名	チーム	対象学生	教員名	所属	講義室	ペア時限				
普 遍 教 育 科 目	【英語科目】																			
	G1111Z1043	Interaction(43)	T4-5	1T建都デ	ALDER(M)	*	G5-32		G1111Z3055	Presentation(55)	T4-5	1H	Kuznetsova(Y)	*	G4-52					
	G1111Z1044	Interaction(44)	T4-5	1T建都デ	木村(郁)	*	G4-23		G1111Z3056	Presentation(56)	T4-5	1H	木村(郁)	*	G4-23					
	G1111Z1045	Interaction(45)	T4-5	1T建都デ	MUTHUMANRAJAS	*	G4-43		G1111Z3057	Presentation(57)	T4-5	1H	BURY(J)	*	G5-41					
	G1111Z1046	Interaction(46)	T4-5	1T建都デ	David(C)	*	G4-22		G1111Z3058	Presentation(58)	T4-5	1H	McShane(E)	未	G5-31					
	G1111Z2009	Interaction(Advanced)(9)	T4-5	1T建都デ	BOYD(D)	未	G5-22		G1111Z3059	Presentation(59)	T4-5	1H	WERNER(R)	未	G4-24					
	G1111Z9009	CALL(9)	T4-5	1T建都デ	高橋(秀)	未	G6-103(CALL)	水 2	G1111Z4012	Presentation(Advanced)(12)	T4-5	1H	PROWSE(M)	未	G5-21					
	G1111V1038	Critical Thinking in English(38)	T4-5	2E小中	Kuznetsova(Y)	*	G4-52		G1111Z7046	Writing(46)	T4-5	1B(0131~)	ALDER(M)	未	G5-32					
	G1111V1039	Critical Thinking in English(39)	T4-5	2E小中	CHEVASCO(D)	未	G4-42		G1111Z7047	Writing(47)	T4-5	1B(0131~)	HARRINGTON(L)	未	G5-42					
	G1111V1040	Critical Thinking in English(40)	T4-5	2E小中	BURY(J)	*	G5-41		G1111Z7048	Writing(48)	T4-5	1B(0131~)	久島(智)	*	G4-31					
	G1111V1041	Critical Thinking in English(41)	T4-5	2E小中	OHR(I)(R)	未	G6-102		G1111Z7049	Writing(49)	T4-5	1B(0131~)	David(C)	*	G4-22					
	G1111V1042	Critical Thinking in English(42)	T4-5	2E小中	古川(幸)	*	G5-31		G1111Z7050	Writing(50)	T4-5	1B(0131~)	OHR(I)(R)	未	G6-102					
	G1111V1043	Critical Thinking in English(43)	T4-5	2E小中	PROWSE(M)	未	G5-21		G1111Z7051	Writing(51)	T4-5	1B(0131~)	CHEVASCO(D)	未	G4-42					
	G1111V1044	Critical Thinking in English(44)	T4-5	2E小中	WERNER(R)	未	G4-24		G1111Z7052	Writing(52)	T4-5	1B(0131~)	JACKSON(L)	未	G4-41					
									G1111Z7053	Writing(53)	T4-5	1B(0131~)	ESTEVEZ(A)	未	G4-32					
									G1111Z7054	Writing(54)	T4-5	1B(0131~)	BOYD(D)	未	G5-22					
									G1111Z8008	Writing(Advanced)(8)	T4-5	1B(0131~)	MUTHUMANRAJAS	未	G4-43					
									G1111Z9012	CALL(12)	T4-5	1H	高橋(秀)	未	G6-103(CALL)	金 2				
		【初修外国語科目】																		
		G115122002	中国語Ⅱ文化(2)	T4-5	人数制限40名まで	王(瑞)	*	G4-33		G11512014	中国語Ⅰ文化(14)	T4-5	人数制限40名まで	王(瑞)	*	G4-33				
		【スポーツ・健康科目】																		
		G136130014	バレーボール(ソフトバレー)(4)	T4-5		浪越(一)	*	第2体育館		G115196001	中国語Ⅵ展開(読解a)	T4-5		周(飛)	未	G1-202セ				
		【教養展開科目】																		
		G15E083001	環境科学A (環境コア関連)	T4		吉田(浩)	*	G5-10		【国際科目(展開)】										
		G15H341003	物理学入門(3)(展開)	T4-5	H他	三野(弘)	未	G3-11		G15N927001	トルコ語初級3	T4		磯貝(真)	未	G4-21				
		【数理・データサイエンス科目(展開)】																		
	G122041001	RIによるアンケート調査の集計	T4	人数制限84名以内	岡田(聡)	未	G6-201		G15N928001	トルコ語初級4	T5		磯貝(真)	未	G4-21					
									【スポーツ・健康科目】											
									G13E003001	くすりと健康1	T4	MP以外	高野(博)	未	G5-10					
									G134310004	テニス(4)	T4-5		出雲(輝)	*	テニスコート					
									G136130015	バレーボール(ソフトバレー)(5)	T4-5		浪越(一)	*	第2体育館					
									G135210009	ニュー・スポーツ(9)	T4-5		齋藤(武)	*	サッカー場					
	【教養コア科目】 — 【詳細は、79ページ参照】																			
									(文化コア(文化・芸術・歴史))											
	G14C231001	「かたち」の論理	T4	1T建都デ医電情N	平沢(岳)	未			G14C231002	日本語・日本文学(2)	T4	1T建都デ医電情N	鈴木(宏)	未						
	G14C341002	日本語・日本文学(2)	T4	1T建都デ医電情N	鈴木(宏)	未			G14C351001	東洋ユーラシアの先住民文化	T4	1T建都デ医電情N	兒玉(香)	未						
	G14C351001	東洋ユーラシアの先住民文化	T4	1T建都デ医電情N	兒玉(香)	未			G14D411002	歴史と社会(2)	T4	1T建都デ医電情N	檜皮(瑞)	未						
	G14D411002	歴史と社会(2)	T4	1T建都デ医電情N	檜皮(瑞)	未			(環境コア(環境・生活・科学))											
	G14E161001	電磁気で見る地球	T5	1T建都デ医電情N	服部(克)	未			G14E221001	地球環境史	T5	1T建都デ医電情N	亀尾(浩)	未						
	G14E221001	地球環境史	T5	1T建都デ医電情N	亀尾(浩)	未			G14E491001	ものづくりと環境	T5	1T建都デ医電情N	谷田貝(麻)	未						
	G14E491001	ものづくりと環境	T5	1T建都デ医電情N	谷田貝(麻)	未			G14F381001	身近なエネルギーと環境	T5	1T建都デ医電情N	小倉(裕)	未						
	G14F381001	身近なエネルギーと環境	T5	1T建都デ医電情N	小倉(裕)	未			【教養展開科目】											
									(生命コア関連)											
	G15F301001	社会の中のくすりA	T4		西田(紀)	未	G5-20		G15F302001	社会の中のくすりB (自然科学)	T5		嶋山(浩)	未	G5-20					
	G15F302001	社会の中のくすりB (自然科学)	T5		嶋山(浩)	未			G15H291001	地球科学B1	T4	高校地学未履修者向け	高梨(直)	*	G2					
	G15H291001	地球科学B1	T4	高校地学未履修者向け	高梨(直)	*	G2		G15H292001	地球科学B2	T5	高校地学未履修者向け	高梨(直)	*	G2					
	G15H292001	地球科学B2	T5	高校地学未履修者向け	高梨(直)	*			【数理・データサイエンス科目(展開)】											
	G122002001	データサイエンスB(1)	T4	人数制限50名以内	松香(敏)	未	G1-情演1													
専 門 基 礎 科 目	【共通専門基礎科目】																			
	G173401003	物理学入門(3)(専門基)	T4-5	H他	三野(弘)	未	G3-11		G173471001	熱・統計力学基礎(1)	T4-5	1T共,2T都	中村(将)	未	G3-12					
	G173451003	電磁気学基礎1(3)	T4-5	1S数物	深澤(英)	未	G3-12		G175333001	基礎化学	T4-5	M(玄鼻開講)	原田(慎)	未	薬 医 第1講義室					
	G177160001	生命科学入門	T4-5	1S生以外,1E中(理科)他	寺崎(朝)	未	G2													

後・火

火曜日 < T 4 ~ 6 (後) > 3・4限

3 限 12:50~14:20										4 限 14:30~16:00									
講義コード	授業科目名	ターム	対象学生	教員名	所属	講義室	ペア 時限	講義コード	授業科目名	ターム	対象学生	教員名	所属	講義室	ペア 時限				
【英語科目】										【英語科目】									
G1111Z1047	Interaction(47)	T4-5	1E小(国社教)専英特効	ALDER(M)	*	G5-32		G1111V1047	Critical Thinking in English(47)	T4-5	2B済営	ALDER(M)	*	G5-32					
G1111Z1048	Interaction(48)	T4-5	1E小(国社教)専英特効	WERNER(R)	未	G4-24		G1111V1048	Critical Thinking in English(48)	T4-5	2B済営	McShane(E)	未	G5-31					
G1111Z1049	Interaction(49)	T4-5	1E小(国社教)専英特効	木村(郁)	*	G4-23		G1111V1049	Critical Thinking in English(49)	T4-5	2B済営	PROWSE(M)	未	G5-21					
G1111Z1050	Interaction(50)	T4-5	1E小(国社教)専英特効	BURY(J)	*	G5-41		G1111V1050	Critical Thinking in English(50)	T4-5	2B済営	久島(智)	未	G4-31					
G1111Z1051	Interaction(51)	T4-5	1E小(国社教)専英特効	久島(智)	*	G4-31		G1111V1051	Critical Thinking in English(51)	T4-5	2B済営	HAIR(I)	未	G5-22					
G1111Z1052	Interaction(52)	T4-5	1E小(国社教)専英特効	HAIR(I)	*	G5-22		G1111V1052	Critical Thinking in English(52)	T4-5	2B済営	HARRINGTON(L)	未	G5-42					
G1111Z2010	Interaction(Advanced)(10)	T4-5	1E小(国社教)専英特効	ESTEVEZ(A)	未	G4-32		G1111V1053	Critical Thinking in English(53)	T4-5	2M(亥鼻開講)	WATSON(R)	医 第3実習室	未	未				
G1111Z9010	GALL(10)	T4-5	1E小(国社教)専英特効	竹蓋(順)	未	G6-103 (CALL)	木 4	G1111V1054	Critical Thinking in English(54)	T4-5	2M(亥鼻開講)	JENKS(D)	医 第2講義室	未	未				
G1111V1045	Critical Thinking in English(45)	T4-5	2M(亥鼻開講)	WATSON(R)	未	未		【初修外国語科目】											
G1111V1046	Critical Thinking in English(46)	T4-5	2M(亥鼻開講)	JENKS(D)	未	未		G112331009	ドイツ語Ⅲマスター(9)	T4	ZL1E	NEUMANN(B)	*	G5-11	金 2				
G111N07201	Study Abroad Preparation C II	T4-5		JACKSON(L)	未	G4-41		G112331010	ドイツ語Ⅲマスター(10)	T4	ZL1E	三枝(桂)	*	G4-21	金 2				
【初修外国語科目】										G112331011	ドイツ語Ⅲマスター(11)	T4	P	深澤(一)	*	G4-34	木 1		
G112331008	ドイツ語Ⅲマスター(8)	T4	1E,H緑	三枝(桂)	*	G4-21	木 3	G112332009	ドイツ語Ⅳマスター(9)	T5	ZL1E	NEUMANN(B)	*	G5-11	金 2				
G112112007	ドイツ語Ⅰ文化(7)	T4-5	人数制限40名まで	深澤(一)	*	G4-34		G112332010	ドイツ語Ⅳマスター(10)	T5	ZL1E	三枝(桂)	*	G4-21	金 2				
G112332008	ドイツ語Ⅳマスター(8)	T5	1E,H緑	三枝(桂)	*	G4-21	木 3	G113331007	ドイツ語Ⅳマスター(11)	T5	P	深澤(一)	*	G4-34	木 1				
G114122002	ロシア語Ⅱ文化(2)	T4-5	人数制限40名まで	大森(雅)	人	G4-33		G113331007	フランス語Ⅲマスター(7)	T4	ZL1E	三宅(芳)	社	G4-32	金 2				
G114169001	ロシア語Ⅵ展開(読解b)	T4-5		高橋(知)	人	G4-51		G113332007	フランス語Ⅳマスター(7)	T5	ZL1E	三宅(芳)	社	G4-32	金 2				
G115331010	中国語Ⅲマスター(10)	T4	1E,H緑	張(文)	*	G4-43	木 3	G114331001	ロシア語Ⅲマスター	T4		VADA(O)	*	G4-41	金 2				
G115332010	中国語Ⅳマスター(10)	T5	1E,H緑	張(文)	*	G4-43	木 3	G114332001	ロシア語Ⅳマスター	T5		VADA(O)	*	G4-41	金 2				
G116122002	朝鮮語(韓国語)Ⅱ文化(2)	T4-5	人数制限40名まで	金(鉉)	*	G5-51		G115331011	中国語Ⅲマスター(11)	T4	P	張(文)	*	G4-43	木 1				
G118182001	イタリア語Ⅲマスター	T4		岡田(由)	*	G4-42	水 4	G115331012	中国語Ⅲマスター(12)	T4	ZL1E	周(飛)	国	G4-23	金 2				
G118183001	イタリア語Ⅳマスター	T5		岡田(由)	*	G4-42	水 4	G115331013	中国語Ⅲマスター(13)	T4	ZL1E	兒玉(香)	人	G4-22	金 2				
【スポーツ・健康科目】										G115332011	中国語Ⅳマスター(11)	T5	P	張(文)	*	G4-43	木 1		
G134310005	テニス(5)	T4-5		出雲(輝)	*	テニスコート		G115332012	中国語Ⅳマスター(12)	T5	ZL1E	周(飛)	国	G4-23	金 2				
G135210010	ニュー・スポーツ(10)	T4-5		齋藤(武)	*	第1体育館		G115332013	中国語Ⅳマスター(13)	T5	ZL1E	兒玉(香)	人	G4-22	金 2				
【教養展開科目】										G116331001	朝鮮語(韓国語)Ⅲマスター	T4		金(鉉)	*	G5-51	木 4		
G15F214001	(生命コア関連) 生きるを考える (環境コア関連)	T4		錢(淑)	看	G2		G116332001	朝鮮語(韓国語)Ⅳマスター	T5		金(鉉)	*	G5-51	木 4				
G15F271001	遺伝子発現制御とゲノム維持 (基礎実験)	T4	S生以外	浦(聖)	理	G4-44		【国際科目(展開)】											
G15H081001	化学基礎実験(5)(後2)(展開)	T4-5	E他	荒井(孝)	理	G6化実験室	火 345	G15N813001	異文化交流演習(JS)	T5		西住(奏)	国	G5-12	火 5				
G15H321001	生物学基礎実験A(後1)(展開)	T4-5	1S(生以外),2T共他(教職用)	佐藤(成)	理	G6生実験室	火 345	G15N934001	中日翻訳	T5		野村(和)	国	G4-51					
【数理解・データサイエンス科目(展開)】										【スポーツ・健康科目】									
G122002002	データサイエンスB(2)	T4	人数制限100名以内	松本(洋)	高	G1-情演2		G134310006	テニス(6)	T4-5		出雲(輝)	*	テニスコート					
G122002005	データサイエンスB(5)	T5	人数制限100名以内	松本(洋)	高	G1-情演2		G135210011	ニュー・スポーツ(11)	T4-5		齋藤(武)	*	第1体育館					
【地域科目(展開)】										G15U371001	地方創生時代の地域 イノベーション	T5		鈴木(雅)	国	G3-12			
【教養展開科目】										【教養展開科目】									
G15K471001	(キャリア) プレゼンテーション入 門:パトルを楽しむ	T4	原則として全員がビブリオバトル 全国大会予選に参加する	大西(好)	未	G4-42		G15K116001	児童サービス論	T4-5	2年次生以上	伊藤(明)	*	G1-201					
G15K461001	政策ディベートと交渉論の基礎 (コミュニケーション)	T5		大西(好)	未	G4-42		G15X104001	思考とコミュニケーション のプラクティス(1)	T4		永本(義)	*	G4-52					
G15X104001	思考とコミュニケーション のプラクティス(1)	T4		永本(義)	*	G4-52		G15X104002	思考とコミュニケーション のプラクティス(2)	T5		永本(義)	*	G4-52					
【基礎実験】										G15H081001	化学基礎実験(5)(後2)(展開)	T4-5	E他	荒井(孝)	理	G6化実験室	火 345		
G15H321001	生物学基礎実験A(後1)(展開)	T4-5	1S(生以外),2T共他(教職用)	佐藤(成)	理	G6生実験室	火 345	G15H321001	生物学基礎実験A(後1)(展開)	T4-5	1S(生以外),2T共他(教職用)	佐藤(成)	理	G6生実験室	火 345				
【共通専門基礎科目】										【共通専門基礎科目】									
G171212008	(数学・統計学) 微積分学B2(8)	T4-5	1T共	堀口(直)	*	G3-11		G171120003	(数学・統計学) 線形代数学A(3)	T4-5	E	新井(裕)	*	G7-10					
G171212012	微積分学B2(12)	T4-5	S化	廣恵(一)	工	G5-20		G171310004	統計学A(4)	T4-5	理系	井上(玲)	理	G4-44					
G171222001	微積分学演習B2(1)(隔週)	T4-5	1T建	原田(幸)	*	G3-12		G173910006	物理学基礎実験Ⅰ(6)(後1)	T4-5	1S物	北畑(裕)	理	G6-301物実	火 345				
G171222002	微積分学演習B2(2)(隔週)	T4-5	1Tデ	稲川(太)	*	G7-10		G173910007	物理学基礎実験Ⅰ(7)(後1)	T4-5	1T電	深澤(英)	工	G6物実験室	火 345				
G171222009	微積分学演習B2(9)(隔週)	T4-5	1T都	安藤(哲)	理	G5-10		G173910009	物理学基礎実験Ⅰ(9)(後2)	T4-5	1T情	津村(徳)	工	G6物実験室	火 345				
G171242001	線形代数学演習B2(1)(隔週)	T4-5	1T建	原田(幸)	工	G3-12		G173910011	物理学基礎実験Ⅰ(11)(後3)	T4-5	1T物(学生証番号偶数)	椎名(達)	工	G6物実験室	火 345				
G171242002	線形代数学演習B2(2)(隔週)	T4-5	1Tデ	稲川(太)	*	G7-10		G173920002	物理学基礎実験Ⅱ(2)(後3)	T4-5	1S物	山田(泰)	理	G6物実験室	火 345				
G171242009	線形代数学演習B2(9)(隔週)	T4-5	1T都	櫻井(太)	*	G5-10		G173920012	物理学基礎実験Ⅱ(2)(後3)	T4-5	1S物	山田(泰)	理	G6物実験室	火 345				
【基礎実験】										G175900019	化学基礎実験(5)(後2)(専門基)	T4-5	S物生地	荒井(孝)	理	G6化実験室	火 345		
G173910006	物理学基礎実験Ⅰ(6)(後1)	T4-5	1S物	北畑(裕)	理	G6-301物実	火 345	G175900025	化学基礎実験(6)(後3)	T4-5	1T医電情	上川(直)	工	G6化実験室	火 345				
G173910007	物理学基礎実験Ⅰ(7)(後1)	T4-5	1T電	深澤(英)	工	G6物実験室	火 345	G175900037	化学基礎実験(7)(後1)	T4-5	1T物(学生証番号偶数)	劉(醇)	工	G6化実験室	火 345				
G173910009	物理学基礎実験Ⅰ(9)(後2)	T4-5	1T情	津村(徳)	工	G6物実験室	火 345	G177321001	生物学基礎実験C(1)	T4	2H(松戸開講)	小原(均)	柏	園オプテラ*(1)	火 345				
G173910011	物理学基礎実験Ⅰ(11)(後3)	T4-5	1T物(学生証番号偶数)	椎名(達)	工	G6物実験室	火 345	G177301001	生物学基礎実験A(後1)(専門基)	T4-5	1S(生以外),2T共他(教職用)	佐藤(成)	理	G6生実験室	火 345				
G173920002	物理学基礎実験Ⅱ(2)(後3)	T4-5	1S物	山田(泰)	理	G6物実験室	火 345	G179920001	地学基礎実験B(3)(後3)	T4-5	理系(教職用含)	古川(登)	理	G6地実験室	火 345				
G175900019	化学基礎実験(5)(後2)(専門基)	T4-5	S物生地	荒井(孝)	理	G6化実験室	火 345												
G175900025	化学基礎実験(6)(後3)	T4-5	1T医電情	上川(直)	工	G6化実験室	火 345												
G175900037	化学基礎実験(7)(後1)	T4-5	1T物(学生証番号偶数)	劉(醇)	工	G6化実験室	火 345												
G177321001	生物学基礎実験C(1)	T4	2H(松戸開講)	小原(均)	柏	園オプテラ*(1)	火 345												
G177301001	生物学基礎実験A(後1)(専門基)	T4-5	1S(生以外),2T共他(教職用)	佐藤(成)	理	G6生実験室	火 345												
G179920001	地学基礎実験B(3)(後3)	T4-5	理系(教職用含)	古川(登)	理	G6地実験室	火 345												

後・火

火曜日 < T 4 ~ 6 (後) > 5・6限

5 限 16:10~17:40						6 限 17:50~19:20									
講義コード	授業科目名	ターム	対象学生	教員名	所属	講義室	ペア 時限	講義コード	授業科目名	ターム	対象学生	教員名	所属	講義室	ペア 時限
【英語科目】 G111N04201	Pre-Intermediate Communication B	T4-5		BURY(J)	*	G5-41		【教養展開科目】 G15R033001	(千葉大環境) 環境マネジメントシ テム実習 I B	T4	実習 I Aを受講(聴講含む) または、実習 I Aの補講を 受講した学生に限る。	倉阪(秀)	社	G3-11	
【初修外国語科目】 G112169001	ドイツ語VI展開(表現b)	T4-5		NEUMANN(B)	*	G5-11									
G116112007	朝鮮語(韓国語) I 文化(7)	T4-5	人数制限40名まで	金(鉉)	*	G5-51									
G118122002	イタリア語 II 文化(2)	T4-5	人数制限40名まで	岡田(由)	*	G5-21									
【国際科目(展開)】 G15N906001	グローバルな視点から 見た日本の経済(JS)	T4		TSAI(M)	*	G5-31									
G15N813001	異文化交流演習(JS)	T5		西住(奏)	国	G5-12	火 4								
G15N907001	比較的な視点から見た 日本の企業(JS)	T5		TSAI(M)	*	G5-31									
【教養展開科目】 (論理コア関連)															
G15D580001	教育社会学A	T4		白川(優)	国	G5-20									
G15D638001	比較社会思想史セミナーB1	T4	テーマゼミ	三宅(芳)	社	G1-202セ									
G15D582001	教育社会学B	T5		白川(優)	国	G5-20									
G15D639001	比較社会思想史セミナーB2 (ジェンダー)	T5	テーマゼミ	三宅(芳)	社	G1-202セ									
G15C012001	ジェンダーを考えるC	T4		米村(千)	人	G5-10									
G15C013001	ジェンダーを考えるD	T5		後藤(弘)	社	G5-10									
(基礎実験)															
G15H321001	生物学基礎実験A(後1)(展開)	T4-5	1S(生以外)・2T共他(教職用)	佐藤(成)	理	G6生実験室	火 345								
G15H081001	化学基礎実験5(後2)(展開)	T4-5	E他	荒井(孝)	理	G6化実験室	火 345								
【共通専門基礎科目】															
(基礎実験)															
G173910006	物理学基礎実験 I (6)(後1)	T4-5	1S物	北畑(裕)	理	G6-301物実	火 345								
G173910007	物理学基礎実験 I (7)(後1)	T4-5	1T電	深澤(英)	理	G6物実験室	火 345								
G173910009	物理学基礎実験 I (9)(後2)	T4-5	1T情	津村(徳)	工	G6物実験室	火 345								
G173910011	物理学基礎実験 I (11)(後3)	T4-5	1T物(学生証番号偶数)	椎名(達)	工	G6物実験室	火 345								
G173920002	物理学基礎実験 II (2)(後3)	T4-5	1S物	山田(泰)	理	G6物実験室	火 345								
G175900019	化学基礎実験(5)(後2)(専門基)	T4-5	S物生地	荒井(孝)	理	G6化実験室	火 345								
G175900025	化学基礎実験(6)(後3)	T4-5	1T医電情	上川(直)	工	G6化実験室	火 345								
G175900037	化学基礎実験(7)(後1)	T4-5	1T物(学生証番号偶数)	劉(醇)	工	G6化実験室	火 345								
G177321001	生物学基礎実験C(1)	T4	2H(松戸開講)	小原(均)	柏	園オーブンラボ(1)	火 345								
G177301001	生物学基礎実験A(後1)(専門基)	T4-5	1S(生以外)・2T共他(教職用)	佐藤(成)	理	G6生実験室	火 345								
G179920001	地学基礎実験B(3)(後3)	T4-5	理系(教職用含)	古川(登)	理	G6地実験室	火 345								

後・火

水曜日 < T 4 ~ 6 (後) > 1・2限

時限	1 限 8:50~10:20										2 限 10:30~12:00										
区分	講義コード	授業科目名	ターム	対象学生	教員名	所属	講義室	ペア時限	講義コード	授業科目名	ターム	対象学生	教員名	所属	講義室	ペア時限					
普通教育科目	【英語科目】										【英語科目】										
	G1111Z5055	Discussion(55)	T4-5	1L	MAYNE(M)	*	G4-21		G1111Z3043	Presentation(43)	T4-5	1T建都デ	神崎(百)	*	G5-41						
	G1111Z5056	Discussion(56)	T4-5	1L	大庭(香)	*	G5-12		G1111Z3044	Presentation(44)	T4-5	1T建都デ	DOOLEY(S)	*	G5-22						
	G1111Z5057	Discussion(57)	T4-5	1L	HAIR(I)	*	G4-31		G1111Z3045	Presentation(45)	T4-5	1T建都デ	JENKS(D)	未	G5-21						
	G1111Z5058	Discussion(58)	T4-5	1L	HABIBI(A)	*	G5-42		G1111Z3046	Presentation(46)	T4-5	1T建都デ	奥広(啓)	*	G4-33						
	G1111Z5059	Discussion(59)	T4-5	1L	HAYDEN(G)	*	G5-32		G1111Z4009	Presentation(Advanced)(9)	T4-5	1T建都デ	OHRI(R)	未	G6-102						
	G1111Z5060	Discussion(60)	T4-5	1L	奥広(啓)	*	G4-33		G1111Z7068	Writing(68)	T4-5	1S	MAYNE(M)	*	G4-21						
	G1111Z6009	Discussion(Advanced)(9)	T4-5	1L	McShane(E)	未	G5-31		G1111Z7069	Writing(69)	T4-5	1S	大庭(香)	*	G5-12						
	G1111V2050	English for Specific Fields(50)	T4-5	2B政法	JACKSON(L)	未	G4-23		G1111Z7070	Writing(70)	T4-5	1S	HARPER(A)	*	G5-31						
	G1111V2051	English for Specific Fields(51)	T4-5	2B政法	OHR(R)	未	G6-102		G1111Z7071	Writing(71)	T4-5	1S	HABIBI(A)	*	G5-42						
	G1111V2052	English for Specific Fields(52)	T4-5	2B政法	DOOLEY(S)	*	G5-22		G1111Z7072	Writing(72)	T4-5	1S	清田(毅)	*	G4-41						
	G1111V2053	English for Specific Fields(53)	T4-5	2B政法	JENKS(D)	未	G5-21		G1111Z7073	Writing(73)	T4-5	1S	HAIR(I)	*	G4-31						
	G1111V2054	English for Specific Fields(54)	T4-5	2B政法	KELLY(C)	*	G4-43		G1111Z7074	Writing(74)	T4-5	1S	KELLY(C)	*	G4-43						
	G1111V2055	English for Specific Fields(55)	T4-5	2B政法	WERNER(R)	未	G4-24		G1111Z7075	Writing(75)	T4-5	1S	HAYDEN(G)	*	G5-32						
	G1111V2056	English for Specific Fields(56)	T4-5	2B政法	PROWSE(M)	未	G5-41		G1111Z8011	Writing(Advanced)(11)	T4-5	1S	WERNER(R)	未	G4-24						
									G1111Z9009	CALL(9)	T4-5	1T建都デ	高橋(秀)	国	G6-103 (CALL)	火	1				
		【スポーツ・健康科目】										【初修外国語科目】									
	G135210012	ニュー・スポーツ(12)	T4-5		岩井(幸)	*	第1体育館		G115194001	中国語VI展開(表現a)	T4-5		WANG(W)	未	G4-22						
		【教養展開科目】										【スポーツ・健康科目】									
		(生命コア関連)							G118122003	イタリア語II文化(3)	T4-5	人数制限40名まで	鈴木(マ)	*	G4-32						
	G158062001	心理学C1	T4		西口(雄)	教	G2		G132510002	ゴルフ(2)	T4-5		下永田(修)	教	ゴルフ練習場						
	G158063001	心理学C2	T5		西口(雄)	教	G2		G135210013	ニュー・スポーツ(13)	T4-5		岩井(幸)	*	第1体育館						
	G15E289001	(環境コア関連)							G136120017	バドミントン(17)	T4-5		船橋(大)	*	第2体育館						
	G15E287001	生物間相互作用と生物多様性	T4	S生以外	村上(正)	理	G5-20		G136320010	フィットネス(10)	T4-5		林(悠)	*	トレーニング室						
	G15E287001	動物の体ができる仕組み(自然科学)	T5	S生以外	石川(裕)	理	G3-12														
G15H071001	物理化学B(展開)	T4-5		大場(友)	理	G4-34															
	【数理・データサイエンス科目(展開)】										【地域科目(展開)】										
G122003003	データサイエンスC(3)	T4	人数制限120名以内	松元(亮)	情	G3-11		G15D042001	観光を考える	T4		植田(憲)	テ	G2							
G122004001	データサイエンスD	T5	人数制限120名以内	松元(亮)	情	G3-11															
	【教養展開科目】										【教養展開科目】										
	(論理コア関連)										(論理コア関連)										
G15A082001	哲学B1	T4		秋葉(剛)	人	G4-44		G15A083001	哲学B2	T5		秋葉(剛)	人	G4-44							
G15A083001	哲学B2	T5		秋葉(剛)	人	G4-44		G15F061001	(生命コア関連)												
G15F061001	スポーツ科学入門	T4-5		吉岡(伸)	国	G4-34															
	【共通専門基礎科目】										【共通専門基礎科目】										
	(数学・統計学)										(物理学)										
G171540001	偏微分方程式(1)	T4-5	2T医電・3T都	篠原(徹)	*	G4-44		G173431002	力学基礎2(2)	T4-5	1T電	角江(崇)	工	G7-10							
G175322001	(化学)							G173431003	力学基礎2(3)	T4-5	1T情	海老原(亨)	*	G3-12							
G175322001	物理化学B(専門基)	T4-5	1E中(理科),S物地	大場(友)	理	G4-34		G173431004	力学基礎2(4)	T4-5	1T機	田中(学)	工	G3-11							
								G173431005	力学基礎2(5)	T4-5	1T物	山田(豊)	工	G4-54							
								G173431008	力学基礎2(8)	T4-5	1T医	中村(敦)	*	G4-53							
	【共通専門基礎科目】										【共通専門基礎科目】										
	(数学・統計学)										(物理学)										
G171540001	偏微分方程式(1)	T4-5	2T医電・3T都	篠原(徹)	*	G4-44		G173431002	力学基礎2(2)	T4-5	1T電	角江(崇)	工	G7-10							
G175322001	(化学)							G173431003	力学基礎2(3)	T4-5	1T情	海老原(亨)	*	G3-12							
G175322001	物理化学B(専門基)	T4-5	1E中(理科),S物地	大場(友)	理	G4-34		G173431004	力学基礎2(4)	T4-5	1T機	田中(学)	工	G3-11							
								G173431005	力学基礎2(5)	T4-5	1T物	山田(豊)	工	G4-54							
								G173431008	力学基礎2(8)	T4-5	1T医	中村(敦)	*	G4-53							

水曜日 < T 4 ~ 6 (後) > 3・4限

3 限 12:50~14:20							4 限 14:30~16:00								
講義コード	授業科目名	ターム	対象学生	教員名	所属	講義室	ペア 時間	講義コード	授業科目名	ターム	対象学生	教員名	所属	講義室	ペア 時間
【英語科目】								【英語科目】							
G111123041	Presentation(41)	T4-5	1B(0001~0130)	神崎(百)	*	G5-41		G111125061	Discussion(61)	T4-5	1T医電情	HARPER(A)	*	G5-31	
G111123042	Presentation(42)	T4-5	1B(0001~0130)	DOOLEY(S)	*	G5-22		G111125062	Discussion(62)	T4-5	1T医電情	MINNS(O)	未	G5-42	
G111124008	Presentation(Advanced)(8)	T4-5	1B(0001~0130)	HABIB(A)	*	G5-42		G111125063	Discussion(63)	T4-5	1T医電情	國吉(初)	*	G4-21	
G111129008	CALL(8)	T4-5	1B(0001~0130)	竹蓋(順)	国	G6-103 (CALL)	月 3	G111125064	Discussion(64)	T4-5	1T医電情	MAYNE(M)	*	G5-22	
G111N05102	Study Abroad Preparation A(2)	T4-5		ESTEVEZ(A)	未	G4-41		G111125065	Discussion(65)	T4-5	1T医電情	HAYDEN(G)	*	G5-32	
G111N01201	Business English Communication II	T4-5		HAIR(I)	*	G4-31		G111125066	Discussion(66)	T4-5	1T医電情	McShane(E)	未	G5-51	
【初修外国語科目】								【初修外国語科目】							
G112112008	ドイツ語 I 文化(8)	T4-5	人数制限40名まで	秋元(和)	*	G4-33		G112113001	ドイツ語 II 文化	T4-5	人数制限40名まで	秋元(和)	*	G4-33	
G115112015	中国語 I 文化(15)	T4-5	人数制限40名まで	WANG(W)	未	G4-22		G115122003	中国語 II 文化(3)	T4-5	人数制限40名まで	WANG(W)	未	G4-22	
G116168001	朝鮮語(韓国語)VI展開	T4-5		高(民)	国	G1-202セ		G118182001	イタリア語Ⅲマスター	T4		鈴木(マ)	*	G4-32	火 3
G118112011	イタリア語 I 文化(11)	T4-5	人数制限40名まで	鈴木(マ)	*	G4-32		G118183001	イタリア語Ⅳマスター	T5		鈴木(マ)	*	G4-32	火 3
【国際科目(展開)】								【国際科目(展開)】							
G15N881001	日本のポップカルチャー(JSIA)	T4		Martinez(O)	*	G1-201		【スポーツ・健康科目】							
G15N882001	日本のポップカルチャー(JSIB)	T5		Martinez(O)	*	G1-201		G133110006	サッカー(6)	T4-5		金子(保)	*	サッカー場	
【スポーツ・健康科目】								【スポーツ・健康科目】							
G133110005	サッカー(5)	T4-5		金子(保)	*	サッカー場		G136120019	バドミントン(19)	T4-5		船橋(大)	*	第2体育館	
G136120018	バドミントン(18)	T4-5		船橋(大)	*	第2体育館		G136320012	フィットネス(12)	T4-5		林(悠)	*	トレーニング室	
G136320011	フィットネス(11)	T4-5		林(悠)	*	トレーニング室		【教養展開科目】							
【教養展開科目】								【教養展開科目】							
【論理コア関連】								【論理コア関連】							
G15D801001	生命保険を考える (文化コア関連)	T4		皆川(宏)	社	G2		G15A051001	ラテン語への招待	T4-5		長谷川(宜)	*	G5-11	
G15C211001	音楽史B (基礎実験)	T5		石川(陽)	*	G5-20	水 4	G15D361001	医療科学史 (文化コア関連)	T4-5		松村(紀)	*	G4-43	
G15H327004	生物学基礎実験G(2)(後1)(展開)	T4-5	E他	笹川(幸)	教	G6生実験室	水 345	G15C186001	日本文化を考える1	T4		久保(勇)	人	G3-11	
【数理・データサイエンス科目(展開)】								【数理・データサイエンス科目(展開)】							
G122002004	データサイエンスB(4)	T4	人数制限100名以内	松本(洋)	高	G1-情演1		G15C187001	日本文化を考える2	T5		久保(勇)	人	G3-11	
G122002003	データサイエンスB(3)	T5	人数制限50名以内	全(へ)	高	G1-情演2		G15C211001	音楽史B	T5		石川(陽)	*	G5-20	水 3
G122002006	データサイエンスB(6)	T5	人数制限100名以内	松本(洋)	高	G1-情演1		G15D782001	歴史学セミナーA2 (キャリア)	T5		檜皮(瑞)	人	G4-31	
【基礎実験】								【基礎実験】							
G177361004	生物学基礎実験G(2)(後1)(専門基)	T4-5	E他	笹川(幸)	教	G6生実験室	水 345	G15K041001	博物館資料論C(美術系)	T4-5		木方(幹)	*	G4-54	
G177371004	生物学基礎実験H(2)(後2)	T4-5	E	笹川(幸)	教	G6生実験室	水 345	G15K425001	実務家によるキャリア ア・デザイン入門C (基礎実験)	T5		岡山(咲)	未	G2	
G179920004	地学基礎実験B(2)(後1)	T4-5	理系(教職用含)	古川(登)	理	G6地実験室	水 345	G15H327004	生物学基礎実験G(2)(後1)(展開)	T4-5	E他	笹川(幸)	教	G6生実験室	水 345
【共通専門基礎科目】								【共通専門基礎科目】							
【数学・統計学】								【数学・統計学】							
G171110005	微積分学A(5)	T4-5	LBE	音喜多(純)	*	G4-21		G171222008	微積分学演習B2(8)(隔週)	T4-5	1T共	中川(貴)	*	G3-12	
G171232003	線形代数学B2(3)	T4-5	1T機	中川(貴)	*	G5-10		G171242008	線形代数学演習B2(8)(隔週)	T4-5	1T共	中川(貴)	*	G3-12	
G171232004	線形代数学B2(4)	T4-5	1T物	櫻井(太)	*	G3-11		G171333002	統計学B2(2)	T4-5	2T都他	澁谷(幹)	*	G4-44	
G171232005	線形代数学B2(5)	T4-5	1T医	興口(卓)	*	G4-24		G171333003	統計学B2(3) (物理学)	T4-5	2S数	内藤(貴)	理	G4-34	
G171232006	線形代数学B2(6)	T4-5	1T電	津嶋(貴)	理	G7-20		G173471002	熱・統計力学基礎(2)	T4-5	2S物	大濱(哲)	理	G5-12	
G171232007	線形代数学B2(7)	T4-5	1T情	堀口(直)	*	G3-12		【基礎実験】							
G171232008	線形代数学B2(8)	T4-5	1T共	大坪(紀)	理	G7-10		G177361004	生物学基礎実験G(2)(後1)(専門基)	T4-5	E他	笹川(幸)	教	G6生実験室	水 345
G171232010	線形代数学B2(10)	T4-5	1S数	西田(康)	理	G4-34		G177371004	生物学基礎実験H(2)(後2)	T4-5	E	笹川(幸)	教	G6生実験室	水 345
G171333001	統計学B2(1)	T4-5	2T連他	澁谷(幹)	*	G4-44		G179920004	地学基礎実験B(2)(後1)	T4-5	理系(教職用含)	古川(登)	理	G6地実験室	水 345

水曜日 < T 4 ~ 6 (後) > 5・6限

5 限 16:10~17:40							6 限 17:50~19:20								
講義コード	授業科目名	チーム	対象学生	教員名	所属	講義室	ペア 時限	講義コード	授業科目名	チーム	対象学生	教員名	所属	講義室	ペア 時限
【英語科目】															
G1111Z1053	Interaction(53)	T4-5	1T共	MAYNE(M)	*	G5-22									
G1111Z1054	Interaction(54)	T4-5	1T共	HARPER(A)	*	G5-31									
G1111Z2011	Interaction(Advanced)(11)	T4-5	1T共	MINNS(O)	未	G5-42									
G1111Z9011	CALL(11)	T4-5	1T共	竹蓋(順)	国	G6-103 (CALL)	金 1								
【教養展開科目】															
(文化コア関連)															
G15C581001	囲碁入門	T4		鎌田(浩)	人	G2									
G15C591001	囲碁中級	T5	囲碁入門の単位修得者に限る	鎌田(浩)	人	G2									
(環境コア関連)															
G15F321001	細胞骨格と細胞運動	T4	S生以外	阿部(洋)	理	G5-10									
G15E201001	緑と食の環境問題	T4-5	松戸開講	小林(達)	園	園合同講義室									
(基礎実験)															
G15H327004	生物学基礎実験G(2)(後1)(展開)	T4-5	E他	笹川(幸)	教	G6生実験室	水 345								
【共通専門基礎科目】															
(物理学)															
G173511003	力学基礎演習2(3)【隔週】	T4-5	1T機医	中田(敏)	工	G3-11									
G173511004	力学基礎演習2(4)【隔週】	T4-5	1T物	山田(豊)	工	G5-20									
G173511005	力学基礎演習2(5)【隔週】	T4-5	1T電	大塚(翔)	フ	G7-10									
G173511006	力学基礎演習2(6)【隔週】	T4-5	1T情	中村(敦)	*	G3-12									
G173531004	電磁気学基礎演習1(4)【隔週】	T4-5	1T機医	中村(敦)	*	G3-11									
G173531005	電磁気学基礎演習1(5)【隔週】	T4-5	1T物	山本(和)	工	G5-20									
G173531006	電磁気学基礎演習1(6)【隔週】	T4-5	1T電	中田(裕)	工	G7-10									
G173531007	電磁気学基礎演習1(7)【隔週】	T4-5	1T情	小室(信)	情	G3-12									
G173551001	熱・統計力学基礎演習(1)【隔週】	T4-5	2S物	大濱(哲)	理	G5-12									
(基礎実験)															
G177361004	生物学基礎実験G(2)(後1)(専門基)	T4-5	E他	笹川(幸)	教	G6生実験室	水 345								
G177371004	生物学基礎実験H(2)(後2)	T4-5	E	笹川(幸)	教	G6生実験室	水 345								
G179920004	地学基礎実験B(2)(後1)	T4-5	理系(教職用含)	古川(登)	理	G6地実験室	水 345								

後・水

木曜日 < T 4 ~ 6 (後) > 1・2限

時間		1 限 8:50~10:20						2 限 10:30~12:00								
区分	講義コード	授業科目名	ターム	対象学生	教員名	所属	講義室	ペア時間	講義コード	授業科目名	ターム	対象学生	教員名	所属	講義室	ペア時間
普通教育科目	【英語科目】						【英語科目】									
	G1111V1055	Critical Thinking in English(55)	T4-5	2L	JENKS(D)	未	G4-23		G1111Z7037	Writing(37)	T4-5	1ZE小(算理心も)中養	江連(成)	*	G5-42	
	G1111V1056	Critical Thinking in English(56)	T4-5	2L	MORIKAWA(S)	未	G4-41		G1111Z7038	Writing(38)	T4-5	1ZE小(算理心も)中養	本久(郁)	*	G4-22	
	G1111V1057	Critical Thinking in English(57)	T4-5	2L	大山(中)	*	G5-22		G1111Z7039	Writing(39)	T4-5	1ZE小(算理心も)中養	清田(毅)	*	G5-31	
	G1111V1058	Critical Thinking in English(58)	T4-5	2L	BOYD(D)	未	G4-52		G1111Z7040	Writing(40)	T4-5	1ZE小(算理心も)中養	HABIBI(A)	*	G4-41	
	G1111V1059	Critical Thinking in English(59)	T4-5	2L	WERNER(R)	未	G4-24		G1111Z7041	Writing(41)	T4-5	1ZE小(算理心も)中養	大山(中)	*	G5-22	
	G1111V1060	Critical Thinking in English(60)	T4-5	2L	CHEVASCO(D)	未	G4-51		G1111Z7042	Writing(42)	T4-5	1ZE小(算理心も)中養	PROWSE(M)	未	G4-51	
	【初修外国語科目】						【初修外国語科目】									
	G112331011	ドイツ語Ⅲマスター(11)	T4	P	RIESNER(F)	*	G5-21	火 4	G1111Z7043	Writing(43)	T4-5	1ZE小(算理心も)中養	矢部(直)	未	G4-33	
	G112332011	ドイツ語Ⅳマスター(11)	T5	P	RIESNER(F)	*	G5-21	火 4	G1111Z7044	Writing(44)	T4-5	1ZE小(算理心も)中養	JENKS(D)	未	G4-23	
	G115331011	中国語Ⅲマスター(11)	T4	P	諭(言)	*	G4-31	火 4	G1111Z7045	Writing(45)	T4-5	1ZE小(算理心も)中養	MINNS(O)	未	G4-53	
	G115332011	中国語Ⅳマスター(11)	T5	P	諭(言)	*	G4-31	火 4	G1111Z8007	Writing(Advanced)(7)	T4-5	1ZE小(算理心も)中養	JACKSON(L)	未	G4-43	
	【スポーツ・健康科目】						【スポーツ・健康科目】									
	G132110003	からだど動き(3)	T4-5		杉山(英)	教		第2体育館	G112331005	ドイツ語Ⅲマスター(5)	T4	1E.B	RIESNER(F)	*	G5-21	月 4
	G133510002	ソフトボール(2)	T4-5		小泉(佳)	教		野球場	G112331006	ドイツ語Ⅲマスター(6)	T4	1E.B	西尾(悠)	国	G5-32	月 4
	G135210014	ニュー・スポーツ(14)	T4-5		佐野(智)	教		第1体育館	G112332005	ドイツ語Ⅳマスター(5)	T5	1E.B	RIESNER(F)	*	G5-21	月 4
	【教養展開科目】						【教養展開科目】									
	G158042004	(生命コア関連) 心理学A1(4)	T4		金子(功)	*	G2		G112332006	ドイツ語Ⅳマスター(6)	T5	1E.B	西尾(悠)	国	G5-32	月 4
	G158043004	(環境コア関連) 心理学A2(4)	T5		金子(功)	*	G2		G113331003	フランス語Ⅲマスター(3)	T4	1E.B	佐原(怜)	国	G4-42	月 4
	G15E082001	環境科学B	T4		海老原(昇)	*	G4-54		G113331004	フランス語Ⅳマスター(4)	T4	1E.B	泉(利)	国	G5-51	月 4
【数理・データサイエンス科目(展開)】						【数理・データサイエンス科目(展開)】										
G122002007	データサイエンスB(7)	T4		人数制限100名以内	松元(亮)	情	G1-情演2	G113332003	フランス語Ⅳマスター(3)	T5	1E.B	佐原(怜)	国	G4-42	月 4	
G122002008	データサイエンスB(8)	T5		人数制限100名以内	松元(亮)	情	G1-情演2	G113332004	フランス語Ⅳマスター(4)	T5	1E.B	泉(利)	国	G5-51	月 4	
【スポーツ・健康科目】						【スポーツ・健康科目】										
G136120020	バドミントン(20)	T4-5						G115331005	中国語Ⅲマスター(5)	T4	1E.B	野原(敏)	*	G5-41	月 4	
G139110001	ラグビー(タグラグビー)	T4-5						G115331006	中国語Ⅲマスター(6)	T4	1E.B	諭(言)	*	G4-31	月 4	
【地域科目(展開)】						【地域科目(展開)】										
G15U184001	千葉の地域を知る	T4						G115331007	中国語Ⅲマスター(7)	T4	1E.B	諭(言)	*	G4-52	月 4	
G15U251001	地方創生を語る	T5						G115332005	中国語Ⅳマスター(5)	T5	1E.B	野原(敏)	*	G5-41	月 4	
【教養展開科目】						【教養展開科目】										
G15C271001	(文化コア関連) 製品デザイン論 (自然科学)	T4-5						G115332006	中国語Ⅳマスター(6)	T5	1E.B	諭(言)	*	G4-31	月 4	
G15H272001	エネルギーについて学ぶ(1)	T4						G115332007	中国語Ⅳマスター(7)	T5	1E.B	朱(武)	*	G4-52	月 4	
G15H272002	エネルギーについて学ぶ(2)	T5						G118112012	イタリア語 I 文化(12)	T4-5	人数制限40名まで	太田(岳)	*	G4-32		
【共通専門基礎科目】						【共通専門基礎科目】										
G173431006	(物理学) 力学基礎2(6)	T4-5	1T建都デ	松澤(孝)	*	G5-20		G171222003	(数学・統計学) 微積分学演習B2(3)【隔週】	T4-5	1T機	櫻井(太)	*	G7-20		
G173451002	電磁気学基礎1(2)	T4-5	1T医	齊藤(一)	フ	G4-34		G171222004	微積分学演習B2(4)【隔週】	T4-5	1T物	滝沢(庸)	*	G4-34		
G173451004	電磁気学基礎1(4)	T4-5	1T電	中田(裕)	工	G7-20		G171222005	微積分学演習B2(5)【隔週】	T4-5	1T医	梶浦(宏)	理	G4-54		
G173451005	電磁気学基礎1(5)	T4-5	1T情	小室(信)	理	G7-10		G171222006	微積分学演習B2(6)【隔週】	T4-5	1T電	與口(卓)	*	G7-10		
G173511007	力学基礎演習2(7)【隔週】	T4-5	1S物	近藤(慶)	理	G4-44		G171222007	微積分学演習B2(7)【隔週】	T4-5	1T情	安藤(哲)	理	G3-11		
G173551002	熱・統計力学基礎演習2(2)【隔週】	T4-5	2T医物	奥平(幸)	工	G5-10		G171222010	微積分学演習B2(10)【隔週】	T4-5	1S数	松井(宏)	理	G4-24		
G173551003	熱・統計力学基礎演習3(3)【隔週】	T4-5	1T共,2T都	原(孝)	工	G3-11		G171232001	線形代数学B2(1)	T4-5	1T建	石川(賢)	*	G5-20		
G173561002	量子力学基礎演習2(2)【隔週】 (地球科学)	T4-5	2T機医物	吉田(弘)	工	G5-10		G171232002	線形代数学B2(2)	T4-5	1Tデ	音喜多(純)	*	G1-201		
G179314001	地学概論B	T4-5	1E(中理).STH(教職用)	津村(紀)	理	G3-12		G171232009	線形代数学B2(9)	T4-5	1T都	安藤(浩)	理	G5-11		
【共通専門基礎科目】						【共通専門基礎科目】										
G173441001	電磁気学入門	T4-5	S化地	藤本(茂)	ア	G3-12		G171232011	線形代数学B2(11)	T4-5	S物	小寺(諒)	理	G6-201		
G173471003	熱・統計力学基礎(3)	T4-5	2T医物	奥平(幸)	工	I2-202		G171242003	線形代数学演習B2(3)【隔週】	T4-5	1T機	藤原(工)	工	G7-20		
【共通専門基礎科目】						【共通専門基礎科目】										
G173431007	力学基礎2(7)	T4-5	1T共	松澤(孝)	*	G2		G171242004	線形代数学演習B2(4)【隔週】	T4-5	1T物	滝沢(庸)	工	G4-34		
【共通専門基礎科目】						【共通専門基礎科目】										
G173441001	電磁気学入門	T4-5	S化地	藤本(茂)	ア	G3-12		G171242005	線形代数学演習B2(5)【隔週】	T4-5	1T医	山形(遼)	工	G4-54		
【共通専門基礎科目】						【共通専門基礎科目】										
G173471003	熱・統計力学基礎(3)	T4-5	2T医物	奥平(幸)	工	I2-202		G171242006	線形代数学演習B2(6)【隔週】	T4-5	1T電	與口(卓)	*	G7-10		
【共通専門基礎科目】						【共通専門基礎科目】										
G171242007	線形代数学演習B2(7)【隔週】	T4-5	1T情	安藤(哲)	理	G3-11		G171242007	線形代数学演習B2(7)【隔週】	T4-5	1T情	安藤(哲)	理	G3-11		
【共通専門基礎科目】						【共通専門基礎科目】										
G171242010	線形代数学演習B2(10)【隔週】	T4-5	1S数	松井(宏)	理	G4-24		G171242007	線形代数学演習B2(7)【隔週】	T4-5	1T情	安藤(哲)	理	G3-11		
【共通専門基礎科目】						【共通専門基礎科目】										
G171310005	統計学A(5)	T4-5		今村(卓)	理	G5-52		G171242010	線形代数学演習B2(10)【隔週】	T4-5	1S数	梶浦(宏)	理	G4-24		
【共通専門基礎科目】						【共通専門基礎科目】										
G171333004	統計学B2(4)	T4-5	2Tデ他	澁谷(幹)	理	G5-10		G171310005	統計学A(5)	T4-5		今村(卓)	理	G5-52		
【共通専門基礎科目】						【共通専門基礎科目】										
G171540002	偏微分方程式2(物理学)	T4-5	2T情	前田(昌)	理	G4-44		G171333004	統計学B2(4)	T4-5	2Tデ他	澁谷(幹)	理	G5-10		
【共通専門基礎科目】						【共通専門基礎科目】										
G173431007	力学基礎2(7)	T4-5	1T共	松澤(孝)	*	G2		G171540002	偏微分方程式2(物理学)	T4-5	2T情	前田(昌)	理	G4-44		

後・木

木曜日 < T 4 ~ 6 (後) > 3・4限

3 限 12:50~14:20											4 限 14:30~16:00										
講義コード	授業科目名	ターム	対象学生	教員名	所属	講義室	ペア 時限	講義コード	授業科目名	ターム	対象学生	教員名	所属	講義室	ペア 時限						
【英語科目】																					
G1111Z5068	Discussion(68)	T4-5	1S	江連(成)	*	G5-42		G1111Z3047	Presentation(47)	T4-5	1E小(国社教)専英特幼	本久(郁)	*	G4-22							
G1111Z5069	Discussion(69)	T4-5	1S	久島(智)	*	G4-23		G1111Z3048	Presentation(48)	T4-5	1E小(国社教)専英特幼	矢部(直)	*	G4-33							
G1111Z5070	Discussion(70)	T4-5	1S	神谷(昇)	*	G4-21		G1111Z3049	Presentation(49)	T4-5	1E小(国社教)専英特幼	加藤(万)	*	G4-53							
G1111Z5071	Discussion(71)	T4-5	1S	HABIBI(A)	*	G4-41		G1111Z3050	Presentation(50)	T4-5	1E小(国社教)専英特幼	BOYD(D)	未	G4-52							
G1111Z5072	Discussion(72)	T4-5	1S	Ford(R)	*	G5-32		G1111Z3051	Presentation(51)	T4-5	1E小(国社教)専英特幼	CREECE(N)	*	G5-31							
G1111Z5073	Discussion(73)	T4-5	1S	OHR(R)	未	G6-102		G1111Z3052	Presentation(52)	T4-5	1E小(国社教)専英特幼	DOOLEY(S)	*	G5-21							
G1111Z5074	Discussion(74)	T4-5	1S	矢部(直)	*	G4-33		G1111Z4010	Presentation(Advanced)(10)	T4-5	1E小(国社教)専英特幼	OHR(R)	未	G6-102							
G1111Z5075	Discussion(75)	T4-5	1S	CREECE(N)	*	G5-31		G1111Z9010	CALL(10)	T4-5	1E小(国社教)専英特幼	与那覇(信)	国	G6-103 (CALL)	火 3						
G1111Z6011	Discussion(Advanced)(11)	T4-5	1S	JACKSON(L)	未	G4-43		G1111V2063	English for Specific Fields(63)	T4-5	2E専英特幼養	Raquel(T)	*	G5-12							
G1111V1061	Critical Thinking in English(61)	T4-5	2T電情	Raquel(T)	*	G5-12		G1111V2064	English for Specific Fields(64)	T4-5	2E専英特幼養	太田(真)	*	G5-11							
G1111V1062	Critical Thinking in English(62)	T4-5	2T電情	太田(真)	*	G5-11		G1111V2065	English for Specific Fields(65)	T4-5	2E専英特幼養	久島(智)	*	G4-23							
G1111V1063	Critical Thinking in English(63)	T4-5	2T電情	本久(郁)	*	G4-22		G1111V2066	English for Specific Fields(66)	T4-5	2E専英特幼養	Ford(R)	*	G5-32							
G1111V1064	Critical Thinking in English(64)	T4-5	2T電情	加藤(万)	*	G4-53		G1111V2067	English for Specific Fields(67)	T4-5	2E専英特幼養	ESTEVEZ(A)	未	G5-22							
G1111V1065	Critical Thinking in English(65)	T4-5	2T電情	CHEVASCO(D)	未	G4-51		G1111V2068	English for Specific Fields(68)	T4-5	2E専英特幼養	CHEVASCO(D)	未	G4-51							
G1111V2061	English for Specific Fields(61)	T4-5	2H園(松戸開講)	WATSON(R)	未	園102講		G1111V2069	English for Specific Fields(69)	T4-5	2E専英特幼養	HARRINGTON(L)	未	G5-20							
G1111V2062	English for Specific Fields(62)	T4-5	2H園(松戸開講)	中村(道)	*	園103講		G1111V2070	English for Specific Fields(70)	T4-5	2H緑(松戸開講)	WATSON(R)	未	園102講							
G1111V2071	English for Specific Fields(71)	T4-5	2H緑(松戸開講)	中村(道)	*	園103講															
【初修外国語科目】																					
G112331008	ドイツ語Ⅲマスター(8)	T4	1E.H緑	岡野(伸)	*	G4-54	火 3	【初修外国語科目】													
G112332008	ドイツ語Ⅳマスター(8)	T5	1E.H緑	岡野(伸)	*	G4-54	火 3	G112331003	ドイツ語Ⅲマスター(3)	T4	T機医電物情	西尾(悠)	国	G4-32	月 3						
G113112006	フランス語Ⅰ文化(6)	T4-5	人数制限40名まで	佐原(伶)	*	G4-42		G112331004	ドイツ語Ⅲマスター(4)	T4	T機医電物情	岡野(伸)	*	G4-54	月 3						
G115331010	中国語Ⅲマスター(10)	T4	1E.H緑	野原(敏)	*	G5-41	火 3	G112332003	ドイツ語Ⅳマスター(3)	T5	T機医電物情	西尾(悠)	国	G4-32	月 3						
G115112016	中国語Ⅰ文化(16)	T4-5	人数制限40名まで	朱(武)	*	G4-52		G112332004	ドイツ語Ⅳマスター(4)	T5	T機医電物情	岡野(伸)	*	G4-54	月 3						
G115332010	中国語Ⅳマスター(10)	T5	1E.H緑	野原(敏)	*	G5-41	火 3	G113331002	フランス語Ⅲマスター(2)	T4	T機医電物情	佐原(伶)	*	G4-42	月 3						
G118122004	イタリア語Ⅱ文化(4)	T4-5	人数制限40名まで	太田(岳)	*	G4-32		G113192001	フランス語Ⅵ展開(表現a)	T4-5	人数制限40名まで	MOREAU(G)	*	G5-41							
【スポーツ・健康科目】																					
G136120021	バドミントン(21)	T4-5		白井(巧)	*	第1体育館		G113332002	フランス語Ⅳマスター(2)	T5	T機医電物情	佐原(伶)	*	G4-42	月 3						
【教養展開科目】																					
(論理コア関連)																					
G15D151002	憲法(2)	T4-5	BE以外	手塚(崇)	社	G2		G115331003	中国語Ⅲマスター(3)	T4	T機医電物情	WANG(W)	未	G5-51	月 3						
【国際科目(展開)】																					
G15N935001	社会運動から見た日本と世界(JS)	T4		TAO(B)	未	G4-44		G115331004	中国語Ⅲマスター(4)	T4	T機医電物情	韓(葵)	*	G4-24	月 3						
G15N941001	国際ビジネス論	T5	AEON連携講座	山田(賢)	人	G2		G115332003	中国語Ⅳマスター(3)	T5	T機医電物情	WANG(W)	未	G5-51	月 3						
G15N894001	逸脱とタブー(JS)	T5		GAITANIDIS(I)	国	G5-42	木 5	G115332004	中国語Ⅳマスター(4)	T5	T機医電物情	韓(葵)	*	G4-24	月 3						
【スポーツ・健康科目】																					
G136120022	バドミントン(22)	T4-5		白井(巧)	*	第1体育館		G116331001	朝鮮語(韓国語)Ⅲマスター	T4		金(鉉)	*	G4-43	火 4						
【教養コア科目】—【詳細は、79ページ参照】																					
(環境コア(環境・生活・科学))																					
G14E332001	火山の恩恵と災害A	T4	1ZE小(算理心も)中養T共M	津久井(雅)	理			G116332001	朝鮮語(韓国語)Ⅳマスター	T5		金(鉉)	*	G4-43	火 4						
G14E333001	火山の恩恵と災害B	T4	1ZE小(算理心も)中養T共M	吉田(修)	国			G117122002	スペイン語Ⅱ文化(2)	T4-5	人数制限40名まで	柏木(典)	*	G4-34							
G14E531001	土壌の機能と役割	T4	1ZE小(算理心も)中養T共M	八島(未)	園			【国際科目(展開)】													
G14E541001	石の科学	T4	1ZE小(算理心も)中養T共M	市山(祐)	理			G15N935001	社会運動から見た日本と世界(JS)	T4		TAO(B)	未	G4-44							
(文化コア(文化・芸術・歴史))																					
G14C085001	デザインとコミュニケーション(1)	T5	1ZE小(算理心も)中養T共M	小原(康)	デ			G15N941001	国際ビジネス論	T5	AEON連携講座	山田(賢)	人	G2							
G14C221001	環境と建築	T5	1ZE小(算理心も)中養T共M	宗方(淳)	工			G15N894001	逸脱とタブー(JS)	T5		GAITANIDIS(I)	国	G5-42	木 5						
G14C321001	ランドスケープを創る	T5	1ZE小(算理心も)中養T共M	霜田(亮)	園			【スポーツ・健康科目】													
G14C371001	美術の文化A	T5	1ZE小(算理心も)中養T共M	川合(真)	人			G136120022	バドミントン(22)	T4-5		白井(巧)	*	第1体育館							
【教養展開科目】																					
(論理コア関連)																					
G15D332001	科学文化史B(生命コア関連)	T4-5		佐藤(賢)	*	G3-11		【共通専門基礎科目】													
G15B012001	人間行動と社会1	T4		磯邊(聡)	教	G5-10		G171212005	(数学・統計学)微積分学B2(5)	T4-5	1T医	滝沢(庸)	*	G4-24							
G15F022001	微生物とヒトのサイエンス1	T4		西城(忍)	真	G3-12		【共通専門基礎科目】													
G15B013001	人間行動と社会2	T5		磯邊(聡)	教	G5-10		【共通専門基礎科目】													
G15F023001	微生物とヒトのサイエンス2(キャリア)	T5		西城(忍)	真	G3-12		【共通専門基礎科目】													
G15K541001	金融リテラシー	T4	AEON連携講座	山田(賢)	人	G2		【共通専門基礎科目】													

木曜日 < T 4 ~ 6 (後) > 5・6限

5 限 16:10~17:40							6 限 17:50~19:20								
講義コード	授業科目名	ターム	対象学生	教員名	所属	講義室	ペア 時限	講義コード	授業科目名	ターム	対象学生	教員名	所属	講義室	ペア 時限
【英語科目】															
G1111V1066	Critical Thinking in English(66)	T4-5	2T都デ医	PROWSE(M)	未	G4-51									
G1111V1067	Critical Thinking in English(67)	T4-5	2T都デ医	OHRH(R)	未	G6-102									
G1111V1068	Critical Thinking in English(68)	T4-5	2T都デ医	Ford(R)	*	G5-32									
G1111V1069	Critical Thinking in English(69)	T4-5	2T都デ医	JACKSON(L)	未	G4-32									
G1111V1070	Critical Thinking in English(70)	T4-5	2T都デ医	DOOLEY(S)	*	G5-21									
G1111V2072	English for Specific Fields(72)	T4-5	2S物生地	MORIKAWA(S)	国	G4-41									
G1111V2073	English for Specific Fields(73)	T4-5	2S物生地	MINNS(O)	申	G4-53									
G1111V2074	English for Specific Fields(74)	T4-5	2S物生地	HARRINGTON(L)	未	G5-20									
G1111V2075	English for Specific Fields(75)	T4-5	2S物生地	McShane(E)	未	G5-31									
G1111V2076	English for Specific Fields(76)	T4-5	2S物生地	ESTEVEZ(A)	未	G5-22									
G1111V2077	English for Specific Fields(77)	T4-5	2H応食(松戸開講)	WATSON(R)	未	園102講									
G1111V2078	English for Specific Fields(78)	T4-5	2H応食(松戸開講)	中村(道)	*	園103講									
【初修外国語科目】															
G112331001	ドイツ語Ⅲマスター(1)	T4	1E.S生.T建都デ共.M	大塚(萌)	*	G4-22	月 2								
G112331002	ドイツ語Ⅲマスター(2)	T4	1E.S生.T建都デ共.M	稲田(文)	*	G4-21	月 2								
G112332001	ドイツ語Ⅳマスター(1)	T5	1E.S生.T建都デ共.M	大塚(萌)	*	G4-22	月 2								
G112332002	ドイツ語Ⅳマスター(2)	T5	1E.S生.T建都デ共.M	稲田(文)	*	G4-21	月 2								
G113331001	フランス語Ⅲマスター(1)	T4	1E.S生.T建都デ共.M	MOREAU(G)	*	G5-41	月 2								
G113332001	フランス語Ⅳマスター(1)	T5	1E.S生.T建都デ共.M	MOREAU(G)	*	G5-41	月 2								
G115331001	中国語Ⅲマスター(1)	T4	1E.S生.T建都デ共.M	WANG(W)	未	G5-51	月 2								
G115331002	中国語Ⅲマスター(2)	T4	1E.S生.T建都デ共.M	韓(葵)	*	G4-24	月 2								
G115332001	中国語Ⅳマスター(1)	T5	1E.S生.T建都デ共.M	WANG(W)	未	G5-51	月 2								
G115332002	中国語Ⅳマスター(2)	T5	1E.S生.T建都デ共.M	韓(葵)	*	G4-24	月 2								
G116122003	朝鮮語(韓国語)Ⅱ文化(3)	T4-5	人数制限40名まで	金(鉉)	*	G4-43									
G117122003	スペイン語Ⅱ文化(3)	T4-5	人数制限40名まで	柏木(典)	*	G4-34									
【国際科目(展開)】															
G15N894001	逸脱とタブー(JS)	T5		GAITANIDIS(I)	国	G5-42	木 4								
【教養コア科目】—【詳細は、79ページ参照】															
(文化コア(文化・芸術・歴史))															
G14C005001	地域文化とデザイン	T4	1BT機物	田内(隆)	デ										
G14C381001	美術の文化B	T4	1BT機物	神野(真)	教										
G14C391001	物語と文化	T4	1BT機物	久保(勇)	人										
G14D411003	歴史と社会(3)	T4	1BT機物	山田(俊)	人										
G14C085002	デザインとコミュニケーション(2)	T5	1E小(国社教)専英特効S	小原(康)	デ										
G14C331001	文化と人間	T5	1E小(国社教)専英特効S	山本(裕)	人										
G14C361001	芸術と社会	T5	1E小(国社教)専英特効S	植田(憲)	デ										
G14D411004	歴史と社会(4)	T5	1E小(国社教)専英特効S	山田(俊)	人										
(環境コア(環境・生活・科学))															
G14E361001	宇宙からの地球表層観測	T4	1E小(国社教)専英特効S	市井(和)	環										
G14E391001	環境にやさしい機械と材料	T4	1E小(国社教)専英特効S	森吉(泰)	工										
G14F401001	生命とDNA	T4	1E小(国社教)専英特効S	佐々(彰)	理										
G14F411001	生きている海洋底	T4	1E小(国社教)専英特効S	中西(正)	理										
G14E371001	人間と環境	T5	1BT機物	李(ス)	柏										
G14E551001	生物の多様性と形	T5	1BT機物	小笠原(道)	理										
G14F421001	生物の行動と進化	T5	1BT機物	高橋(佑)	理										
G14F431001	災害科学	T5	1BT機物	Josaphat(T)	環										
【教養展開科目】															
(文化コア関連)															
G15C092001	日本美術史B	T5		千葉(慶)	*	G3-11									
(環境コア関連)															
G15D341001	画像工学入門	T4-5		大川(祐)	工	G5-11									
G15E292001	電池の科学	T5		津田(哲)	工	G5-10									

金曜日 < T 4 ~ 6 (後) > 1・2限

時間	1 限 8:50~10:20										2 限 10:30~12:00									
区分	講義コード	授業科目名	ターム	対象学生	教員名	所属	講義室	ペア 時間	講義コード	授業科目名	ターム	対象学生	教員名	所属	講義室	ペア 時間				
普通教育科目	【英語科目】										【英語科目】									
	G1111Z3053	Presentation(53)	T4-5	1T共	KELLY(C)	*	G4-21		G1111Z1055	Interaction(55)	T4-5	1H	GREECE(N)	*	G4-31					
	G1111Z3054	Presentation(54)	T4-5	1T共	加藤(澄)	*	G4-42		G1111Z1056	Interaction(56)	T4-5	1H	KELLY(C)	*	G4-21					
	G1111Z4011	Presentation(Advanced)(11)	T4-5	1T共	MINNS(O)	未	G4-41		G1111Z1057	Interaction(57)	T4-5	1H	BOYD(D)	未	G4-32					
	G1111Z9011	CALL(11)	T4-5	1T共	与那覇(信)	未 国	G6-103 (CALL)	水 5	G1111Z1058	Interaction(58)	T4-5	1H	青木(俊)	*	G4-22					
	G1111V1071	Critical Thinking in English(71)	T4-5	2S数化	GREECE(N)	*	G4-31		G1111Z1059	Interaction(59)	T4-5	1H	HARRINGTON(L)	未	G5-32					
	G1111V1072	Critical Thinking in English(72)	T4-5	2S数化	木村(郁)	*	G4-23		G1111Z2012	Interaction(Advanced)(12)	T4-5	1H	MINNS(O)	未	G4-41					
	G1111V1073	Critical Thinking in English(73)	T4-5	2S数化	伊藤(孝)	*	G5-52		G1111Z7076	Writing(76)	T4-5	1MPN	須永(美)	*	G4-24					
	G1111V1074	Critical Thinking in English(74)	T4-5	2N(玄鼻開講)	ESTEVEZ(A)	未 看 第一講義室			G1111Z7077	Writing(77)	T4-5	1MPN	木村(郁)	*	G4-23					
	G1111V1075	Critical Thinking in English(75)	T4-5	2N(玄鼻開講)	JACKSON(L)	未 看 第二講義室			G1111Z7078	Writing(78)	T4-5	1MPN	矢部(直)	*	G4-33					
	G1111V1076	Critical Thinking in English(76)	T4-5	2N(玄鼻開講)	MORIKAWA(S)	未 看 講義・実習室			G1111Z7079	Writing(79)	T4-5	1MPN	JENKS(D)	未	G5-22					
	【初修外国語科目】										【初修外国語科目】									
	G112331007	ドイツ語Ⅲマスター(7)	T4	S数物化地H圏応食N	大塚(萌)	*	G4-22	月 5	G1111Z7083	Writing(83)	T4-5	1MPN	HAYDEN(G)	*	G4-51					
	G112332007	ドイツ語Ⅳマスター(7)	T5	S数物化地H圏応食N	大塚(萌)	*	G4-22	月 5	G1111Z7084	Writing(84)	T4-5	1MPN	PROWSE(D)	未	G5-11					
	G113331005	フランス語Ⅲマスター(5)	T4	S数物化地H圏応食N	泉(利)	未 国	G5-12	月 5	G1111Z7085	Writing(85)	T4-5	1MPN	加藤(澄)	*	G4-42					
	G113331006	フランス語Ⅲマスター(6)	T4	S数物化地H圏応食N	勝山(絵)	*	G4-53	月 5	G1111Z7086	Writing(86)	T4-5	1MPN	CHEVASCO(D)	未	G5-42					
	G113332005	フランス語Ⅳマスター(5)	T5	S数物化地H圏応食N	泉(利)	未 国	G5-12	月 5	G1111Z8012	Writing(Advanced)(12)	T4-5	1MPN	WATSON(R)	未	G4-52					
	G113332006	フランス語Ⅳマスター(6)	T5	S数物化地H圏応食N	勝山(絵)	*	G4-53	月 5	G1111Z9012	CALL(12)	T4-5	1H	高橋(秀)	未 国	G6-103 (CALL)	火 2				
	G114122001	ロシア語Ⅱ文化(1)	T4-5	人数制限40名まで	内田(健)	*	G5-51		【初修外国語科目】											
	G115331008	中国語Ⅲマスター(8)	T4	S数物化地H圏応食N	WANG(W)	未	G4-34	月 5	G112331009	ドイツ語Ⅲマスター(9)	T4	ZL1E	岡野(伸)	*	G5-21	火 4				
	G115331009	中国語Ⅲマスター(9)	T4	S数物化地H圏応食N	劉(渴)	未	G4-44	月 5	G112331010	ドイツ語Ⅲマスター(10)	T4	ZL1E	岡野(伸)	*	G4-43	火 4				
	G115332008	中国語Ⅳマスター(8)	T5	S数物化地H圏応食N	WANG(W)	未	G4-34	月 5	G12332009	ドイツ語Ⅳマスター(9)	T5	ZL1E	岡野(伸)	*	G5-21	火 4				
	G115332009	中国語Ⅳマスター(9)	T5	S数物化地H圏応食N	劉(渴)	未	G4-44	月 5	G12332010	ドイツ語Ⅳマスター(10)	T5	ZL1E	岡野(伸)	*	G4-43	火 4				
	【国際科目(展開)】										【国際科目(展開)】									
	G15N805001	日本アジア文化交流史A	T4	日本事情科目	見城(悽)	未 国	国セ大講		G13331007	フランス語Ⅲマスター(7)	T4	ZL1E	泉(利)	未 国	G5-12	火 4				
G15N806001	日本アジア文化交流史B	T5	日本事情科目	見城(悽)	未 国	国セ大講		G13122001	フランス語Ⅱ文化	T4-5	ZL1E(人数制限40名まで)	勝山(絵)	*	G4-53	火 4					
【スポーツ・健康科目】										【スポーツ・健康科目】										
G133110007	サッカー(7)	T4-5		安藤(啓)	*	サッカー場		G14331001	ロシア語Ⅲマスター	T4		内田(健)	*	G5-51	火 4					
G136110003	バスケットボール(3)	T4-5		松本(沙)	*	第1体育館		G14332001	ロシア語Ⅳマスター	T5		内田(健)	*	G5-51	火 4					
【教養展開科目】										【教養展開科目】										
(論理コア関連)										(論理コア関連)										
G150299001	経営学A1	T4	B以外	佐藤(栄)	未 社	G5-10		G15331012	中国語Ⅲマスター(12)	T4	ZL1E	WANG(W)	未	G4-34	火 4					
G150300001	経営学A2	T5	B以外	佐藤(栄)	未 社	G5-10		G15332012	中国語Ⅳマスター(12)	T5	ZL1E	劉(渴)	未	G4-44	火 4					
【数理・データサイエンス科目(展開)】										【数理・データサイエンス科目(展開)】										
G122001004	データサイエンスA(4)	T4	人数制限130名以内	今村(卓)	未 理	G3-11		G15332013	中国語Ⅳマスター(13)	T5	ZL1E	WANG(W)	未	G4-34	火 4					
G122121001	データクレンジング入門(1)	T4	人数制限100名以内	松元(亮)	未 情	G1-情演1		【国際科目(展開)】												
G122011001	中級データサイエンス	T4	人数制限100名以内	残間(忠)	未 工	G1-情演2		G15N936001	年少者の日本語	T4		本間(祥)	未 国	G1-201						
G122001006	データサイエンスA(6)	T5	人数制限130名以内	今村(卓)	未 理	G3-11		【スポーツ・健康科目】												
G122131001	データクレンジング実践	T5	人数制限100名以内	松元(亮)	未 情	G1-情演1		G133110008	サッカー(8)	T4-5		安藤(啓)	*	サッカー場						
【教養展開科目】										【教養展開科目】										
(論理コア関連)										(論理コア関連)										
G150311001	社会学C (環境コア関連)	T4-5		出口(泰)	未 人	法106講		G136110004	バスケットボール(4)	T4-5		松本(沙)	*	第1体育館						
G15E290001	衛星地球観測と極域環境 (自然科学)	T4		島田(利)	未 理	G6-201		【教養展開科目】												
G15H041001	化学(1)(展開) (キャリア)	T4-5		城田(秀)	未 理	G5-10		(論理コア関連)												
G15K305001	スポーツとの出逢い1	T4		谷藤(千)	未 国	G2		G15031001	社会学C (環境コア関連)	T4-5		出口(泰)	未 人	法106講						
G15K306001	スポーツとの出逢い2	T5		谷藤(千)	未 国	G2		G15E290001	衛星地球観測と極域環境 (自然科学)	T4		島田(利)	未 理	G6-201						
【共通専門基礎科目】										【共通専門基礎科目】										
(物理学)										(数学・統計学)										
G173451006	電磁気学基礎1(6)	T4-5	1T機	海老原(亨)	*	G7-10		G171120004	線形代数学A(4)	T4-5	S地E	宮崎(洋)	*	G4-54						
G173451007	電磁気学基礎1(7)	T4-5	1T物	山本(和)	未 工	G7-20		G171212001	微積分学B2(1)	T4-5	1T建	今井(淳)	未 理	G3-12						
G173451008	電磁気学基礎1(8)	T4-5	1T建都テ	椎名(達)	未 工	G5-20		G171212002	微積分学B2(2)	T4-5	1Tテ	堀口(直)	*	G3-11						
【共通専門基礎科目】										【共通専門基礎科目】										
(物理学)										(数学・統計学)										
										G171212009 微積分学B2(9) T4-5 1T都 福川(太) 未 理 G5-20										
										G171212011 微積分学B2(11) T4-5 S物 大坪(紀) 未 理 G7-20										
										G171232012 線形代数学B2(12)(化学) T4-5 S化 福室(康) 未 理 G7-10										
										G175100001 化学(1)(専門基) T4-5 E 城田(秀) 未 理 G5-10										

金曜日 < T 4 ~ 6 (後) > 3・4限

3 限 12:50~14:20										4 限 14:30~16:00									
講義コード	授業科目名	ターム	対象学生	教員名	所属	講義室	ペア 時間	講義コード	授業科目名	ターム	対象学生	教員名	所属	講義室	ペア 時間				
【英語科目】																			
G1111Z5046	Discussion(46)	T4-5	1B(0131~)	GREECE(N)	*	G4-31		G1111Z3038	Presentation(38)	T4-5	1T機物	國吉(初)	*	G4-21					
G1111Z5047	Discussion(47)	T4-5	1B(0131~)	須永(美)	*	G4-24		G1111Z3039	Presentation(39)	T4-5	1T機物	須永(美)	*	G4-24					
G1111Z5048	Discussion(48)	T4-5	1B(0131~)	加藤(澄)	*	G4-42		G1111Z3040	Presentation(40)	T4-5	1T機物	HAYDEN(G)	*	G4-51					
G1111Z5049	Discussion(49)	T4-5	1B(0131~)	矢部(直)	*	G4-33		G1111Z4007	Presentation(Advanced)(7)	T4-5	1T機物	BOYD(D)	未	G4-32					
G1111Z5050	Discussion(50)	T4-5	1B(0131~)	青木(俊)	*	G4-22		G1111Z9007	CALL(7)	T4-5	1T機物	与那覇(信)	未	G6-103 (CALL)	月 2				
G1111Z5051	Discussion(51)	T4-5	1B(0131~)	伊藤(孝)	*	G5-52		G1111V2079	English for Specific Fields(79)	T4-5	2T建機	CHEVASCO(D)	未	G5-42					
G1111Z5052	Discussion(52)	T4-5	1B(0131~)	國吉(初)	*	G4-21		G1111V2080	English for Specific Fields(80)	T4-5	2T建機	青木(俊)	*	G4-22					
G1111Z5053	Discussion(53)	T4-5	1B(0131~)	ESTEVEZ(A)	未	G4-32		G1111V2081	English for Specific Fields(81)	T4-5	2T建機	加藤(澄)	*	G4-42					
G1111Z5054	Discussion(54)	T4-5	1B(0131~)	MINNS(O)	未	G4-41		G1111V2082	English for Specific Fields(82)	T4-5	2T建機	JACKSON(L)	未	G4-23					
G1111Z6008	Discussion(Advanced)(8)	T4-5	1B(0131~)	McShane(E)	未	G5-41		G1111V2083	English for Specific Fields(83)	T4-5	2T建機	McShane(E)	未	G5-41					
G111M03101	Basic English Communication	T4-5		HARRINGTON(L)	未	G5-32		【初修外国語科目】											
G111M06201	Study Abroad Preparation B II	T4-5		WATSON(R)	未	G4-52		G112112010	ドイツ語 I 文化(10)	T4-5	人数制限40名まで	RIESNER(F)	*	G5-21					
【初修外国語科目】																			
G112112009	ドイツ語 I 文化(9)	T4-5	人数制限40名まで	岡野(伸)	*	G5-21		G117331002	スペイン語 III マスター(2)	T4		三輪(イ)	*	G5-12	月 5				
G113112007	フランス語 I 文化(7)	T4-5	人数制限40名まで	勝山(絵)	*	G4-53		G117332002	スペイン語 IV マスター(2)	T5		三輪(イ)	*	G5-12	月 5				
G115122004	中国語 II 文化(4)	T4-5	人数制限40名まで	WANG(W)	未	G4-34		【スポーツ・健康科目】											
G117331001	スペイン語 III マスター(1)	T4		三輪(イ)	*	G5-12	月 4	G136120024	バドミントン(24)	T4-5		薬科(侑)	*	第1体育館					
G117332001	スペイン語 IV マスター(1)	T5		三輪(イ)	*	G5-12	月 4	【教養展開科目】											
【教養展開科目】																			
(論理コア関連)																			
G15A071001	論理学A	T4-5						G15B042002	心理学A1(2)	T4		村田(佳)	*	G2					
(生命コア関連)																			
G15B043002	心理学A2(2)	T5						G15C138001	軍記物語を読む1	T4		久保(勇)	人	G4-34					
(文化コア関連)																			
G15C139001	軍記物語を読む2	T5										久保(勇)	人	G4-34					
【国際科目(展開)】																			
G15N152001	近代日中の文化と思想を考える1	T4	テーマゼミ 全学部1~4年、留学生	見城(佛)	国	国七大講		【スポーツ・健康科目】											
G15N153001	近代日中の文化と思想を考える2	T5	テーマゼミ 全学部1~4年、留学生	見城(佛)	国	国七大講		G136120023	バドミントン(23)	T4-5		薬科(侑)	*	第1体育館					
【スポーツ・健康科目】																			
【教養展開科目】																			
(論理コア関連)																			
G15D301001	社会学B	T4-5		吉岡(洋)	人	G5-10		【教養展開科目】											
(環境コア関連)																			
G15E033001	環境問題B	T5		町田(基)	安	G5-20		【数理・データサイエンス科目(展開)】											
【数理・データサイエンス科目(展開)】																			
G122121002	データクレンジング入門(2)	T4	人数制限100名以内	松元(亮)	情	G1-情演1		【共通専門基礎科目】											
【共通専門基礎科目】																			
(数学・統計学)																			
G171212003	微積分学B2(3)	T4-5	1T機	福室(康)	*	G3-12		G171120005	線形代数学A(5)	T4-5	H緑BE	石川(賢)	*	G7-10					
G171212004	微積分学B2(4)	T4-5	1T物	稲川(太)	*	G7-20		【共通専門基礎科目】											
G171212006	微積分学B2(6)	T4-5	1T電	滝沢(庸)	*	G3-11		(基礎実験)											
G171212007	微積分学B2(7)	T4-5	1T情	安藤(哲)	理	G7-10		G173910008	物理学基礎実験 I (8)(後1)	T4-5	1T医	清水(信)	理	G6物実験室	金 345				
G171212010	微積分学B2(10)	T4-5	1S数	津嶋(貴)	理	G4-44		G173910010	物理学基礎実験 I (10)(後3)	T4-5	1T建都予共	岩切(涉)	高	G6物実験室	金 345				
(基礎実験)																			
G173910008	物理学基礎実験 I (8)(後1)	T4-5	1T医	清水(信)	理	G6物実験室	金 345	G175900034	化学基礎実験(3)(後1)	T4-5	1T建都予共(全コース番号偶数)	一國(伸)	工	G6化実験室	金 345				
G173910010	物理学基礎実験 I (10)(後3)	T4-5	1T建都予共	岩切(涉)	高	G6物実験室	金 345	G175900016	化学基礎実験(4)(後2)	T4-5	1T建都予共(全コース番号奇数)	谷口(竜)	工	G6化実験室	金 345				
G175900034	化学基礎実験(3)(後1)	T4-5	1T建都予共(全コース番号偶数)	一國(伸)	工	G6化実験室	金 345	G177331004	生物学基礎実験D(2)	T4	2H(松戸開講)	高橋(輝)	園	園オプンラボ(1)	金 345				
G175900016	化学基礎実験(4)(後2)	T4-5	1T建都予共(全コース番号奇数)	谷口(竜)	工	G6化実験室	金 345	G177321002	生物学基礎実験C(2)	T5	2H(松戸開講)	小原(均)	園	園オプンラボ(1)	金 345				
G177331004	生物学基礎実験D(2)	T4	2H(松戸開講)	高橋(輝)	園	園オプンラボ(1)	金 345	【共通専門基礎科目】											
G177321002	生物学基礎実験C(2)	T5	2H(松戸開講)	小原(均)	園	園オプンラボ(1)	金 345	(基礎実験)											
【共通専門基礎科目】																			
(数学・統計学)																			
【共通専門基礎科目】																			
(基礎実験)																			

金曜日 <T 4~6(後)> 5・6限

5 限 16:10~17:40							6 限 17:50~19:20								
講義コード	授業科目名	ターム	対象学生	教員名	所属	講義室	ペア 時間	講義コード	授業科目名	ターム	対象学生	教員名	所属	講義室	ペア 時間
【初修外国語科目】															
G112112011	ドイツ語 I 文化(11)	T4-5	人数制限40名まで	RIESNER(F)		*	G5-21								
G117162001	スペイン語VI展開	T4-5						三輪(イ)	*	G5-12					
【教養展開科目】															
(文化コア関連)															
G15C080001	西洋美術史A	T4		黒田(加)		*	G5-10								
G15C082001	西洋美術史B	T5		黒田(加)		*	G5-10								
G15D772001	大学生のための 世界史再入門2	T5		小澤(弘)		*	G2								
【共通専門基礎科目】															
(基礎実験)															
G173910008	物理学基礎実験 I (8)(後1)	T4-5	1T医	清水(信)	理	G6物実験室	金 345								
G173910010	物理学基礎実験 I (10)(後3)	T4-5	1T建都予共	岩切(涉)	高	G6物実験室	金 345								
G175900034	化学基礎実験(3)(後1)	T4-5	1T建都予共(全コース番号偶数)	一國(伸)	工	G6化実験室	金 345								
G175900016	化学基礎実験(4)(後2)	T4-5	1T建都予共(全コース番号奇数)	谷口(竜)	工	G6化実験室	金 345								
G177331004	生物学基礎実験D(2)	T4	2H(松戸開講)	高橋(輝)	園	園オ-ンラボ(1)	金 345								
G177321002	生物学基礎実験C(2)	T5	2H(松戸開講)	小原(均)	柏	園オ-ンラボ(1)	金 345								

集中講義授業科目一覧

※日程や実施場所等の詳細は、「千葉大学Moodle」及び「総合校舎1号館掲示コーナー」等に掲載され、掲載情報は定期的に更新されます。

※本一覧に掲載されている科目は、「曜限別時間割」には掲載されていません。

通番	種別	ターム	講義コード	ナンバリング	授業科目	単位	所属	担当教員	備考
1	英語	T1-2	G1111Z1060	GE131	Interaction(単位未修得者用)(1)	1	*	塩谷 雅之	
2	英語	T1-2	G1111Z1061	GE131	Interaction(単位未修得者用)(2)	1	*	江連 成美	
3	英語	T4-5	G1111Z1062	GE131	Interaction(単位未修得者用)(3)	1	*	須永 美奈子	
4	英語	T1-2	G1111Z3060	GE132	Presentation(単位未修得者用)(1)	1	*	大庭 香江	
5	英語	T1-2	G1111Z3061	GE132	Presentation(単位未修得者用)(2)	1	*	BURY JAMES RICHARD	
6	英語	T4-5	G1111Z3062	GE132	Presentation(単位未修得者用)(3)	1	*	大庭 香江	
7	英語	T4-5	G1111Z3063	GE132	Presentation(単位未修得者用)(4)	1	*	Raquel Taniguchi	
8	英語	T1-2	G1111Z5087	GE133	Discussion(単位未修得者用)(1)	1	*	須永 美奈子	
9	英語	T1-2	G1111Z5088	GE133	Discussion(単位未修得者用)(2)	1	*	加藤 澄恵	
10	英語	T4-5	G1111Z5089	GE133	Discussion(単位未修得者用)(3)	1	*	塩谷 雅之	
11	英語	T4-5	G1111Z5090	GE133	Discussion(単位未修得者用)(4)	1	*	ALDER MARK EDWARD	
12	英語	T1-2	G1111Z7087	GE134	Writing(単位未修得者用)(1)	1	*	大庭 香江	
13	英語	T1-2	G1111Z7088	GE134	Writing(単位未修得者用)(2)	1	*	Ford Robert Arthur	
14	英語	T4-5	G1111Z7089	GE134	Writing(単位未修得者用)(3)	1	*	大庭 香江	
15	英語	T4-5	G1111Z7090	GE134	Writing(単位未修得者用)(4)	1	*	塩谷 雅之	
16	英語	T1-2	G1111Z9013	GE135	CALL(単位未修得者用)(1)	2	*	阿佐 宏一郎	
17	英語	T4-5	G1111Z9014	GE135	CALL(単位未修得者用)(2)	2	*	阿佐 宏一郎	
18	英語	T1-2	G1111V1081	GE241	Critical Thinking in English(単位未修得者用)(1)	1	*	塩谷 雅之	
19	英語	T4-5	G1111V1082	GE241	Critical Thinking in English(単位未修得者用)(2)	1	*	BURY JAMES RICHARD	
20	英語	T4-5	G1111V1083	GE241	Critical Thinking in English(単位未修得者用)(3)	1	*	伊藤 孝一郎	
21	英語	T1-2	G1111V2084	GE242	English for Specific Fields(単位未修得者用・文系)(1)	1	*	ALDER MARK EDWARD	
22	英語	T4-5	G1111V2085	GE242	English for Specific Fields(単位未修得者用・文系)(2)	1	*	大庭 香江	
23	英語	T1-2	G1111V2086	GE242	English for Specific Fields(単位未修得者用・理系)(1)	1	*	大庭 香江	
24	英語	T4-5	G1111V2087	GE242	English for Specific Fields(単位未修得者用・理系)(2)	1	*	加藤 澄恵	
25	英語	T1-2	G1111V3001	GE243	CALL2(1)	1	国	竹蓋 順子・他	
26	英語	T4-5	G1111V3002	GE243	CALL2(2)	1	国	竹蓋 順子・他	
27	英語	T1-2	G1111V4001	GE244	CALL3(1)	1	国	竹蓋 順子・他	
28	英語	T4-5	G1111V4002	GE244	CALL3(2)	1	国	竹蓋 順子・他	
29	英語	T3	G1111S1001	GE251	先進アカデミック英語 I	1	*	HABIBI AIMEN	先進科学の学生
30	英語	T4-5	G111N51001	GE267	ニュース英語	1	教	西垣 知佳子	
31	英語	T4-5	G111N51101	GE268	科学英語基礎	1	教	本田 勝久	
32	英語	T1-2	G111N51201	GE269	Advanced English Presentation	1	教	物井 尚子	
33	英語	T1-2	G111N51301	GE270	場面から学ぶ英語表現	1	教	星野 由子	
34	英語	T1-2	G111N51401	GE271	Advanced Essay Writing	1	教	石井 雄隆	
35	英語	T4-5	G111N51501	GE272	講読・イギリス文化	1	人	篠崎 実	
36	英語	T4-5	G111N51601	GE273	英語リーディング	1	人	鎌田 浩二	
37	英語	T1-2	G111N51801	GE275	アメリカ文化から学ぶ英語	1	人	舘 美貴子	
38	英語	T6	G111X30001	GE303	海外研修英語(アラバマ大)	4	国	竹蓋 順子・他	留学科目 海外語学研修
39	英語	T3	G111X50001	GE304	海外研修英語(アルバート大)	4	国	MORIKAWA SARAH K.	留学科目 海外語学研修
40	英語	T1-6	G111X57001	GE308	先進海外研修英語 I	2	先	大栗 真宗	留学科目 海外語学研修 先進科学の学生
41	英語	T1-6	G111X58001	GE309	先進海外研修英語 II	2	先	大栗 真宗	留学科目 海外語学研修 先進科学の学生
42	英語	T3	G111X70001	GE306	海外研修英語文化(アラバマ大)	2	国	高橋 秀夫	留学科目 海外語学研修
43	英語	T3	G111X75001	GE307	海外研修英語文化(ボンマス美術大)	2	国	与那覇 信恵・他	留学科目 海外語学研修
44	フランス語	T6	G113X20001	GF305	海外研修フランス語 I	2	国	泉 利明	留学科目 海外語学研修
45	国際(展開)	T3	G15N114001	GJ135	留学生支援入門(1)	1	国	見城 悌治・他	
46	国際(展開)	T6	G15N114002	GJ135	留学生支援入門(2)	1	国	見城 悌治・他	

通番	種別	ターム	講義コード	ナンバリング	授業科目	単位	所属	担当教員	備考
47	国際(展開)	T1	G15N886001	GJ305	Global+(1)	2	未	織田 雄一・他	留学科目
48	国際(展開)	T2	G15N886002	GJ305	Global+(2)	2	未	織田 雄一・他	留学科目
49	国際(展開)	T3	G15N886003	GJ305	Global+(3)	2	未	織田 雄一・他	留学科目
50	国際(展開)	T3	G15N886004	GJ305	Global+(4)	2	未	織田 雄一・他	留学科目
51	国際(展開)	T5	G15N886005	GJ305	Global+(5)	2	未	織田 雄一・他	留学科目
52	国際(展開)	T6	G15N886006	GJ305	Global+(6)	2	未	織田 雄一・他	留学科目
53	国際(展開)	T3	G15N886007	GJ305	Global+(7)	2	未	織田 雄一・他	留学科目
54	国際(展開)	T6	G15N886008	GJ305	Global+(8)	2	未	織田 雄一・他	留学科目
55	国際(展開)	T3	G15N892001	GJ204	海外協定校ショートプログラムA(派遣)(1)	4	国	永瀬 彩子	留学科目
56	国際(展開)	T6	G15N892002	GJ204	海外協定校ショートプログラムA(派遣)(2)	4	国	永瀬 彩子	留学科目
57	国際(展開)	T3	G15N892003	GJ204	海外協定校ショートプログラムA(派遣)(3)	4	千	渡邊 誠	留学科目
58	国際(展開)	T6	G15N892004	GJ204	海外協定校ショートプログラムA(派遣)(4)	4	千	渡邊 誠	留学科目
59	国際(展開)	T3	G15N892005	GJ204	海外協定校ショートプログラムA(派遣)(5)	4	国	石戸 光	留学科目
60	国際(展開)	T6	G15N892006	GJ204	海外協定校ショートプログラムA(派遣)(6)	4	国	石戸 光	留学科目
61	国際(展開)	T3	G15N892007	GJ204	海外協定校ショートプログラムA(派遣)(7)	4	千	渡邊 誠	留学科目
62	国際(展開)	T6	G15N892008	GJ204	海外協定校ショートプログラムA(派遣)(8)	4	千	渡邊 誠	留学科目
63	国際(展開)	T6	G15N892010	GJ204	海外協定校ショートプログラムA(派遣)(10)	4	未	ESTEVEZ ADRIANA	留学科目
64	国際(展開)	T6	G15N904001	GJ306	ハワイ大学・環境問題研究プログラム	2	未	大西 好宣	留学科目
65	国際(展開)	T4-5	G15N924001	GJ158	グローバル・リサーチの展開	1	園	華岡 光正	
66	国際(展開)	T3	G15N929001	GJ312	グローバル・クリエイティブ・ワークショップ(1)	2	千	渡邊 誠	留学科目
67	国際(展開)	T6	G15N929002	GJ312	グローバル・クリエイティブ・ワークショップ(2)	2	千	渡邊 誠	留学科目
68	国際(展開)	T4	G15N929003	GJ312	グローバル・クリエイティブ・ワークショップ(3)	2	千	渡邊 誠	留学科目
69	国際(展開)	T6	G15N929004	GJ312	グローバル・クリエイティブ・ワークショップ(4)	2	千	渡邊 誠	留学科目
70	国際(展開)	T4	G15N929005	GJ312	グローバル・クリエイティブ・ワークショップ(5)	2	千	渡邊 誠	留学科目
71	国際(展開)	T6	G15N929006	GJ312	グローバル・クリエイティブ・ワークショップ(6)	2	千	渡邊 誠	留学科目
72	国際(展開)	T3	G15N929007	GJ312	グローバル・クリエイティブ・ワークショップ(7)	2	千	渡邊 誠	留学科目
73	国際(展開)	T6	G15N929008	GJ312	グローバル・クリエイティブ・ワークショップ(8)	2	千	渡邊 誠	留学科目
74	国際(展開)	T4	G15N929009	GJ312	グローバル・クリエイティブ・ワークショップ(9)	2	千	渡邊 誠	留学科目
75	国際(展開)	T6	G15N929010	GJ312	グローバル・クリエイティブ・ワークショップ(10)	2	千	渡邊 誠	留学科目
76	国際(展開)	T3	G15N929011	GJ312	グローバル・クリエイティブ・ワークショップ(11)	2	千	渡邊 誠	留学科目
77	国際(展開)	T6	G15N929012	GJ312	グローバル・クリエイティブ・ワークショップ(12)	2	千	渡邊 誠	留学科目
78	国際(展開)	T3	G15N932001	GJ161	グローバル・フィールド・ワーク I (1)	2	園	高垣 美智子	留学科目 2020年度以降の入学対象
79	国際(展開)	T6	G15N932002	GJ161	グローバル・フィールド・ワーク I (2)	2	園	高垣 美智子	留学科目 2020年度以降の入学対象
80	国際(展開)	T3	G15N932003	GJ161	グローバル・フィールド・ワーク I (3)	2	園	高垣 美智子	留学科目 2020年度以降の入学対象
81	国際(展開)	T6	G15N932004	GJ161	グローバル・フィールド・ワーク I (4)	2	園	高垣 美智子	留学科目 2020年度以降の入学対象
82	国際(展開)	T3	G15N932005	GJ161	グローバル・フィールド・ワーク I (5)	2	園	高垣 美智子	留学科目 2020年度以降の入学対象
83	国際(展開)	T6	G15N932006	GJ161	グローバル・フィールド・ワーク I (6)	2	園	高垣 美智子	留学科目 2020年度以降の入学対象
84	国際(展開)	T6	G15N932008	GJ161	グローバル・フィールド・ワーク I (8)	2	園	高垣 美智子	留学科目 2020年度以降の入学対象
85	国際(展開)	T3	G15N932009	GJ161	グローバル・フィールド・ワーク I (9)	2	千	渡邊 誠	留学科目 2020年度以降の入学対象
86	国際(展開)	T6	G15N932010	GJ161	グローバル・フィールド・ワーク I (10)	2	千	渡邊 誠	留学科目 2020年度以降の入学対象
87	国際(展開)	T3	G15N933001	GJ224	グローバル・フィールド・ワーク II(1)	2	園	高垣 美智子	留学科目 2020年度以降の入学対象
88	国際(展開)	T6	G15N933002	GJ224	グローバル・フィールド・ワーク II(2)	2	園	高垣 美智子	留学科目 2020年度以降の入学対象
89	国際(展開)	T3	G15N933003	GJ224	グローバル・フィールド・ワーク II(3)	2	千	渡邊 誠	留学科目 2020年度以降の入学対象
90	国際(展開)	T6	G15N933004	GJ224	グローバル・フィールド・ワーク II(4)	2	千	渡邊 誠	留学科目 2020年度以降の入学対象
91	国際(展開)	T3	G15N933005	GJ224	グローバル・フィールド・ワーク II(5)	2	国	石戸 光	留学科目 2020年度以降の入学対象
92	国際(展開)	T6	G15N933006	GJ224	グローバル・フィールド・ワーク II(6)	2	国	石戸 光	留学科目 2020年度以降の入学対象
93	国際(展開)	T3	G15N933007	GJ224	グローバル・フィールド・ワーク II(7)	2	未	CHEVASCO DAVID	留学科目 2020年度以降の入学対象
94	国際(展開)	T6	G15N933008	GJ224	グローバル・フィールド・ワーク II(8)	2	未	CHEVASCO DAVID	留学科目 2020年度以降の入学対象
95	国際(展開)	T3	G15N933009	GJ224	グローバル・フィールド・ワーク II(9)	2	千	渡邊 誠	留学科目 2020年度以降の入学対象

通番	種別	ターム	講義コード	ナンバリング	授業科目	単位	所属	担当教員	備考
96	国際(展開)	T6	G15N933010	GJ224	グローバル・フィールド・ワークⅡ(10)	2	千	渡邊 誠	留学科目 2020年度以降の入学対象
97	国際(展開)	T3	G15N933011	GJ224	グローバル・フィールド・ワークⅡ(11)	2	千	渡邊 誠	留学科目 2020年度以降の入学対象
98	国際(展開)	T6	G15N933012	GJ224	グローバル・フィールド・ワークⅡ(12)	2	千	渡邊 誠	留学科目 2020年度以降の入学対象
99	国際(展開)	T3	G15N933013	GJ224	グローバル・フィールド・ワークⅡ(13)	2	千	渡邊 誠	留学科目 2020年度以降の入学対象
100	国際(展開)	T6	G15N933014	GJ224	グローバル・フィールド・ワークⅡ(14)	2	千	渡邊 誠	留学科目 2020年度以降の入学対象
101	国際(展開)	T3	G15N942001	GJ165	文化と語学研修(国立陽明交通大学)	2	国	徳永 留美	留学科目
102	国際(展開)	T3	G15N943001	GJ226	プログラミングの習得と台湾の文化(国立陽明交通大学)	2	国	徳永 留美	留学科目
103	国際(展開)	T1-6	G15N944001	GJ166	外国につながる子どもと支援実践	2	国	小林 聡子・他	
104	国際(展開)	T3	G15N946001	GJ168	日本語教育への招待	1	国	吉野 文・他	
105	国際(展開)	T1-6	G15N969001	GJ230	グローバル・スタディ・プログラム(GSP国内)G1	2	国	BIONTINO JULIAN E.・他	
106	国際(展開)	T1-6	G15N971001	GJ232	グローバル・スタディ・プログラム(GSP海外)G2	2	国	BIONTINO JULIAN E.・他	留学科目
107	地域(展開)	T1-6	G15R014001	GL102	アートコミュニケーション	2	教	神野 真吾	文化をつくるとの同時履修が望ましい
108	地域(展開)	T1-6	G15R015001	GL201	文化をつくる	2	教	神野 真吾	アートコミュニケーションとの同時履修が望ましい
109	地域(展開)	T4-5	G15U015001	GL203	アートをつくるⅡ	2	教	加藤 修	
110	地域(展開)	T1-2	G15U017001	GL301	アートをつくるⅢ	2	教	加藤 修	Ⅱ履修者
111	地域(展開)	T4-5	G15U019001	GL302	アートをつくるⅣ	2	教	加藤 修	Ⅱ履修者
112	地域(展開)	T1-6	G15U026001	GL204	伝統文化をつくるC	2	人	兼岡 理恵・他	A、B履修者
113	地域(展開)	T1-6	G15U027001	GL205	伝統文化をつくるD	2	人	兼岡 理恵・他	A、B、C履修者
114	地域(展開)	T1-6	G15U146001	GL116	地域活動体験1	1	国	田島 翔太	
115	地域(展開)	T1-6	G15U148001	GL117	地域活動体験2	1	国	田島 翔太	
116	地域(展開)	T1-6	G15U161001	GL212	カレッジリンク@千葉	2	国	鈴木 雅之	
117	地域(展開)	T1-6	G15U172001	GL216	地域志向型インターンシップA	2	国	田島 翔太	
118	地域(展開)	T1-6	G15U173001	GL217	地域志向型インターンシップB	2	国	田島 翔太	
119	地域(展開)	T1-6	G15U232001	GL106	コミュニティにおけるスポーツ・イベント運営の実践	2	国	小泉 佳右	
120	地域(展開)	T1-6	G15U244001	GL213	カレッジリンク@ローカル	2	国	田島 翔太	
121	地域(展開)	T1-6	G15U316001	GL208	ローカル・プロジェクト実習A	2	国	鈴木 雅之	
122	地域(展開)	T1-6	G15U317001	GL209	ローカル・プロジェクト実習B	2	国	田島 翔太	
123	地域(展開)	T1-6	G15U331001	GL118	畑から食卓へ	2	柏	野田 勝二・他	
124	地域(展開)	T1-2	G15U341001	GL119	ホリスティック地域学入門(1)	1	国	鈴木 雅之	
125	地域(展開)	T4-5	G15U341002	GL119	ホリスティック地域学入門(2)	1	国	鈴木 雅之	
126	地域(展開)	T1-6	G15U351001	GL214	台湾ローカルPBL	3	国	鈴木 雅之	留学科目 台湾協定校の学生とのワークショップ形式
127	地域(展開)	T1-6	G15U361001	GL215	千葉台湾ローカルPBL	2	国	鈴木 雅之・他	台湾協定校の学生とのワークショップ形式
128	地域(展開)	T4-5	G15U381001	GL120	災害シシズンサイエンス演習	1	看	石橋 みゆき・他	
129	地域(展開)	T1-6	G15U391001	GL214	グローバル・デザイン・インテンシブA1	1	国	永瀬 彩子・他	海外協定校の学生とのワークショップ形式
130	地域(展開)	T1-6	G15U392001	GL215	グローバル・デザイン・インテンシブA2	1	国	永瀬 彩子・他	海外協定校の学生とのワークショップ形式
131	地域(展開)	T1-6	G15U401001	GL216	ソーシャル・デザイン・オンラインA1	1	国	永瀬 彩子・他	海外協定校の学生とのワークショップ形式
132	地域(展開)	T1-6	G15U402001	GL217	ソーシャル・デザイン・オンラインA2	1	国	永瀬 彩子・他	海外協定校の学生とのワークショップ形式
133	教養展開(論理)	T3	G15A033001	GV201	ラテン語講読1	2	*	保坂 高殿	
134	教養展開(論理)	T6	G15A035001	GV202	ラテン語講読2	2	*	保坂 高殿	
135	教養展開(文化)	T6	G15C571001	GV141	博物館で歴史を読み解く	1	国	崎山 直樹	
136	教養展開(環境)	T1-6	G15E181001	GW205	ひととみどりをつなぐ	2	園	三島 孔明・他	松戸開講
137	教養展開(デ)	T3	G15P011001	GY312	情報セキュリティ分析(実践)	1	情	今泉 貴史・他	
138	教養展開(自)	T3	G15H325001	GZ119	生物学基礎実験E(展開)	1	海	富樫 辰也・他	共通専門基礎科目と同時開講
139	教養展開(自)	T3	G15H326001	GZ120	生物学基礎実験F(展開)	2	教	大和 政秀	E他 共通専門基礎科目と同時開講
140	教養展開(キ)	T1-6	G15K311001	GY204	グローバルインターンシップ1	2	国	崎山 直樹	留学科目
141	教養展開(キ)	T1-6	G15K312001	GY301	グローバルインターンシップ2	2	国	崎山 直樹	留学科目
142	教養展開(キ)	T3	G15K396001	GY109	グローバルボランティアⅠ(海外)	2	国	佐々木 綾子	留学科目
143	教養展開(キ)	T3	G15K398001	GY205	グローバルボランティアⅡ(海外)	2	国	佐々木 綾子	留学科目
144	教養展開(キ)	T3	G15K400001	GY302	グローバルボランティアⅢ(海外)	2	国	佐々木 綾子	留学科目

通番	種別	ターム	講義コード	ナンバリング	授業科目	単位	所属	担当教員	備考
145	教養展開(キ)	T1-6	G15K481001	GY140	グローバルボランティア(地域)	2	国	田島 翔太	
146	教養展開(キ)	T1-6	G15K501001	GY238	ソーシャルラーニング I	1	教	下永田 修二・他	
147	教養展開(キ)	T6	G15K447001	GY146	地方創生の実務実習	2	社	小川 真実	
148	教養展開(キ)学芸員	T1-2	G15K001001	GY117	博物館概論	2	*	鈴木 一彦	
149	教養展開(キ)学芸員	T6	G15K021001	GY211	博物館資料論A	2	*	西村 広経	西千葉開講
150	教養展開(キ)学芸員	T3	G15K031001	GY212	博物館資料論B(自然史系)	2	*	加藤 久佳	
151	教養展開(キ)学芸員	T3	G15K051001	GY214	博物館資料論D(環境科学系)	2	*	小幡 和男	隔年奇数年開講・松戸開講
152	教養展開(キ)学芸員	T1-6	G15K061001	GY304	博物館実習A(自然史系・環境科学系)	3	園	百原 新・他	
153	教養展開(キ)学芸員	T1-6	G15K071001	GY305	博物館実習B(美術館)	3	教	神野 真吾	
154	教養展開(キ)学芸員	T6	G15K221001	GY209	博物館教育論	2	*	佐藤 優香	歴博及び西千葉開講
155	教養展開(キ)学芸員	T4-5	G15K231001	GY207	博物館経営論	2	*	鈴木 一彦	西千葉開講(土日予定)
156	教養展開(キ)学芸員	T3	G15K241001	GY210	博物館情報・メディア論	2	*	後藤 真	西千葉開講
157	教養展開(キ)学芸員	T4-6	G15K251001	GY303	博物館資料保存論	2	*	坂本 稔	歴博及び西千葉開講
158	教養展開(キ)学芸員	T4-5	G15K261001	GY208	博物館展示論	2	*	渡辺 友美	西千葉開講
159	教養展開(キ)司書	T3	G15K115001	GY216	公共図書館サービス論	2	*	豊田 高広	2年次以上
160	教養展開(千)	T1-6	G15R041001	GY218	環境マネジメントシステム実習Ⅱ	2	社	倉阪 秀史	2年次以上 実習Ⅰまたは補講受講者(西千葉開講)
161	教養展開(千)	T1-6	G15R051001	GY218	環境マネジメントシステム実習Ⅱ	2	園	秋田 典子・他	2年次以上 実習Ⅰまたは補講受講者(松戸開講)
162	教養展開(千)	T1-6	G15R061001	GY218	環境マネジメントシステム実習Ⅱ	2	医	諏訪園 靖	2年次以上 実習Ⅰまたは補講受講者(亥鼻開講)
163	教養展開(千)	T1-6	G15R071001	GY308	環境マネジメントシステム実習Ⅲ	2	社	倉阪 秀史	実習Ⅱ受講者
164	教養展開(三)	T1-6	G15X346001	GY179	キャンパスツーリズム	1	未	織田 雄一	
165	教養展開(世)	T2	G15Y001001	GY261	オンライン留学プログラム ヨーク大学(1)	2	国	永瀬 彩子	
166	教養展開(世)	T5	G15Y001003	GY261	オンライン留学プログラム ヨーク大学(3)	2	国	永瀬 彩子	
167	教養展開(世)	T2	G15Y006001	GY266	オンライン留学プログラム レジャイナ大学(1)	2	千	渡邊 誠	
168	教養展開(世)	T3	G15Y006002	GY266	オンライン留学プログラム レジャイナ大学(2)	2	千	渡邊 誠	
169	教養展開(世)	T6	G15Y006003	GY266	オンライン留学プログラム レジャイナ大学(3)	2	千	渡邊 誠	
170	教養展開(世)	T6	G15Y007002	GY267	オンライン留学プログラム アルゴンキンカレッジ(2)	2	国	石戸 光	
171	教養展開(世)	T3	G15Y008001	GY268	オンライン留学プログラム パナマ(1)	2	園	高垣 美智子	
172	教養展開(世)	T6	G15Y008002	GY268	オンライン留学プログラム パナマ(2)	2	園	高垣 美智子	
173	教養展開(世)	T3	G15Y009001	GY269	オンライン留学プログラム バサイトマ大学(1)	2	園	高垣 美智子	
174	教養展開(世)	T6	G15Y009002	GY269	オンライン留学プログラム バサイトマ大学(2)	2	園	高垣 美智子	
175	教養展開(世)	T3	G15Y010001	GY270	オンライン留学プログラム 国立政治大学	2	千	渡邊 誠	
176	教養展開(世)	T3	G15Y012001	GY282	オンライン留学プログラム ジャマイカ工科大学	2	園	高垣 美智子	
177	教養展開(世)	T3	G15Y109001	GY280	オンライン留学プログラム 多様性の国、インドを学ぶ(1)	2	千	渡邊 誠	
178	教養展開(世)	T3	G15Y109002	GY280	オンライン留学プログラム 多様性の国、インドを学ぶ(2)	2	千	渡邊 誠	
179	教養展開(世)	T6	G15Y109003	GY280	オンライン留学プログラム 多様性の国、インドを学ぶ(3)	2	千	渡邊 誠	
180	教養展開(世)	T6	G15Y109004	GY280	オンライン留学プログラム 多様性の国、インドを学ぶ(4)	2	千	渡邊 誠	
181	教理(展開)	T3	G122081001	GD111	連接概念による数の見直し	1	社	田村 高幸	
182	教理(展開)	T3	G122091001	GD112	線形性の使用から使える本質・概念へ	1	社	田村 高幸	
183	専基(物)	T3	G173911005	CP112	物理学基礎実験Ⅰ(5)(集中)	1	園	小川 幸春・他	1H2H(松戸開講)
184	専基(化)	T1-6	G175401001	CC110	次世代型科学技術系リーダー研究演習1	2	理	加納 博文・他	高校3年次にSSH高大接続枠プログラムを履修した者
185	専基(化)	T1-6	G175402001	CC203	次世代型科学技術系リーダー研究演習2	2	理	加納 博文・他	2年次生 高校3年次にSSH高大接続枠プログラムを履修した者
186	専基(化)	T3	G175985004	CC201	化学基礎実験Ⅰ(2)	1	園	児玉 浩明・他	2H(松戸開講)
187	専基(生)	T3	G177341001	CB103	生物学基礎実験E(専門基)	1	海	富樫 辰也・他	教養展開科目と同時開講
188	専基(生)	T3	G177351001	CB104	生物学基礎実験F(専門基)	2	教	大和 政秀	E他 教養展開科目と同時開講
189	専基(地)	T3	G179921001	CE107	地学基礎実験B(1)(集中)	1	理	古川 登・他	理系(教員免許取得希望者履修可)
190	専基(地)	T1-6	G179930001	CE108	地学基礎実験C(集中)	1	理	中西 正男・他	理系(教員免許取得希望者履修可)
191	専基(地)	T1-6	G179942001	CE109	地学基礎実験D(1)(集中)	1	理	小竹 信宏・他	1S地
192	専基(地)	T1-6	G179942002	CE109	地学基礎実験D(2)(集中)	1	理	小竹 信宏・他	1S地

【12】 2023 「開設科目一覧」

英語科目	123 ～138 ページ
初修外国語科目	139 ～145 ページ
国際科目	146 ～149 ページ
スポーツ・健康科目	150 ～152 ページ
地域科目	153 ～154 ページ
教養コア科目	155 ～157 ページ
教養展開科目	158 ～164 ページ
数理・データサイエンス科目	165 ～166 ページ
共通専門基礎科目（数学・統計学）	167 ～170 ページ
共通専門基礎科目（物理学）	170 ～172 ページ
共通専門基礎科目（化学）	172 ～173 ページ
共通専門基礎科目（生物学）	173 ページ
共通専門基礎科目（地球科学）	173 ページ

所属欄の略称は、担当教員の所属学部等を表記しています。

学 部 等	所属略号	学 部 等	所属略号
大学院国際学術研究院	国	先進科学センター	先
大学院人文科学研究院	人	海洋バイオシステム研究センター	海
大学院社会科学研究院	社	ハドロン宇宙国際研究センター	ハ
教育学部	教	デザイン・リサーチ・インスティテュート	デ
大学院理学研究院	理	フロンティア医工学センター	フ
大学院工学研究院	工	環境健康フィールド科学センター	柏
大学院園芸学研究院	園	アカデミック・リンク・センター	ア
大学院医学研究院	医	国際高等研究基幹	高
大学院薬学研究院	薬	国際未来教育基幹	未
大学院看護学研究院	看	情報戦略機構	情
医学部附属病院	病	総合安全衛生管理機構	安
環境リモートセンシング研究センター	環	***教育研究機構	研
真菌医学研究センター	真	非常勤講師	*

備考欄に記載の「*」は国際日本学、「■」はローカル・イノベーション学、「◎」は数理・データサイエンス教育プログラムの指定科目であることを示します。

また、「▲」は国際日本学におけるグローバル・マイナーの指定科目であることを示します。

【英語科目】

通番	講義コード	ナンバリング	授業科目	単位	ターム	曜日 時限	所属	担当教員	対象学科等	備考
1	G1111Z1001	GE131	Interaction(1)	1	T1-2	月1	未	McShane Edward	1T医電情	* / ▲
2	G1111Z1002	GE131	Interaction(2)	1	T1-2	月1	未	MINNS OWEN THOMAS	1T医電情	* / ▲
3	G1111Z1003	GE131	Interaction(3)	1	T1-2	月1	*	奥広 啓太	1T医電情	* / ▲
4	G1111Z1004	GE131	Interaction(4)	1	T1-2	月1	*	伊藤 孝一郎	1T医電情	* / ▲
5	G1111Z1005	GE131	Interaction(5)	1	T1-2	月1	*	大山 中勝	1T医電情	* / ▲
6	G1111Z1006	GE131	Interaction(6)	1	T1-2	月3	未	HARRINGTON LUKE E.S.	1MPN	* / ▲
7	G1111Z1007	GE131	Interaction(7)	1	T1-2	月3	*	MAYNE MARTIN	1MPN	* / ▲
8	G1111Z1008	GE131	Interaction(8)	1	T1-2	月3	未	BOYD DARRYLE LAMONT	1MPN	* / ▲
9	G1111Z1009	GE131	Interaction(9)	1	T1-2	月3	未	MINNS OWEN THOMAS	1MPN	* / ▲
10	G1111Z1010	GE131	Interaction(10)	1	T1-2	月3	*	青木 俊子	1MPN	* / ▲
11	G1111Z1011	GE131	Interaction(11)	1	T1-2	月3	*	大山 中勝	1MPN	* / ▲
12	G1111Z1012	GE131	Interaction(12)	1	T1-2	月3	未	OHRI RICHA	1MPN	* / ▲
13	G1111Z1013	GE131	Interaction(13)	1	T1-2	月3	未	WERNER ROBERT JAY	1MPN	* / ▲
14	G1111Z1014	GE131	Interaction(14)	1	T1-2	月5	*	MAYNE MARTIN	1L	* / ▲
15	G1111Z1015	GE131	Interaction(15)	1	T1-2	月5	*	塩谷 雅之	1L	* / ▲
16	G1111Z1016	GE131	Interaction(16)	1	T1-2	月5	未	BOYD DARRYLE LAMONT	1L	* / ▲
17	G1111Z1017	GE131	Interaction(17)	1	T1-2	月5	*	Ford Robert Arthur	1L	* / ▲
18	G1111Z1018	GE131	Interaction(18)	1	T1-2	火2	*	MUTHUMANIRAJA SARANYARAJA	1B(0131~)	* / ▲
19	G1111Z1019	GE131	Interaction(19)	1	T1-2	火2	*	David Cunliffe	1B(0131~)	* / ▲
20	G1111Z1020	GE131	Interaction(20)	1	T1-2	火2	*	Kuznetsova Yulia	1B(0131~)	* / ▲
21	G1111Z1021	GE131	Interaction(21)	1	T1-2	火2	*	BURY JAMES RICHARD	1B(0131~)	* / ▲
22	G1111Z1022	GE131	Interaction(22)	1	T1-2	火2	未	ESTEVEZ ADRIANA	1B(0131~)	* / ▲
23	G1111Z1023	GE131	Interaction(23)	1	T1-2	火2	未	CHEVASCO DAVID	1B(0131~)	* / ▲
24	G1111Z1024	GE131	Interaction(24)	1	T1-2	火2	未	OHRI RICHA	1B(0131~)	* / ▲
25	G1111Z1025	GE131	Interaction(25)	1	T1-2	水2	*	DOOLEY STEPHEN JOHN	1S	* / ▲
26	G1111Z1026	GE131	Interaction(26)	1	T1-2	水2	*	大庭 香江	1S	* / ▲
27	G1111Z1027	GE131	Interaction(27)	1	T1-2	水2	*	HABIBI AIMEN	1S	* / ▲
28	G1111Z1028	GE131	Interaction(28)	1	T1-2	水2	*	奥広 啓太	1S	* / ▲
29	G1111Z1029	GE131	Interaction(29)	1	T1-2	水2	*	HAIR IAIN JAMES	1S	* / ▲
30	G1111Z1030	GE131	Interaction(30)	1	T1-2	水2	*	KELLY CHRISTINE JOY	1S	* / ▲
31	G1111Z1031	GE131	Interaction(31)	1	T1-2	木2	*	江連 成美	1ZE小(算理心も)中養	* / ▲
32	G1111Z1032	GE131	Interaction(32)	1	T1-2	木2	*	本久 郁子	1ZE小(算理心も)中養	* / ▲
33	G1111Z1033	GE131	Interaction(33)	1	T1-2	木2	*	大山 中勝	1ZE小(算理心も)中養	* / ▲
34	G1111Z1034	GE131	Interaction(34)	1	T1-2	木2	未	ESTEVEZ ADRIANA	1ZE小(算理心も)中養	* / ▲
35	G1111Z1035	GE131	Interaction(35)	1	T1-2	木2	*	矢部 直己	1ZE小(算理心も)中養	* / ▲
36	G1111Z1036	GE131	Interaction(36)	1	T1-2	木2	未	JENKS DANIEL RICHARD	1ZE小(算理心も)中養	* / ▲
37	G1111Z1037	GE131	Interaction(37)	1	T1-2	木2	未	BOYD DARRYLE LAMONT	1ZE小(算理心も)中養	* / ▲

通番	講義コード	ナンバリング	授業科目	単位	ターム	曜日 時限	所属	担当教員	対象学科等	備考
38	G1111Z1038	GE131	Interaction(38)	1	T4-5	月2	*	奥広 啓太	1T機物	* / ▲
39	G1111Z1039	GE131	Interaction(39)	1	T4-5	月2	*	青木 俊子	1T機物	* / ▲
40	G1111Z1040	GE131	Interaction(40)	1	T4-5	月2	*	本久 郁子	1T機物	* / ▲
41	G1111Z1041	GE131	Interaction(41)	1	T4-5	月3	*	大山 中勝	1B(0001~0130)	* / ▲
42	G1111Z1042	GE131	Interaction(42)	1	T4-5	月3	*	本久 郁子	1B(0001~0130)	* / ▲
43	G1111Z1043	GE131	Interaction(43)	1	T4-5	火1	*	ALDER MARK EDWARD	1T建都デ	* / ▲
44	G1111Z1044	GE131	Interaction(44)	1	T4-5	火1	*	木村 郁子	1T建都デ	* / ▲
45	G1111Z1045	GE131	Interaction(45)	1	T4-5	火1	*	MUTHUMANIRAJA SARANYARAJA	1T建都デ	* / ▲
46	G1111Z1046	GE131	Interaction(46)	1	T4-5	火1	*	David Cunliffe	1T建都デ	* / ▲
47	G1111Z1047	GE131	Interaction(47)	1	T4-5	火3	*	ALDER MARK EDWARD	1E小(国社教)専英特幼	* / ▲
48	G1111Z1048	GE131	Interaction(48)	1	T4-5	火3	未	WERNER ROBERT JAY	1E小(国社教)専英特幼	* / ▲
49	G1111Z1049	GE131	Interaction(49)	1	T4-5	火3	*	木村 郁子	1E小(国社教)専英特幼	* / ▲
50	G1111Z1050	GE131	Interaction(50)	1	T4-5	火3	*	BURY JAMES RICHARD	1E小(国社教)専英特幼	* / ▲
51	G1111Z1051	GE131	Interaction(51)	1	T4-5	火3	*	久島 智津子	1E小(国社教)専英特幼	* / ▲
52	G1111Z1052	GE131	Interaction(52)	1	T4-5	火3	*	HAIR IAIN JAMES	1E小(国社教)専英特幼	* / ▲
53	G1111Z1053	GE131	Interaction(53)	1	T4-5	水5	*	MAYNE MARTIN	1T共	* / ▲
54	G1111Z1054	GE131	Interaction(54)	1	T4-5	水5	*	HARPER ALAN GREGORY	1T共	* / ▲
55	G1111Z1055	GE131	Interaction(55)	1	T4-5	金2	*	GREECE NICHOLAS B.	1H	* / ▲
56	G1111Z1056	GE131	Interaction(56)	1	T4-5	金2	*	KELLY CHRISTINE JOY	1H	* / ▲
57	G1111Z1057	GE131	Interaction(57)	1	T4-5	金2	未	BOYD DARRYLE LAMONT	1H	* / ▲
58	G1111Z1058	GE131	Interaction(58)	1	T4-5	金2	*	青木 俊子	1H	* / ▲
59	G1111Z1059	GE131	Interaction(59)	1	T4-5	金2	未	HARRINGTON LUKE E.S.	1H	* / ▲
60	G1111Z1060	GE131	Interaction(単位未修得者用)(1)	1	T1-2	集中	*	塩谷 雅之		* / ▲
61	G1111Z1061	GE131	Interaction(単位未修得者用)(2)	1	T1-2	集中	*	江連 成美		* / ▲
62	G1111Z1062	GE131	Interaction(単位未修得者用)(3)	1	T4-5	集中	*	須永 美奈子		* / ▲
63	G1111Z2001	GE231	Interaction(Advanced)(1)	1	T1-2	月1	未	HARRINGTON LUKE E.S.	1T医電情	* / ▲
64	G1111Z2002	GE231	Interaction(Advanced)(2)	1	T1-2	月3	未	McShane Edward	1MPN	* / ▲
65	G1111Z2003	GE231	Interaction(Advanced)(3)	1	T1-2	月5	*	GORDON PETER F.	1L	* / ▲
66	G1111Z2004	GE231	Interaction(Advanced)(4)	1	T1-2	火2	未	WERNER ROBERT JAY	1B(0131~)	* / ▲
67	G1111Z2005	GE231	Interaction(Advanced)(5)	1	T1-2	水2	未	JENKS DANIEL RICHARD	1S	* / ▲
68	G1111Z2006	GE231	Interaction(Advanced)(6)	1	T1-2	木2	未	CHEVASCO DAVID	1ZE小(算理心も)中養	* / ▲
69	G1111Z2007	GE231	Interaction(Advanced)(7)	1	T4-5	月2		未定	1T機物	* / ▲
70	G1111Z2008	GE231	Interaction(Advanced)(8)	1	T4-5	月3	未	McShane Edward	1B(0001~0130)	* / ▲
71	G1111Z2009	GE231	Interaction(Advanced)(9)	1	T4-5	火1	未	BOYD DARRYLE LAMONT	1T建都デ	* / ▲
72	G1111Z2010	GE231	Interaction(Advanced)(10)	1	T4-5	火3	未	ESTEVEZ ADRIANA	1E小(国社教)専英特幼	* / ▲
73	G1111Z2011	GE231	Interaction(Advanced)(11)	1	T4-5	水5	未	MINNS OWEN THOMAS	1T共	* / ▲
74	G1111Z2012	GE231	Interaction(Advanced)(12)	1	T4-5	金2	未	MINNS OWEN THOMAS	1H	* / ▲
75	G1111Z3001	GE132	Presentation(1)	1	T1-2	水4	*	HARPER ALAN GREGORY	1T医電情	* / ▲

通番	講義コード	ナンバリング	授業科目	単位	ターム	曜日 時限	所属	担当教員	対象学科等	備考
76	G1111Z3002	GE132	Presentation(2)	1	T1-2	水4	未	OHRI RICHA	1T医電情	* / ▲
77	G1111Z3003	GE132	Presentation(3)	1	T1-2	水4	*	KELLY CHRISTINE JOY	1T医電情	* / ▲
78	G1111Z3004	GE132	Presentation(4)	1	T1-2	水4	*	國吉 初美	1T医電情	* / ▲
79	G1111Z3005	GE132	Presentation(5)	1	T1-2	水4	未	HARRINGTON LUKE E.S.	1T医電情	* / ▲
80	G1111Z3006	GE132	Presentation(6)	1	T1-2	金2	*	CREECE NICHOLAS B.	1MPN	* / ▲
81	G1111Z3007	GE132	Presentation(7)	1	T1-2	金2	*	須永 美奈子	1MPN	* / ▲
82	G1111Z3008	GE132	Presentation(8)	1	T1-2	金2	*	加藤 澄恵	1MPN	* / ▲
83	G1111Z3009	GE132	Presentation(9)	1	T1-2	金2	*	伊藤 孝一郎	1MPN	* / ▲
84	G1111Z3010	GE132	Presentation(10)	1	T1-2	金2	*	矢部 直己	1MPN	* / ▲
85	G1111Z3011	GE132	Presentation(11)	1	T1-2	金2	*	青木 俊子	1MPN	* / ▲
86	G1111Z3012	GE132	Presentation(12)	1	T1-2	金2	*	木村 郁子	1MPN	* / ▲
87	G1111Z3013	GE132	Presentation(13)	1	T1-2	金2	未	ESTEVEZ ADRIANA	1MPN	* / ▲
88	G1111Z3014	GE132	Presentation(14)	1	T1-2	水1	*	DOOLEY STEPHEN JOHN	1L	* / ▲
89	G1111Z3015	GE132	Presentation(15)	1	T1-2	水1	*	HAIR IAIN JAMES	1L	* / ▲
90	G1111Z3016	GE132	Presentation(16)	1	T1-2	水1	*	奥広 啓太	1L	* / ▲
91	G1111Z3017	GE132	Presentation(17)	1	T1-2	水1	*	HAYDEN GARY THOMAS	1L	* / ▲
92	G1111Z3018	GE132	Presentation(18)	1	T1-2	金3	*	CREECE NICHOLAS B.	1B(0131~)	* / ▲
93	G1111Z3019	GE132	Presentation(19)	1	T1-2	金3	*	須永 美奈子	1B(0131~)	* / ▲
94	G1111Z3020	GE132	Presentation(20)	1	T1-2	金3	*	加藤 澄恵	1B(0131~)	* / ▲
95	G1111Z3021	GE132	Presentation(21)	1	T1-2	金3	*	矢部 直己	1B(0131~)	* / ▲
96	G1111Z3022	GE132	Presentation(22)	1	T1-2	金3	*	青木 俊子	1B(0131~)	* / ▲
97	G1111Z3023	GE132	Presentation(23)	1	T1-2	金3	*	伊藤 孝一郎	1B(0131~)	* / ▲
98	G1111Z3024	GE132	Presentation(24)	1	T1-2	金3	*	國吉 初美	1B(0131~)	* / ▲
99	G1111Z3025	GE132	Presentation(25)	1	T1-2	木3	*	江連 成美	1S	* / ▲
100	G1111Z3026	GE132	Presentation(26)	1	T1-2	木3	*	CREECE NICHOLAS B.	1S	* / ▲
101	G1111Z3027	GE132	Presentation(27)	1	T1-2	木3	*	神谷 昇	1S	* / ▲
102	G1111Z3028	GE132	Presentation(28)	1	T1-2	木3	*	矢部 直己	1S	* / ▲
103	G1111Z3029	GE132	Presentation(29)	1	T1-2	木3	*	加藤 万紀子	1S	* / ▲
104	G1111Z3030	GE132	Presentation(30)	1	T1-2	木3	*	Ford Robert Arthur	1S	* / ▲
105	G1111Z3031	GE132	Presentation(31)	1	T1-2	月4	未	PROWSE MILES	1ZE小(算理心も)中養	* / ▲
106	G1111Z3032	GE132	Presentation(32)	1	T1-2	月4	*	Ford Robert Arthur	1ZE小(算理心も)中養	* / ▲
107	G1111Z3033	GE132	Presentation(33)	1	T1-2	月4	未	MINNS OWEN THOMAS	1ZE小(算理心も)中養	* / ▲
108	G1111Z3034	GE132	Presentation(34)	1	T1-2	月4	*	塩谷 雅之	1ZE小(算理心も)中養	* / ▲
109	G1111Z3035	GE132	Presentation(35)	1	T1-2	月4	*	本久 郁子	1ZE小(算理心も)中養	* / ▲
110	G1111Z3036	GE132	Presentation(36)	1	T1-2	月4	*	GORDON PETER F.	1ZE小(算理心も)中養	* / ▲
111	G1111Z3037	GE132	Presentation(37)	1	T1-2	月4	未	HARRINGTON LUKE E.S.	1ZE小(算理心も)中養	* / ▲
112	G1111Z3038	GE132	Presentation(38)	1	T4-5	金4	*	國吉 初美	1T機物	* / ▲
113	G1111Z3039	GE132	Presentation(39)	1	T4-5	金4	*	須永 美奈子	1T機物	* / ▲

通番	講義コード	ナンバリング	授業科目	単位	ターム	曜日 時限	所属	担当教員	対象学科等	備考
114	G1111Z3040	GE132	Presentation(40)	1	T4-5	金4	*	HAYDEN GARY THOMAS	1T機物	* / ▲
115	G1111Z3041	GE132	Presentation(41)	1	T4-5	水3	*	神崎 百世	1B(0001~0130)	* / ▲
116	G1111Z3042	GE132	Presentation(42)	1	T4-5	水3	*	DOOLEY STEPHEN JOHN	1B(0001~0130)	* / ▲
117	G1111Z3043	GE132	Presentation(43)	1	T4-5	水2	*	神崎 百世	1T建都デ	* / ▲
118	G1111Z3044	GE132	Presentation(44)	1	T4-5	水2	*	DOOLEY STEPHEN JOHN	1T建都デ	* / ▲
119	G1111Z3045	GE132	Presentation(45)	1	T4-5	水2	未	JENKS DANIEL RICHARD	1T建都デ	* / ▲
120	G1111Z3046	GE132	Presentation(46)	1	T4-5	水2	*	奥広 啓太	1T建都デ	* / ▲
121	G1111Z3047	GE132	Presentation(47)	1	T4-5	木4	*	本久 郁子	1E小(国社教)専英特幼	* / ▲
122	G1111Z3048	GE132	Presentation(48)	1	T4-5	木4	*	矢部 直己	1E小(国社教)専英特幼	* / ▲
123	G1111Z3049	GE132	Presentation(49)	1	T4-5	木4	*	加藤 万紀子	1E小(国社教)専英特幼	* / ▲
124	G1111Z3050	GE132	Presentation(50)	1	T4-5	木4	未	BOYD DARRYLE LAMONT	1E小(国社教)専英特幼	* / ▲
125	G1111Z3051	GE132	Presentation(51)	1	T4-5	木4	*	CREECE NICHOLAS B.	1E小(国社教)専英特幼	* / ▲
126	G1111Z3052	GE132	Presentation(52)	1	T4-5	木4	*	DOOLEY STEPHEN JOHN	1E小(国社教)専英特幼	* / ▲
127	G1111Z3053	GE132	Presentation(53)	1	T4-5	金1	*	KELLY CHRISTINE JOY	1T共	* / ▲
128	G1111Z3054	GE132	Presentation(54)	1	T4-5	金1	*	加藤 澄恵	1T共	* / ▲
129	G1111Z3055	GE132	Presentation(55)	1	T4-5	火2	*	Kuznetsova Yulia	1H	* / ▲
130	G1111Z3056	GE132	Presentation(56)	1	T4-5	火2	*	木村 郁子	1H	* / ▲
131	G1111Z3057	GE132	Presentation(57)	1	T4-5	火2	*	BURY JAMES RICHARD	1H	* / ▲
132	G1111Z3058	GE132	Presentation(58)	1	T4-5	火2	未	McShane Edward	1H	* / ▲
133	G1111Z3059	GE132	Presentation(59)	1	T4-5	火2	未	WERNER ROBERT JAY	1H	* / ▲
134	G1111Z3060	GE132	Presentation(単位未修 得者用)(1)	1	T1-2	集中	*	大庭 香江		* / ▲
135	G1111Z3061	GE132	Presentation(単位未修 得者用)(2)	1	T1-2	集中	*	BURY JAMES RICHARD		* / ▲
136	G1111Z3062	GE132	Presentation(単位未修 得者用)(3)	1	T4-5	集中	*	大庭 香江		* / ▲
137	G1111Z3063	GE132	Presentation(単位未修 得者用)(4)	1	T4-5	集中	*	Raquel Taniguchi		* / ▲
138	G1111Z4001	GE232	Presentation(Advanced)(1)	1	T1-2	水4	未	JACKSON LEVETH E. P.	1T医電情	* / ▲
139	G1111Z4002	GE232	Presentation(Advanced)(2)	1	T1-2	金2	未	McShane Edward	1MPN	* / ▲
140	G1111Z4003	GE232	Presentation(Advanced)(3)	1	T1-2	水1	未	JENKS DANIEL RICHARD	1L	* / ▲
141	G1111Z4004	GE232	Presentation(Advanced)(4)	1	T1-2	金3	未	WERNER ROBERT JAY	1B(0131~)	* / ▲
142	G1111Z4005	GE232	Presentation(Advanced)(5)	1	T1-2	木3	未	JACKSON LEVETH E. P.	1S	* / ▲
143	G1111Z4006	GE232	Presentation(Advanced)(6)	1	T1-2	月4	未	BOYD DARRYLE LAMONT	1ZE小(算理心も)中養	* / ▲
144	G1111Z4007	GE232	Presentation(Advanced)(7)	1	T4-5	金4	未	BOYD DARRYLE LAMONT	1T機物	* / ▲
145	G1111Z4008	GE232	Presentation(Advanced)(8)	1	T4-5	水3	*	HABIBI AIMEN	1B(0001~0130)	* / ▲
146	G1111Z4009	GE232	Presentation(Advanced)(9)	1	T4-5	水2	未	OHRI RICHA	1T建都デ	* / ▲
147	G1111Z4010	GE232	Presentation(Advanced) (10)	1	T4-5	木4	未	OHRI RICHA	1E小(国社教)専英特幼	* / ▲
148	G1111Z4011	GE232	Presentation(Advanced) (11)	1	T4-5	金1	未	MINNS OWEN THOMAS	1T共	* / ▲
149	G1111Z4012	GE232	Presentation(Advanced) (12)	1	T4-5	火2	未	PROWSE MILES	1H	* / ▲
150	G1111Z5001	GE133	Discussion(1)	1	T1-2	火2	未	JACKSON LEVETH E. P.	1H	* / ▲
151	G1111Z5002	GE133	Discussion(2)	1	T1-2	火2	*	久島 智津子	1H	* / ▲

通番	講義コード	ナンバリング	授業科目	単位	ターム	曜日 時限	所属	担当教員	対象学科等	備考
152	G1111Z5003	GE133	Discussion(3)	1	T1-2	火2	未	MINNS OWEN THOMAS	1H	* / ▲
153	G1111Z5004	GE133	Discussion(4)	1	T1-2	火2	*	ALDER MARK EDWARD	1H	* / ▲
154	G1111Z5005	GE133	Discussion(5)	1	T1-2	火2	未	BOYD DARRYLE LAMONT	1H	* / ▲
155	G1111Z5006	GE133	Discussion(6)	1	T1-2	火2	*	木村 郁子	1H	* / ▲
156	G1111Z5007	GE133	Discussion(7)	1	T1-2	火2	未	McShane Edward	1H	* / ▲
157	G1111Z5008	GE133	Discussion(8)	1	T1-2	火3	*	ALDER MARK EDWARD	1E小(国社教)専英特幼	* / ▲
158	G1111Z5009	GE133	Discussion(9)	1	T1-2	火3	*	MUTHUMANIRAJA SARANYARAJA	1E小(国社教)専英特幼	* / ▲
159	G1111Z5010	GE133	Discussion(10)	1	T1-2	火3	*	木村 郁子	1E小(国社教)専英特幼	* / ▲
160	G1111Z5011	GE133	Discussion(11)	1	T1-2	火3	*	BURY JAMES RICHARD	1E小(国社教)専英特幼	* / ▲
161	G1111Z5012	GE133	Discussion(12)	1	T1-2	火3	*	久島 智津子	1E小(国社教)専英特幼	* / ▲
162	G1111Z5013	GE133	Discussion(13)	1	T1-2	火3	*	HAIR IAIN JAMES	1E小(国社教)専英特幼	* / ▲
163	G1111Z5014	GE133	Discussion(14)	1	T1-2	火3	*	David Cunliffe	1E小(国社教)専英特幼	* / ▲
164	G1111Z5015	GE133	Discussion(15)	1	T1-2	火3	未	PROWSE MILES	1E小(国社教)専英特幼	* / ▲
165	G1111Z5016	GE133	Discussion(16)	1	T1-2	火3	未	MINNS OWEN THOMAS	1E小(国社教)専英特幼	* / ▲
166	G1111Z5017	GE133	Discussion(17)	1	T1-2	水2	*	神崎 百世	1T建都デ	* / ▲
167	G1111Z5018	GE133	Discussion(18)	1	T1-2	水2	*	MAYNE MARTIN	1T建都デ	* / ▲
168	G1111Z5019	GE133	Discussion(19)	1	T1-2	水2	*	HARPER ALAN GREGORY	1T建都デ	* / ▲
169	G1111Z5020	GE133	Discussion(20)	1	T1-2	水2	未	HARRINGTON LUKE E.S.	1T建都デ	* / ▲
170	G1111Z5021	GE133	Discussion(21)	1	T1-2	水2	*	HAYDEN GARY THOMAS	1T建都デ	* / ▲
171	G1111Z5022	GE133	Discussion(22)	1	T1-2	水2	未	WERNER ROBERT JAY	1T建都デ	* / ▲
172	G1111Z5023	GE133	Discussion(23)	1	T1-2	水3	*	神崎 百世	1B(0001~0130)	* / ▲
173	G1111Z5024	GE133	Discussion(24)	1	T1-2	水3	*	DOOLEY STEPHEN JOHN	1B(0001~0130)	* / ▲
174	G1111Z5025	GE133	Discussion(25)	1	T1-2	水3	未	JENKS DANIEL RICHARD	1B(0001~0130)	* / ▲
175	G1111Z5026	GE133	Discussion(26)	1	T1-2	水3	*	HABIBI AIMEN	1B(0001~0130)	* / ▲
176	G1111Z5027	GE133	Discussion(27)	1	T1-2	金1	*	CREECE NICHOLAS B.	1T共	* / ▲
177	G1111Z5028	GE133	Discussion(28)	1	T1-2	金1	未	WERNER ROBERT JAY	1T共	* / ▲
178	G1111Z5029	GE133	Discussion(29)	1	T1-2	金1	*	木村 郁子	1T共	* / ▲
179	G1111Z5030	GE133	Discussion(30)	1	T1-2	金1	*	伊藤 孝一郎	1T共	* / ▲
180	G1111Z5031	GE133	Discussion(31)	1	T1-2	金1	*	HAYDEN GARY THOMAS	1T共	* / ▲
181	G1111Z5032	GE133	Discussion(32)	1	T1-2	金4	*	加藤 澄恵	1T機物	* / ▲
182	G1111Z5033	GE133	Discussion(33)	1	T1-2	金4	未	HARRINGTON LUKE E.S.	1T機物	* / ▲
183	G1111Z5034	GE133	Discussion(34)	1	T1-2	金4	未	JENKS DANIEL RICHARD	1T機物	* / ▲
184	G1111Z5035	GE133	Discussion(35)	1	T1-2	金4	未	MINNS OWEN THOMAS	1T機物	* / ▲
185	G1111Z5036	GE133	Discussion(36)	1	T1-2	金4	未	McShane Edward	1T機物	* / ▲
186	G1111Z5037	GE133	Discussion(37)	1	T4-5	月4	未	OHRI RICHA	1ZE小(算理心も)中養	* / ▲
187	G1111Z5038	GE133	Discussion(38)	1	T4-5	月4	*	Ford Robert Arthur	1ZE小(算理心も)中養	* / ▲
188	G1111Z5039	GE133	Discussion(39)	1	T4-5	月4	未	WERNER ROBERT JAY	1ZE小(算理心も)中養	* / ▲
189	G1111Z5040	GE133	Discussion(40)	1	T4-5	月4	*	塩谷 雅之	1ZE小(算理心も)中養	* / ▲

通番	講義コード	ナンバリング	授業科目	単位	ターム	曜日 時限	所属	担当教員	対象学科等	備考
190	G1111Z5041	GE133	Discussion(41)	1	T4-5	月4	未	BOYD DARRYLE LAMONT	1ZE小(算理心も)中養	* / ▲
191	G1111Z5042	GE133	Discussion(42)	1	T4-5	月4	未	HARRINGTON LUKE E.S.	1ZE小(算理心も)中養	* / ▲
192	G1111Z5043	GE133	Discussion(43)	1	T4-5	月4	未	MINNS OWEN THOMAS	1ZE小(算理心も)中養	* / ▲
193	G1111Z5044	GE133	Discussion(44)	1	T4-5	月4	未	CHEVASCO DAVID	1ZE小(算理心も)中養	* / ▲
194	G1111Z5045	GE133	Discussion(45)	1	T4-5	月4	*	GORDON PETER F.	1ZE小(算理心も)中養	* / ▲
195	G1111Z5046	GE133	Discussion(46)	1	T4-5	金3	*	GREECE NICHOLAS B.	1B(0131~)	* / ▲
196	G1111Z5047	GE133	Discussion(47)	1	T4-5	金3	*	須永 美奈子	1B(0131~)	* / ▲
197	G1111Z5048	GE133	Discussion(48)	1	T4-5	金3	*	加藤 澄恵	1B(0131~)	* / ▲
198	G1111Z5049	GE133	Discussion(49)	1	T4-5	金3	*	矢部 直己	1B(0131~)	* / ▲
199	G1111Z5050	GE133	Discussion(50)	1	T4-5	金3	*	青木 俊子	1B(0131~)	* / ▲
200	G1111Z5051	GE133	Discussion(51)	1	T4-5	金3	*	伊藤 孝一郎	1B(0131~)	* / ▲
201	G1111Z5052	GE133	Discussion(52)	1	T4-5	金3	*	國吉 初美	1B(0131~)	* / ▲
202	G1111Z5053	GE133	Discussion(53)	1	T4-5	金3	未	ESTEVEZ ADRIANA	1B(0131~)	* / ▲
203	G1111Z5054	GE133	Discussion(54)	1	T4-5	金3	未	MINNS OWEN THOMAS	1B(0131~)	* / ▲
204	G1111Z5055	GE133	Discussion(55)	1	T4-5	水1	*	MAYNE MARTIN	1L	* / ▲
205	G1111Z5056	GE133	Discussion(56)	1	T4-5	水1	*	大庭 香江	1L	* / ▲
206	G1111Z5057	GE133	Discussion(57)	1	T4-5	水1	*	HAIR IAIN JAMES	1L	* / ▲
207	G1111Z5058	GE133	Discussion(58)	1	T4-5	水1	*	HABIBI AIMEN	1L	* / ▲
208	G1111Z5059	GE133	Discussion(59)	1	T4-5	水1	*	HAYDEN GARY THOMAS	1L	* / ▲
209	G1111Z5060	GE133	Discussion(60)	1	T4-5	水1	*	奥広 啓太	1L	* / ▲
210	G1111Z5061	GE133	Discussion(61)	1	T4-5	水4	*	HARPER ALAN GREGORY	1T医電情	* / ▲
211	G1111Z5062	GE133	Discussion(62)	1	T4-5	水4	未	MINNS OWEN THOMAS	1T医電情	* / ▲
212	G1111Z5063	GE133	Discussion(63)	1	T4-5	水4	*	國吉 初美	1T医電情	* / ▲
213	G1111Z5064	GE133	Discussion(64)	1	T4-5	水4	*	MAYNE MARTIN	1T医電情	* / ▲
214	G1111Z5065	GE133	Discussion(65)	1	T4-5	水4	*	HAYDEN GARY THOMAS	1T医電情	* / ▲
215	G1111Z5066	GE133	Discussion(66)	1	T4-5	水4	未	McShane Edward	1T医電情	* / ▲
216	G1111Z5067	GE133	Discussion(67)	1	T4-5	水4	未	JACKSON LEVETH E. P.	1T医電情	* / ▲
217	G1111Z5068	GE133	Discussion(68)	1	T4-5	木3	*	江連 成美	1S	* / ▲
218	G1111Z5069	GE133	Discussion(69)	1	T4-5	木3	*	久島 智津子	1S	* / ▲
219	G1111Z5070	GE133	Discussion(70)	1	T4-5	木3	*	神谷 昇	1S	* / ▲
220	G1111Z5071	GE133	Discussion(71)	1	T4-5	木3	*	HABIBI AIMEN	1S	* / ▲
221	G1111Z5072	GE133	Discussion(72)	1	T4-5	木3	*	Ford Robert Arthur	1S	* / ▲
222	G1111Z5073	GE133	Discussion(73)	1	T4-5	木3	未	OHRI RICHA	1S	* / ▲
223	G1111Z5074	GE133	Discussion(74)	1	T4-5	木3	*	矢部 直己	1S	* / ▲
224	G1111Z5075	GE133	Discussion(75)	1	T4-5	木3	*	GREECE NICHOLAS B.	1S	* / ▲
225	G1111Z5076	GE133	Discussion(76)	1	T4-5	月3	*	GORDON PETER F.	1MPN	* / ▲
226	G1111Z5077	GE133	Discussion(77)	1	T4-5	月3	*	青木 俊子	1MPN	* / ▲
227	G1111Z5078	GE133	Discussion(78)	1	T4-5	月3	未	CHEVASCO DAVID	1MPN	* / ▲

通番	講義コード	ナンバリング	授業科目	単位	ターム	曜日 時限	所属	担当教員	対象学科等	備考
228	G1111Z5079	GE133	Discussion(79)	1	T4-5	月3	未	JENKS DANIEL RICHARD	1MPN	* / ▲
229	G1111Z5080	GE133	Discussion(80)	1	T4-5	月3	*	奥広 啓太	1MPN	* / ▲
230	G1111Z5081	GE133	Discussion(81)	1	T4-5	月3	未	HARRINGTON LUKE E.S.	1MPN	* / ▲
231	G1111Z5082	GE133	Discussion(82)	1	T4-5	月3	*	塩谷 雅之	1MPN	* / ▲
232	G1111Z5083	GE133	Discussion(83)	1	T4-5	月3	未	WERNER ROBERT JAY	1MPN	* / ▲
233	G1111Z5084	GE133	Discussion(84)	1	T4-5	月3	未	PROWSE MILES	1MPN	* / ▲
234	G1111Z5085	GE133	Discussion(85)	1	T4-5	月3	*	MAYNE MARTIN	1MPN	* / ▲
235	G1111Z5086	GE133	Discussion(86)	1	T4-5	月3	未	ESTEVEZ ADRIANA	1MPN	* / ▲
236	G1111Z5087	GE133	Discussion(単位未修得者用)(1)	1	T1-2	集中	*	須永 美奈子		* / ▲
237	G1111Z5088	GE133	Discussion(単位未修得者用)(2)	1	T1-2	集中	*	加藤 澄恵		* / ▲
238	G1111Z5089	GE133	Discussion(単位未修得者用)(3)	1	T4-5	集中	*	塩谷 雅之		* / ▲
239	G1111Z5090	GE133	Discussion(単位未修得者用)(4)	1	T4-5	集中	*	ALDER MARK EDWARD		* / ▲
240	G1111Z6001	GE233	Discussion(Advanced)(1)	1	T1-2	火2	未	WATSON ROBERT JOHN	1H	* / ▲
241	G1111Z6002	GE233	Discussion(Advanced)(2)	1	T1-2	火3	未	WATSON ROBERT JOHN	1E小(国社教)専英特幼	* / ▲
242	G1111Z6003	GE233	Discussion(Advanced)(3)	1	T1-2	水2	未	JACKSON LEVETH E. P.	1T建都デ	* / ▲
243	G1111Z6004	GE233	Discussion(Advanced)(4)	1	T1-2	水3	未	OHRI RICHA	1B(0001~0130)	* / ▲
244	G1111Z6005	GE233	Discussion(Advanced)(5)	1	T1-2	金1	未	WATSON ROBERT JOHN	1T共	* / ▲
245	G1111Z6006	GE233	Discussion(Advanced)(6)	1	T1-2	金4	*	Raquel Taniguchi	1T機物	* / ▲
246	G1111Z6007	GE233	Discussion(Advanced)(7)	1	T4-5	月4	*	大山 中勝	1ZE小(算理心も)中養	* / ▲
247	G1111Z6008	GE233	Discussion(Advanced)(8)	1	T4-5	金3	未	McShane Edward	1B(0131~)	* / ▲
248	G1111Z6009	GE233	Discussion(Advanced)(9)	1	T4-5	水1	未	McShane Edward	1L	* / ▲
249	G1111Z6010	GE233	Discussion(Advanced)(10)	1	T4-5	水4	未	JENKS DANIEL RICHARD	1T医電情	* / ▲
250	G1111Z6011	GE233	Discussion(Advanced)(11)	1	T4-5	木3	未	JACKSON LEVETH E. P.	1S	* / ▲
251	G1111Z6012	GE233	Discussion(Advanced)(12)	1	T4-5	月3	未	WATSON ROBERT JOHN	1MPN	* / ▲
252	G1111Z7001	GE134	Writing(1)	1	T1-2	金2	未	JACKSON LEVETH E. P.	1H	* / ▲
253	G1111Z7002	GE134	Writing(2)	1	T1-2	金2	未	JENKS DANIEL RICHARD	1H	* / ▲
254	G1111Z7003	GE134	Writing(3)	1	T1-2	金2	*	清田 毅	1H	* / ▲
255	G1111Z7004	GE134	Writing(4)	1	T1-2	金2	未	CHEVASCO DAVID	1H	* / ▲
256	G1111Z7005	GE134	Writing(5)	1	T1-2	金2	未	BOYD DARRYLE LAMONT	1H	* / ▲
257	G1111Z7006	GE134	Writing(6)	1	T1-2	金2	*	HAYDEN GARY THOMAS	1H	* / ▲
258	G1111Z7007	GE134	Writing(7)	1	T1-2	金2	未	HARRINGTON LUKE E.S.	1H	* / ▲
259	G1111Z7008	GE134	Writing(8)	1	T1-2	木4	*	Raquel Taniguchi	1E小(国社教)専英特幼	* / ▲
260	G1111Z7009	GE134	Writing(9)	1	T1-2	木4	*	久島 智津子	1E小(国社教)専英特幼	* / ▲
261	G1111Z7010	GE134	Writing(10)	1	T1-2	木4	*	Ford Robert Arthur	1E小(国社教)専英特幼	* / ▲
262	G1111Z7011	GE134	Writing(11)	1	T1-2	木4	*	清田 毅	1E小(国社教)専英特幼	* / ▲
263	G1111Z7012	GE134	Writing(12)	1	T1-2	木4	未	JACKSON LEVETH E. P.	1E小(国社教)専英特幼	* / ▲
264	G1111Z7013	GE134	Writing(13)	1	T1-2	木4	未	BOYD DARRYLE LAMONT	1E小(国社教)専英特幼	* / ▲
265	G1111Z7014	GE134	Writing(14)	1	T1-2	木4	未	CHEVASCO DAVID	1E小(国社教)専英特幼	* / ▲

通番	講義コード	ナンバリング	授業科目	単位	ターム	曜日 時限	所属	担当教員	対象学科等	備考
266	G1111Z7015	GE134	Writing(15)	1	T1-2	木4	*	DOOLEY STEPHEN JOHN	1E小(国社教)専英特幼	* / ▲
267	G1111Z7016	GE134	Writing(16)	1	T1-2	木4	*	矢部 直己	1E小(国社教)専英特幼	* / ▲
268	G1111Z7017	GE134	Writing(17)	1	T1-2	火1	*	ALDER MARK EDWARD	1T建都デ	* / ▲
269	G1111Z7018	GE134	Writing(18)	1	T1-2	火1	*	David Cunliffe	1T建都デ	* / ▲
270	G1111Z7019	GE134	Writing(19)	1	T1-2	火1	*	木村 郁子	1T建都デ	* / ▲
271	G1111Z7020	GE134	Writing(20)	1	T1-2	火1	*	古川 幸夫	1T建都デ	* / ▲
272	G1111Z7021	GE134	Writing(21)	1	T1-2	火1	*	Kuznetsova Yulia	1T建都デ	* / ▲
273	G1111Z7022	GE134	Writing(22)	1	T1-2	火1	未	WERNER ROBERT JAY	1T建都デ	* / ▲
274	G1111Z7023	GE134	Writing(23)	1	T1-2	月3	*	塩谷 雅之	1B(0001~0130)	* / ▲
275	G1111Z7024	GE134	Writing(24)	1	T1-2	月3	*	GORDON PETER F.	1B(0001~0130)	* / ▲
276	G1111Z7025	GE134	Writing(25)	1	T1-2	月3	*	古川 幸夫	1B(0001~0130)	* / ▲
277	G1111Z7026	GE134	Writing(26)	1	T1-2	月3	*	本久 郁子	1B(0001~0130)	* / ▲
278	G1111Z7027	GE134	Writing(27)	1	T1-2	水5	*	HARPER ALAN GREGORY	1T共	* / ▲
279	G1111Z7028	GE134	Writing(28)	1	T1-2	水5	*	清田 毅	1T共	* / ▲
280	G1111Z7029	GE134	Writing(29)	1	T1-2	水5	*	國吉 初美	1T共	* / ▲
281	G1111Z7030	GE134	Writing(30)	1	T1-2	水5	*	KELLY CHRISTINE JOY	1T共	* / ▲
282	G1111Z7031	GE134	Writing(31)	1	T1-2	水5	国	MORIKAWA SARAH K.	1T共	* / ▲
283	G1111Z7032	GE134	Writing(32)	1	T1-2	月2	未	ESTEVEZ ADRIANA	1T機物	* / ▲
284	G1111Z7033	GE134	Writing(33)	1	T1-2	月2	*	本久 郁子	1T機物	* / ▲
285	G1111Z7034	GE134	Writing(34)	1	T1-2	月2	*	生田 裕二	1T機物	* / ▲
286	G1111Z7035	GE134	Writing(35)	1	T1-2	月2	*	奥広 啓太	1T機物	* / ▲
287	G1111Z7036	GE134	Writing(36)	1	T1-2	月2	*	大山 中勝	1T機物	* / ▲
288	G1111Z7037	GE134	Writing(37)	1	T4-5	木2	*	江連 成美	1ZE小(算理心も)中養	* / ▲
289	G1111Z7038	GE134	Writing(38)	1	T4-5	木2	*	本久 郁子	1ZE小(算理心も)中養	* / ▲
290	G1111Z7039	GE134	Writing(39)	1	T4-5	木2	*	清田 毅	1ZE小(算理心も)中養	* / ▲
291	G1111Z7040	GE134	Writing(40)	1	T4-5	木2	*	HABIBI AIMEN	1ZE小(算理心も)中養	* / ▲
292	G1111Z7041	GE134	Writing(41)	1	T4-5	木2	*	大山 中勝	1ZE小(算理心も)中養	* / ▲
293	G1111Z7042	GE134	Writing(42)	1	T4-5	木2	未	PROWSE MILES	1ZE小(算理心も)中養	* / ▲
294	G1111Z7043	GE134	Writing(43)	1	T4-5	木2	*	矢部 直己	1ZE小(算理心も)中養	* / ▲
295	G1111Z7044	GE134	Writing(44)	1	T4-5	木2	未	JENKS DANIEL RICHARD	1ZE小(算理心も)中養	* / ▲
296	G1111Z7045	GE134	Writing(45)	1	T4-5	木2	未	MINNS OWEN THOMAS	1ZE小(算理心も)中養	* / ▲
297	G1111Z7046	GE134	Writing(46)	1	T4-5	火2	*	ALDER MARK EDWARD	1B(0131~)	* / ▲
298	G1111Z7047	GE134	Writing(47)	1	T4-5	火2	未	HARRINGTON LUKE E.S.	1B(0131~)	* / ▲
299	G1111Z7048	GE134	Writing(48)	1	T4-5	火2	*	久島 智津子	1B(0131~)	* / ▲
300	G1111Z7049	GE134	Writing(49)	1	T4-5	火2	*	David Cunliffe	1B(0131~)	* / ▲
301	G1111Z7050	GE134	Writing(50)	1	T4-5	火2	未	OHRI RICHA	1B(0131~)	* / ▲
302	G1111Z7051	GE134	Writing(51)	1	T4-5	火2	未	CHEVASCO DAVID	1B(0131~)	* / ▲
303	G1111Z7052	GE134	Writing(52)	1	T4-5	火2	未	JACKSON LEVETH E. P.	1B(0131~)	* / ▲

通番	講義コード	ナンバリング	授業科目	単位	ターム	曜日 時限	所属	担当教員	対象学科等	備考
304	G1111Z7053	GE134	Writing(53)	1	T4-5	火2	未	ESTEVEZ ADRIANA	1B(0131~)	* / ▲
305	G1111Z7054	GE134	Writing(54)	1	T4-5	火2	未	BOYD DARRYLE LAMONT	1B(0131~)	* / ▲
306	G1111Z7055	GE134	Writing(55)	1	T4-5	月5	*	MAYNE MARTIN	1L	* / ▲
307	G1111Z7056	GE134	Writing(56)	1	T4-5	月5	*	塩谷 雅之	1L	* / ▲
308	G1111Z7057	GE134	Writing(57)	1	T4-5	月5	*	GORDON PETER F.	1L	* / ▲
309	G1111Z7058	GE134	Writing(58)	1	T4-5	月5	*	Ford Robert Arthur	1L	* / ▲
310	G1111Z7059	GE134	Writing(59)	1	T4-5	月5	未	BOYD DARRYLE LAMONT	1L	* / ▲
311	G1111Z7060	GE134	Writing(60)	1	T4-5	月5	未	HARRINGTON LUKE E.S.	1L	* / ▲
312	G1111Z7061	GE134	Writing(61)	1	T4-5	月1		未定	1T医電情	* / ▲
313	G1111Z7062	GE134	Writing(62)	1	T4-5	月1	*	奥広 啓太	1T医電情	* / ▲
314	G1111Z7063	GE134	Writing(63)	1	T4-5	月1	*	古川 幸夫	1T医電情	* / ▲
315	G1111Z7064	GE134	Writing(64)	1	T4-5	月1	未	WATSON ROBERT JOHN	1T医電情	* / ▲
316	G1111Z7065	GE134	Writing(65)	1	T4-5	月1	*	伊藤 孝一郎	1T医電情	* / ▲
317	G1111Z7066	GE134	Writing(66)	1	T4-5	月1	*	大山 中勝	1T医電情	* / ▲
318	G1111Z7067	GE134	Writing(67)	1	T4-5	月1	*	生田 裕二	1T医電情	* / ▲
319	G1111Z7068	GE134	Writing(68)	1	T4-5	水2	*	MAYNE MARTIN	1S	* / ▲
320	G1111Z7069	GE134	Writing(69)	1	T4-5	水2	*	大庭 香江	1S	* / ▲
321	G1111Z7070	GE134	Writing(70)	1	T4-5	水2	*	HARPER ALAN GREGORY	1S	* / ▲
322	G1111Z7071	GE134	Writing(71)	1	T4-5	水2	*	HABIBI AIMEN	1S	* / ▲
323	G1111Z7072	GE134	Writing(72)	1	T4-5	水2	*	清田 毅	1S	* / ▲
324	G1111Z7073	GE134	Writing(73)	1	T4-5	水2	*	HAIR IAIN JAMES	1S	* / ▲
325	G1111Z7074	GE134	Writing(74)	1	T4-5	水2	*	KELLY CHRISTINE JOY	1S	* / ▲
326	G1111Z7075	GE134	Writing(75)	1	T4-5	水2	*	HAYDEN GARY THOMAS	1S	* / ▲
327	G1111Z7076	GE134	Writing(76)	1	T4-5	金2	*	須永 美奈子	1MPN	* / ▲
328	G1111Z7077	GE134	Writing(77)	1	T4-5	金2	*	木村 郁子	1MPN	* / ▲
329	G1111Z7078	GE134	Writing(78)	1	T4-5	金2	*	矢部 直己	1MPN	* / ▲
330	G1111Z7079	GE134	Writing(79)	1	T4-5	金2	未	JENKS DANIEL RICHARD	1MPN	* / ▲
331	G1111Z7080	GE134	Writing(80)	1	T4-5	金2	*	伊藤 孝一郎	1MPN	* / ▲
332	G1111Z7081	GE134	Writing(81)	1	T4-5	金2	*	清田 毅	1MPN	* / ▲
333	G1111Z7082	GE134	Writing(82)	1	T4-5	金2	未	McShane Edward	1MPN	* / ▲
334	G1111Z7083	GE134	Writing(83)	1	T4-5	金2	*	HAYDEN GARY THOMAS	1MPN	* / ▲
335	G1111Z7084	GE134	Writing(84)	1	T4-5	金2	未	PROWSE MILES	1MPN	* / ▲
336	G1111Z7085	GE134	Writing(85)	1	T4-5	金2	*	加藤 澄恵	1MPN	* / ▲
337	G1111Z7086	GE134	Writing(86)	1	T4-5	金2	未	CHEVASCO DAVID	1MPN	* / ▲
338	G1111Z7087	GE134	Writing(単位未修得者 用)(1)	1	T1-2	集中	*	大庭 香江		* / ▲
339	G1111Z7088	GE134	Writing(単位未修得者 用)(2)	1	T1-2	集中	*	Ford Robert Arthur		* / ▲
340	G1111Z7089	GE134	Writing(単位未修得者 用)(3)	1	T4-5	集中	*	大庭 香江		* / ▲
341	G1111Z7090	GE134	Writing(単位未修得者 用)(4)	1	T4-5	集中	*	塩谷 雅之		* / ▲

通番	講義コード	ナンバリング	授業科目	単位	ターム	曜日 時限	所属	担当教員	対象学科等	備考
342	G1111Z8001	GE234	Writing(Advanced)(1)	1	T1-2	金2	未	WATSON ROBERT JOHN	1H	* / ▲
343	G1111Z8002	GE234	Writing(Advanced)(2)	1	T1-2	木4	未	MINNS OWEN THOMAS	1E小(国社教)専英特幼	* / ▲
344	G1111Z8003	GE234	Writing(Advanced)(3)	1	T1-2	火1	未	WATSON ROBERT JOHN	1T建都デ	* / ▲
345	G1111Z8004	GE234	Writing(Advanced)(4)	1	T1-2	月3	未	PROWSE MILES	1B(0001~0130)	* / ▲
346	G1111Z8005	GE234	Writing(Advanced)(5)	1	T1-2	水5	未	OHRI RICHA	1T共	* / ▲
347	G1111Z8006	GE234	Writing(Advanced)(6)	1	T1-2	月2	*	青木 俊子	1T機物	* / ▲
348	G1111Z8007	GE234	Writing(Advanced)(7)	1	T4-5	木2	未	JACKSON LEVETH E. P.	1ZE小(算理心も)中養	* / ▲
349	G1111Z8008	GE234	Writing(Advanced)(8)	1	T4-5	火2	*	MUTHUMANIRAJA SARANYARAJA	1B(0131~)	* / ▲
350	G1111Z8009	GE234	Writing(Advanced)(9)	1	T4-5	月5	国	MORIKAWA SARAH K.	1L	* / ▲
351	G1111Z8010	GE234	Writing(Advanced)(10)	1	T4-5	月1	未	ESTEVEZ ADRIANA	1T医電情	* / ▲
352	G1111Z8011	GE234	Writing(Advanced)(11)	1	T4-5	水2	未	WERNER ROBERT JAY	1S	* / ▲
353	G1111Z8012	GE234	Writing(Advanced)(12)	1	T4-5	金2	未	WATSON ROBERT JOHN	1MPN	* / ▲
354	G1111Z9001	GE135	CALL(1)	2	T1-2	月1 水4	* 国	土肥 充 与那覇 信恵	1T医電情	* / ▲
355	G1111Z9002	GE135	CALL(2)	2	T1-2	月3 金2	国	高橋 秀夫	1MPN	* / ▲
356	G1111Z9003	GE135	CALL(3)	2	T1-2	月5 水1	国	高橋 秀夫	1L	* / ▲
357	G1111Z9004	GE135	CALL(4)	2	T1-2	火2 金3	国	与那覇 信恵	1B(0131~)	* / ▲
358	G1111Z9005	GE135	CALL(5)	2	T1-2	水2 木3	国	竹蓋 順子	1S	* / ▲
359	G1111Z9006	GE135	CALL(6)	2	T1-2	月4 木2	国	高橋 秀夫 竹蓋 順子	1ZE小(算理心も)中養	* / ▲
360	G1111Z9007	GE135	CALL(7)	2	T4-5	月2 金4	国	竹蓋 順子 与那覇 信恵	1T機物	* / ▲
361	G1111Z9008	GE135	CALL(8)	2	T4-5	月3 水3	* 国	土肥 充 竹蓋 順子	1B(0001~0130)	* / ▲
362	G1111Z9009	GE135	CALL(9)	2	T4-5	火1 水2	国	高橋 秀夫	1T建都デ	* / ▲
363	G1111Z9010	GE135	CALL(10)	2	T4-5	火3 木4	国	竹蓋 順子 与那覇 信恵	1E小(国社教)専英特幼	* / ▲
364	G1111Z9011	GE135	CALL(11)	2	T4-5	水5 金1	国	竹蓋 順子 与那覇 信恵	1T共	* / ▲
365	G1111Z9012	GE135	CALL(12)	2	T4-5	火2 金2	国	高橋 秀夫	1H	* / ▲
366	G1111Z9013	GE135	CALL(単位未修得者 用)(1)	2	T1-2	集中	*	阿佐 宏一郎		* / ▲
367	G1111Z9014	GE135	CALL(単位未修得者 用)(2)	2	T4-5	集中	*	阿佐 宏一郎		* / ▲
368	G1111V1001	GE241	Critical Thinking in English(1)	1	T1-2	月1	*	MAYNE MARTIN	2T物共	* / ▲
369	G1111V1002	GE241	Critical Thinking in English(2)	1	T1-2	月1	未	JENKS DANIEL RICHARD	2T物共	* / ▲
370	G1111V1003	GE241	Critical Thinking in English(3)	1	T1-2	月1	*	古川 幸夫	2T物共	* / ▲
371	G1111V1004	GE241	Critical Thinking in English(4)	1	T1-2	月1	未	OHRI RICHA	2T物共	* / ▲
372	G1111V1005	GE241	Critical Thinking in English(5)	1	T1-2	月1	未	WERNER ROBERT JAY	2T物共	* / ▲
373	G1111V1006	GE241	Critical Thinking in English(6)	1	T1-2	月1	未	PROWSE MILES	2T物共	* / ▲
374	G1111V1007	GE241	Critical Thinking in English(7)	1	T1-2	水1	*	MAYNE MARTIN	2B政法	* / ▲
375	G1111V1008	GE241	Critical Thinking in English(8)	1	T1-2	水1	*	大庭 香江	2B政法	* / ▲
376	G1111V1009	GE241	Critical Thinking in English(9)	1	T1-2	水1	*	Raquel Taniguchi	2B政法	* / ▲
377	G1111V1010	GE241	Critical Thinking in English(10)	1	T1-2	水1	未	BOYD DARRYLE LAMONT	2B政法	* / ▲
378	G1111V1011	GE241	Critical Thinking in English(11)	1	T1-2	水1	*	KELLY CHRISTINE JOY	2B政法	* / ▲
379	G1111V1012	GE241	Critical Thinking in English(12)	1	T1-2	水1	未	WERNER ROBERT JAY	2B政法	* / ▲

通番	講義コード	ナンバリング	授業科目	単位	ターム	曜日 時限	所属	担当教員	対象学科等	備考
380	G1111V1013	GE241	Critical Thinking in English(13)	1	T1-2	水1	未	PROWSE MILES	2B政法	* / ▲
381	G1111V1014	GE241	Critical Thinking in English(14)	1	T1-2	木3	未	PROWSE MILES	2H園(松戸開講)	* / ▲
382	G1111V1015	GE241	Critical Thinking in English(15)	1	T1-2	木3	*	中村 道生	2H園(松戸開講)	* / ▲
383	G1111V1016	GE241	Critical Thinking in English(16)	1	T1-2	木4	*	太田 真智子	2E専英特幼養	* / ▲
384	G1111V1017	GE241	Critical Thinking in English(17)	1	T1-2	木4	*	加藤 万紀子	2E専英特幼養	* / ▲
385	G1111V1018	GE241	Critical Thinking in English(18)	1	T1-2	木4	*	本久 郁子	2E専英特幼養	* / ▲
386	G1111V1019	GE241	Critical Thinking in English(19)	1	T1-2	木4	未	OHRI RICHA	2E専英特幼養	* / ▲
387	G1111V1020	GE241	Critical Thinking in English(20)	1	T1-2	木4	*	CREECE NICHOLAS B.	2E専英特幼養	* / ▲
388	G1111V1021	GE241	Critical Thinking in English(21)	1	T1-2	木4	*	HABIBI AIMEN	2E専英特幼養	* / ▲
389	G1111V1022	GE241	Critical Thinking in English(22)	1	T1-2	木4	未	PROWSE MILES	2H緑(松戸開講)	* / ▲
390	G1111V1023	GE241	Critical Thinking in English(23)	1	T1-2	木4	*	中村 道生	2H緑(松戸開講)	* / ▲
391	G1111V1024	GE241	Critical Thinking in English(24)	1	T1-2	木5	未	HARRINGTON LUKE E.S.	2S物生地	* / ▲
392	G1111V1025	GE241	Critical Thinking in English(25)	1	T1-2	木5	未	MINNS OWEN THOMAS	2S物生地	* / ▲
393	G1111V1026	GE241	Critical Thinking in English(26)	1	T1-2	木5	*	DOOLEY STEPHEN JOHN	2S物生地	* / ▲
394	G1111V1027	GE241	Critical Thinking in English(27)	1	T1-2	木5	国	MORIKAWA SARAH K.	2S物生地	* / ▲
395	G1111V1028	GE241	Critical Thinking in English(28)	1	T1-2	木5	未	PROWSE MILES	2H応食(松戸開講)	* / ▲
396	G1111V1029	GE241	Critical Thinking in English(29)	1	T1-2	木5	*	中村 道生	2H応食(松戸開講)	* / ▲
397	G1111V1030	GE241	Critical Thinking in English(30)	1	T1-2	金4	未	JACKSON LEVETH E. P.	2T建機	* / ▲
398	G1111V1031	GE241	Critical Thinking in English(31)	1	T1-2	金4	*	須永 美奈子	2T建機	* / ▲
399	G1111V1032	GE241	Critical Thinking in English(32)	1	T1-2	金4	*	青木 俊子	2T建機	* / ▲
400	G1111V1033	GE241	Critical Thinking in English(33)	1	T1-2	金4	*	伊藤 孝一郎	2T建機	* / ▲
401	G1111V1034	GE241	Critical Thinking in English(34)	1	T1-2	金4	未	BOYD DARRYLE LAMONT	2T建機	* / ▲
402	G1111V1035	GE241	Critical Thinking in English(35)	1	T4-5	月2	未	BOYD DARRYLE LAMONT	2P(亥鼻開講)	* / ▲
403	G1111V1036	GE241	Critical Thinking in English(36)	1	T4-5	月2	未	MINNS OWEN THOMAS	2P(亥鼻開講)	* / ▲
404	G1111V1037	GE241	Critical Thinking in English(37)	1	T4-5	月2	未	OHRI RICHA	2P(亥鼻開講)	* / ▲
405	G1111V1038	GE241	Critical Thinking in English(38)	1	T4-5	火1	*	Kuznetsova Yulia	2E小中	* / ▲
406	G1111V1039	GE241	Critical Thinking in English(39)	1	T4-5	火1	未	CHEVASCO DAVID	2E小中	* / ▲
407	G1111V1040	GE241	Critical Thinking in English(40)	1	T4-5	火1	*	BURY JAMES RICHARD	2E小中	* / ▲
408	G1111V1041	GE241	Critical Thinking in English(41)	1	T4-5	火1	未	OHRI RICHA	2E小中	* / ▲
409	G1111V1042	GE241	Critical Thinking in English(42)	1	T4-5	火1	*	古川 幸夫	2E小中	* / ▲
410	G1111V1043	GE241	Critical Thinking in English(43)	1	T4-5	火1	未	PROWSE MILES	2E小中	* / ▲
411	G1111V1044	GE241	Critical Thinking in English(44)	1	T4-5	火1	未	WERNER ROBERT JAY	2E小中	* / ▲
412	G1111V1045	GE241	Critical Thinking in English(45)	1	T4-5	火3	未	WATSON ROBERT JOHN	2M(亥鼻開講)	* / ▲
413	G1111V1046	GE241	Critical Thinking in English(46)	1	T4-5	火3	未	JENKS DANIEL RICHARD	2M(亥鼻開講)	* / ▲
414	G1111V1047	GE241	Critical Thinking in English(47)	1	T4-5	火4	*	ALDER MARK EDWARD	2B済営	* / ▲
415	G1111V1048	GE241	Critical Thinking in English(48)	1	T4-5	火4	未	McShane Edward	2B済営	* / ▲
416	G1111V1049	GE241	Critical Thinking in English(49)	1	T4-5	火4	未	PROWSE MILES	2B済営	* / ▲
417	G1111V1050	GE241	Critical Thinking in English(50)	1	T4-5	火4	*	久島 智津子	2B済営	* / ▲

通番	講義コード	ナンバリング	授業科目	単位	ターム	曜日 時限	所属	担当教員	対象学科等	備考
418	G1111V1051	GE241	Critical Thinking in English(51)	1	T4-5	火4	*	HAIR IAIN JAMES	2B済営	* / ▲
419	G1111V1052	GE241	Critical Thinking in English(52)	1	T4-5	火4	未	HARRINGTON LUKE E.S.	2B済営	* / ▲
420	G1111V1053	GE241	Critical Thinking in English(53)	1	T4-5	火4	未	WATSON ROBERT JOHN	2M(亥鼻開講)	* / ▲
421	G1111V1054	GE241	Critical Thinking in English(54)	1	T4-5	火4	未	JENKS DANIEL RICHARD	2M(亥鼻開講)	* / ▲
422	G1111V1055	GE241	Critical Thinking in English(55)	1	T4-5	木1	未	JENKS DANIEL RICHARD	2L	* / ▲
423	G1111V1056	GE241	Critical Thinking in English(56)	1	T4-5	木1	国	MORIKAWA SARAH K.	2L	* / ▲
424	G1111V1057	GE241	Critical Thinking in English(57)	1	T4-5	木1	*	大山 中勝	2L	* / ▲
425	G1111V1058	GE241	Critical Thinking in English(58)	1	T4-5	木1	未	BOYD DARRYLE LAMONT	2L	* / ▲
426	G1111V1059	GE241	Critical Thinking in English(59)	1	T4-5	木1	未	WERNER ROBERT JAY	2L	* / ▲
427	G1111V1060	GE241	Critical Thinking in English(60)	1	T4-5	木1	未	CHEVASCO DAVID	2L	* / ▲
428	G1111V1061	GE241	Critical Thinking in English(61)	1	T4-5	木3	*	Raquel Taniguchi	2T電情	* / ▲
429	G1111V1062	GE241	Critical Thinking in English(62)	1	T4-5	木3	*	太田 真智子	2T電情	* / ▲
430	G1111V1063	GE241	Critical Thinking in English(63)	1	T4-5	木3	*	本久 郁子	2T電情	* / ▲
431	G1111V1064	GE241	Critical Thinking in English(64)	1	T4-5	木3	*	加藤 万紀子	2T電情	* / ▲
432	G1111V1065	GE241	Critical Thinking in English(65)	1	T4-5	木3	未	CHEVASCO DAVID	2T電情	* / ▲
433	G1111V1066	GE241	Critical Thinking in English(66)	1	T4-5	木5	未	PROWSE MILES	2T都デ医	* / ▲
434	G1111V1067	GE241	Critical Thinking in English(67)	1	T4-5	木5	未	OHRI RICHA	2T都デ医	* / ▲
435	G1111V1068	GE241	Critical Thinking in English(68)	1	T4-5	木5	*	Ford Robert Arthur	2T都デ医	* / ▲
436	G1111V1069	GE241	Critical Thinking in English(69)	1	T4-5	木5	未	JACKSON LEVETH E. P.	2T都デ医	* / ▲
437	G1111V1070	GE241	Critical Thinking in English(70)	1	T4-5	木5	*	DOOLEY STEPHEN JOHN	2T都デ医	* / ▲
438	G1111V1071	GE241	Critical Thinking in English(71)	1	T4-5	金1	*	CREECE NICHOLAS B.	2S数化	* / ▲
439	G1111V1072	GE241	Critical Thinking in English(72)	1	T4-5	金1	*	木村 郁子	2S数化	* / ▲
440	G1111V1073	GE241	Critical Thinking in English(73)	1	T4-5	金1	*	伊藤 孝一郎	2S数化	* / ▲
441	G1111V1074	GE241	Critical Thinking in English(74)	1	T4-5	金1	未	ESTEVEZ ADRIANA	2N(亥鼻開講)	* / ▲
442	G1111V1075	GE241	Critical Thinking in English(75)	1	T4-5	金1	未	JACKSON LEVETH E. P.	2N(亥鼻開講)	* / ▲
443	G1111V1076	GE241	Critical Thinking in English(76)	1	T4-5	金1	国	MORIKAWA SARAH K.	2N(亥鼻開講)	* / ▲
444	G1111V1077	GE241	Critical Thinking in English(77)	1	T1-2	金3	未	MINNS OWEN THOMAS	3Z	* / ▲
445	G1111V1078	GE241	Critical Thinking in English(78)	1	T1-2	金3	*	HAYDEN GARY THOMAS	3Z	* / ▲
446	G1111V1079	GE241	Critical Thinking in English(79)	1	T1-2	金3	未	JACKSON LEVETH E. P.	3Z	* / ▲
447	G1111V1080	GE241	Critical Thinking in English(80)	1	T1-2	金3	未	HARRINGTON LUKE E.S.	3Z	* / ▲
448	G1111V1081	GE241	Critical Thinking in English(単位未修得者用)(1)	1	T1-2	集中	*	塩谷 雅之		* / ▲
449	G1111V1082	GE241	Critical Thinking in English(単位未修得者用)(2)	1	T4-5	集中	*	BURY JAMES RICHARD		* / ▲
450	G1111V1083	GE241	Critical Thinking in English(単位未修得者用)(3)	1	T4-5	集中	*	伊藤 孝一郎		* / ▲
451	G1111V2001	GE242	English for Specific Fields(1)	1	T1-2	月2	未	CHEVASCO DAVID	2M(亥鼻開講)	* / ▲
452	G1111V2002	GE242	English for Specific Fields(2)	1	T1-2	月2	未	WATSON ROBERT JOHN	2M(亥鼻開講)	* / ▲
453	G1111V2003	GE242	English for Specific Fields(3)	1	T1-2	月3	未	CHEVASCO DAVID	2P(亥鼻開講)	* / ▲
454	G1111V2004	GE242	English for Specific Fields(4)	1	T1-2	月3	未	JENKS DANIEL RICHARD	2P(亥鼻開講)	* / ▲
455	G1111V2005	GE242	English for Specific Fields(5)	1	T1-2	月3	未	WATSON ROBERT JOHN	2P(亥鼻開講)	* / ▲

通番	講義コード	ナンバリング	授業科目	単位	ターム	曜日 時限	所属	担当教員	対象学科等	備考
456	G1111V2006	GE242	English for Specific Fields(6)	1	T1-2	月4	未	WATSON ROBERT JOHN	2M(亥鼻開講)	* / ▲
457	G1111V2007	GE242	English for Specific Fields(7)	1	T1-2	月4	未	JENKS DANIEL RICHARD	2M(亥鼻開講)	* / ▲
458	G1111V2008	GE242	English for Specific Fields(8)	1	T1-2	火1	国	MORIKAWA SARAH K.	2E小中	* / ▲
459	G1111V2009	GE242	English for Specific Fields(9)	1	T1-2	火1	未	ESTEVEZ ADRIANA	2E小中	* / ▲
460	G1111V2010	GE242	English for Specific Fields(10)	1	T1-2	火1	未	McShane Edward	2E小中	* / ▲
461	G1111V2011	GE242	English for Specific Fields(11)	1	T1-2	火1	*	BURY JAMES RICHARD	2E小中	* / ▲
462	G1111V2012	GE242	English for Specific Fields(12)	1	T1-2	火1	未	MINNS OWEN THOMAS	2E小中	* / ▲
463	G1111V2013	GE242	English for Specific Fields(13)	1	T1-2	火1	未	CHEVASCO DAVID	2E小中	* / ▲
464	G1111V2014	GE242	English for Specific Fields(14)	1	T1-2	火1	未	BOYD DARRYLE LAMONT	2E小中	* / ▲
465	G1111V2015	GE242	English for Specific Fields(15)	1	T1-2	火4	*	ALDER MARK EDWARD	2B済営	* / ▲
466	G1111V2016	GE242	English for Specific Fields(16)	1	T1-2	火4	未	ESTEVEZ ADRIANA	2B済営	* / ▲
467	G1111V2017	GE242	English for Specific Fields(17)	1	T1-2	火4	未	HARRINGTON LUKE E.S.	2B済営	* / ▲
468	G1111V2018	GE242	English for Specific Fields(18)	1	T1-2	火4	*	久島 智津子	2B済営	* / ▲
469	G1111V2019	GE242	English for Specific Fields(19)	1	T1-2	火4	*	HAIR IAIN JAMES	2B済営	* / ▲
470	G1111V2020	GE242	English for Specific Fields(20)	1	T1-2	火4	未	OHRI RICHA	2B済営	* / ▲
471	G1111V2021	GE242	English for Specific Fields(21)	1	T1-2	木1	未	ESTEVEZ ADRIANA	2L	* / ▲
472	G1111V2022	GE242	English for Specific Fields(22)	1	T1-2	木1	*	大山 中勝	2L	* / ▲
473	G1111V2023	GE242	English for Specific Fields(23)	1	T1-2	木1	未	JENKS DANIEL RICHARD	2L	* / ▲
474	G1111V2024	GE242	English for Specific Fields(24)	1	T1-2	木1	未	OHRI RICHA	2L	* / ▲
475	G1111V2025	GE242	English for Specific Fields(25)	1	T1-2	木1	未	WERNER ROBERT JAY	2L	* / ▲
476	G1111V2026	GE242	English for Specific Fields(26)	1	T1-2	木1	人	山本 裕子	2L	* / ▲
477	G1111V2027	GE242	English for Specific Fields(27)	1	T1-2	木1	未	WATSON ROBERT JOHN	2N(亥鼻開講)	* / ▲
478	G1111V2028	GE242	English for Specific Fields(28)	1	T1-2	木1	未	JACKSON LEVETH E. P.	2N(亥鼻開講)	* / ▲
479	G1111V2029	GE242	English for Specific Fields(29)	1	T1-2	木1	国	MORIKAWA SARAH K.	2N(亥鼻開講)	* / ▲
480	G1111V2030	GE242	English for Specific Fields(30)	1	T1-2	木3	*	Raquel Taniguchi	2T電情	* / ▲
481	G1111V2031	GE242	English for Specific Fields(31)	1	T1-2	木3	*	太田 真智子	2T電情	* / ▲
482	G1111V2032	GE242	English for Specific Fields(32)	1	T1-2	木3	*	久島 智津子	2T電情	* / ▲
483	G1111V2033	GE242	English for Specific Fields(33)	1	T1-2	木3	未	McShane Edward	2T電情	* / ▲
484	G1111V2034	GE242	English for Specific Fields(34)	1	T1-2	木3	*	HABIBI AIMEN	2T電情	* / ▲
485	G1111V2035	GE242	English for Specific Fields(35)	1	T1-2	木5	未	CHEVASCO DAVID	2T都テ医	* / ▲
486	G1111V2036	GE242	English for Specific Fields(36)	1	T1-2	木5	未	McShane Edward	2T都テ医	* / ▲
487	G1111V2037	GE242	English for Specific Fields(37)	1	T1-2	木5	未	BOYD DARRYLE LAMONT	2T都テ医	* / ▲
488	G1111V2038	GE242	English for Specific Fields(38)	1	T1-2	木5	*	HABIBI AIMEN	2T都テ医	* / ▲
489	G1111V2039	GE242	English for Specific Fields(39)	1	T1-2	木5	*	Ford Robert Arthur	2T都テ医	* / ▲
490	G1111V2040	GE242	English for Specific Fields(40)	1	T1-2	金1	*	加藤 澄恵	2S数化	* / ▲
491	G1111V2041	GE242	English for Specific Fields(41)	1	T1-2	金1	未	MINNS OWEN THOMAS	2S数化	* / ▲
492	G1111V2042	GE242	English for Specific Fields(42)	1	T1-2	金1	未	ESTEVEZ ADRIANA	2S数化	* / ▲
493	G1111V2043	GE242	English for Specific Fields(43)	1	T1-2	金1	未	CHEVASCO DAVID	2S数化	* / ▲

通番	講義コード	ナンバリング	授業科目	単位	ターム	曜日 時限	所属	担当教員	対象学科等	備考
494	G1111V2044	GE242	English for Specific Fields(44)	1	T4-5	月1	未	JACKSON LEVETH E. P.	2T物共	* / ▲
495	G1111V2045	GE242	English for Specific Fields(45)	1	T4-5	月1	未	McShane Edward	2T物共	* / ▲
496	G1111V2046	GE242	English for Specific Fields(46)	1	T4-5	月1	未	PROWSE MILES	2T物共	* / ▲
497	G1111V2047	GE242	English for Specific Fields(47)	1	T4-5	月1	未	CHEVASCO DAVID	2T物共	* / ▲
498	G1111V2048	GE242	English for Specific Fields(48)	1	T4-5	月1	未	WERNER ROBERT JAY	2T物共	* / ▲
499	G1111V2049	GE242	English for Specific Fields(49)	1	T4-5	月1	未	JENKS DANIEL RICHARD	2T物共	* / ▲
500	G1111V2050	GE242	English for Specific Fields(50)	1	T4-5	水1	未	JACKSON LEVETH E. P.	2B政法	* / ▲
501	G1111V2051	GE242	English for Specific Fields(51)	1	T4-5	水1	未	OHRI RICHA	2B政法	* / ▲
502	G1111V2052	GE242	English for Specific Fields(52)	1	T4-5	水1	*	DOOLEY STEPHEN JOHN	2B政法	* / ▲
503	G1111V2053	GE242	English for Specific Fields(53)	1	T4-5	水1	未	JENKS DANIEL RICHARD	2B政法	* / ▲
504	G1111V2054	GE242	English for Specific Fields(54)	1	T4-5	水1	*	KELLY CHRISTINE JOY	2B政法	* / ▲
505	G1111V2055	GE242	English for Specific Fields(55)	1	T4-5	水1	未	WERNER ROBERT JAY	2B政法	* / ▲
506	G1111V2056	GE242	English for Specific Fields(56)	1	T4-5	水1	未	PROWSE MILES	2B政法	* / ▲
507	G1111V2057	GE242	English for Specific Fields(57)	1	T4-5	水4	未	WERNER ROBERT JAY	2Z	* / ▲
508	G1111V2058	GE242	English for Specific Fields(58)	1	T4-5	水4	未	ESTEVEZ ADRIANA	2Z	* / ▲
509	G1111V2059	GE242	English for Specific Fields(59)	1	T4-5	水4	未	HARRINGTON LUKE E.S.	2Z	* / ▲
510	G1111V2060	GE242	English for Specific Fields(60)	1	T4-5	水4	未	OHRI RICHA	2Z	* / ▲
511	G1111V2061	GE242	English for Specific Fields(61)	1	T4-5	木3	未	WATSON ROBERT JOHN	2H園(松戸開講)	* / ▲
512	G1111V2062	GE242	English for Specific Fields(62)	1	T4-5	木3	*	中村 道生	2H園(松戸開講)	* / ▲
513	G1111V2063	GE242	English for Specific Fields(63)	1	T4-5	木4	*	Raquel Taniguchi	2E専英特幼養	* / ▲
514	G1111V2064	GE242	English for Specific Fields(64)	1	T4-5	木4	*	太田 真智子	2E専英特幼養	* / ▲
515	G1111V2065	GE242	English for Specific Fields(65)	1	T4-5	木4	*	久島 智津子	2E専英特幼養	* / ▲
516	G1111V2066	GE242	English for Specific Fields(66)	1	T4-5	木4	*	Ford Robert Arthur	2E専英特幼養	* / ▲
517	G1111V2067	GE242	English for Specific Fields(67)	1	T4-5	木4	未	ESTEVEZ ADRIANA	2E専英特幼養	* / ▲
518	G1111V2068	GE242	English for Specific Fields(68)	1	T4-5	木4	未	CHEVASCO DAVID	2E専英特幼養	* / ▲
519	G1111V2069	GE242	English for Specific Fields(69)	1	T4-5	木4	未	HARRINGTON LUKE E.S.	2E専英特幼養	* / ▲
520	G1111V2070	GE242	English for Specific Fields(70)	1	T4-5	木4	未	WATSON ROBERT JOHN	2H緑(松戸開講)	* / ▲
521	G1111V2071	GE242	English for Specific Fields(71)	1	T4-5	木4	*	中村 道生	2H緑(松戸開講)	* / ▲
522	G1111V2072	GE242	English for Specific Fields(72)	1	T4-5	木5	国	MORIKAWA SARAH K.	2S物生地	* / ▲
523	G1111V2073	GE242	English for Specific Fields(73)	1	T4-5	木5	未	MINNS OWEN THOMAS	2S物生地	* / ▲
524	G1111V2074	GE242	English for Specific Fields(74)	1	T4-5	木5	未	HARRINGTON LUKE E.S.	2S物生地	* / ▲
525	G1111V2075	GE242	English for Specific Fields(75)	1	T4-5	木5	未	McShane Edward	2S物生地	* / ▲
526	G1111V2076	GE242	English for Specific Fields(76)	1	T4-5	木5	未	ESTEVEZ ADRIANA	2S物生地	* / ▲
527	G1111V2077	GE242	English for Specific Fields(77)	1	T4-5	木5	未	WATSON ROBERT JOHN	2H応食(松戸開講)	* / ▲
528	G1111V2078	GE242	English for Specific Fields(78)	1	T4-5	木5	*	中村 道生	2H応食(松戸開講)	* / ▲
529	G1111V2079	GE242	English for Specific Fields(79)	1	T4-5	金4	未	CHEVASCO DAVID	2T建機	* / ▲
530	G1111V2080	GE242	English for Specific Fields(80)	1	T4-5	金4	*	青木 俊子	2T建機	* / ▲
531	G1111V2081	GE242	English for Specific Fields(81)	1	T4-5	金4	*	加藤 澄恵	2T建機	* / ▲

通番	講義コード	ナンバリング	授業科目	単位	ターム	曜日 時限	所属	担当教員	対象学科等	備考
532	G1111V2082	GE242	English for Specific Fields(82)	1	T4-5	金4	未	JACKSON LEVETH E. P.	2T建機	* / ▲
533	G1111V2083	GE242	English for Specific Fields(83)	1	T4-5	金4	未	McShane Edward	2T建機	* / ▲
534	G1111V2084	GE242	English for Specific Fields (単位未修得者用・文系)(1)	1	T1-2	集中	*	ALDER MARK EDWARD		* / ▲
535	G1111V2085	GE242	English for Specific Fields (単位未修得者用・文系)(2)	1	T4-5	集中	*	大庭 香江		* / ▲
536	G1111V2086	GE242	English for Specific Fields (単位未修得者用・理系)(1)	1	T1-2	集中	*	大庭 香江		* / ▲
537	G1111V2087	GE242	English for Specific Fields (単位未修得者用・理系)(2)	1	T4-5	集中	*	加藤 澄恵		* / ▲
538	G1111V3001	GE243	CALL2(1)	1	T1-2	集中	国	竹蓋 順子・他		* / ▲
539	G1111V3002	GE243	CALL2(2)	1	T4-5	集中	国	竹蓋 順子・他		* / ▲
540	G1111V4001	GE244	CALL3(1)	1	T1-2	集中	国	竹蓋 順子・他		* / ▲
541	G1111V4002	GE244	CALL3(2)	1	T4-5	集中	国	竹蓋 順子・他		* / ▲
542	G1111S1001	GE251	先進アカデミック英語 I	1	T3	集中	*	HABIBI AIMEN	先進科学の学生のみ	* / ▲
543	G111N01101	GE245	Business English Communication I	1	T1-2	水3	*	HAIR IAIN JAMES		* / ▲
544	G111N01201	GE310	Business English Communication II	1	T4-5	水3	*	HAIR IAIN JAMES		* / ▲
545	G111N02101	GE136	Professional English I	1	T1-2	火4	未	PROWSE MILES		* / ▲
546	G111N02201	GE246	Professional English II	1	T4-5	月4	未	PROWSE MILES		* / ▲
547	G111N03101	GE137	Basic English Communication	1	T4-5	金3	未	HARRINGTON LUKE E.S.		* / ▲
548	G111N04101	GE247	Pre-Intermediate Communication A	1	T1-2	火5	*	BURY JAMES RICHARD		* / ▲
549	G111N04201	GE248	Pre-Intermediate Communication B	1	T4-5	火5	*	BURY JAMES RICHARD		* / ▲
550	G111N05101	GE249	Study Abroad Preparation A(1)	1	T1-2	月4	未	ESTEVEZ ADRIANA		* / ▲
551	G111N05102	GE249	Study Abroad Preparation A(2)	1	T4-5	水3	未	ESTEVEZ ADRIANA		* / ▲
552	G111N06101	GE138	Study Abroad Preparation B I	1	T1-2	金3	未	WATSON ROBERT JOHN		* / ▲
553	G111N06201	GE250	Study Abroad Preparation B II	1	T4-5	金3	未	WATSON ROBERT JOHN		* / ▲
554	G111N07101	GE139	Study Abroad Preparation C I	1	T1-2	火3	未	JACKSON LEVETH E. P.		* / ▲
555	G111N07201	GE253	Study Abroad Preparation C II	1	T4-5	火3	未	JACKSON LEVETH E. P.		* / ▲
556	G111N13101	GE313	Introduction to Multicultural Japan	1	T1-2	木3	未	OHRI RICHA		* / ▲
557	G111N14101	GE266	American Popular Culture and Social Issues	1	T1-2	月4	未	WERNER ROBERT JAY		* / ▲
558	G111N10101	GE255	Extensive Reading	1	T4-5	月4	未	McShane Edward		* / ▲
559	G111N11101	GE256	Academic English	1	T1-2	木5	*	太田 真智子		* / ▲
560	G111N12101	GE312	Media English	1	T1-2	水4	未	PROWSE MILES		* / ▲
561	G111N51001	GE267	ニュース英語	1	T4-5	集中	教	西垣 知佳子		* / ▲
562	G111N51101	GE268	科学英語基礎	1	T4-5	集中	教	本田 勝久		* / ▲
563	G111N51201	GE269	Advanced English Presentation	1	T1-2	集中	教	物井 尚子		* / ▲
564	G111N51301	GE270	場面から学ぶ英語表現	1	T1-2	集中	教	星野 由子		* / ▲
565	G111N51401	GE271	Advanced Essay Writing	1	T1-2	集中	教	石井 雄隆		* / ▲
566	G111N51501	GE272	講読・イギリス文化	1	T4-5	集中	人	篠崎 実		* / ▲
567	G111N51601	GE273	英語リーディング	1	T4-5	集中	人	鎌田 浩二		* / ▲
568	G111N51801	GE275	アメリカ文化から学ぶ英語	1	T1-2	集中	人	館 美貴子		* / ▲
569	G111X30001	GE303	海外研修英語(アラバマ大)	4	T6	集中	国	竹蓋 順子・他		海外語学研修 * / ▲ 留学科目

通番	講義コード	ナンバリング	授業科目	単位	ターム	曜日 時限	所属	担当教員	対象学科等	備考
570	G111X50001	GE304	海外研修英語(アルバータ大)	4	T3	集中	国	MORIKAWA SARAH K.		海外語学研修 * / ▲ 留学科目
571	G111X57001	GE308	先進海外研修英語 I	2	T1-6	集中	先	大栗 真宗	先進科学の学生のみ	海外語学研修 * / ▲ 留学科目
572	G111X58001	GE309	先進海外研修英語 II	2	T1-6	集中	先	大栗 真宗	先進科学の学生のみ	海外語学研修 * / ▲ 留学科目
573	G111X70001	GE306	海外研修英語文化(アラバマ大)	2	T3	集中	国	高橋 秀夫		海外語学研修 * / ▲ 留学科目
574	G111X75001	GE307	海外研修英語文化(ボーンマス美術大)	2	T3	集中	国	与那覇 信恵・他		海外語学研修 * / ▲ 留学科目

【初修外国語科目（ドイツ語）】

通番	講義コード	ナンバリング	授業科目	単位	ターム	曜日 時限	所 属	担当教員	対象学科等	備考
1	G112112001	GG101	ドイツ語 I 文化(1)	1	T1-2	火3	*	深澤 一輝	人数制限40名まで	*
2	G112112002	GG101	ドイツ語 I 文化(2)	1	T1-2	水3	*	秋元 和美	人数制限40名まで	*
3	G112112003	GG101	ドイツ語 I 文化(3)	1	T1-2	水4	*	秋元 和美	人数制限40名まで	*
4	G112112004	GG101	ドイツ語 I 文化(4)	1	T1-2	金4	*	RIESNER FRANK-PETER	人数制限40名まで	*
5	G112112005	GG101	ドイツ語 I 文化(5)	1	T1-2	金5	*	RIESNER FRANK-PETER	人数制限40名まで	*
6	G112112006	GG101	ドイツ語 I 文化(6)	1	T4-5	月5	*	木村 裕一	人数制限40名まで	*
7	G112112007	GG101	ドイツ語 I 文化(7)	1	T4-5	火3	*	深澤 一輝	人数制限40名まで	*
8	G112112008	GG101	ドイツ語 I 文化(8)	1	T4-5	水3	*	秋元 和美	人数制限40名まで	*
9	G112112009	GG101	ドイツ語 I 文化(9)	1	T4-5	金3	*	岡野 伸哉	人数制限40名まで	*
10	G112112010	GG101	ドイツ語 I 文化(10)	1	T4-5	金4	*	RIESNER FRANK-PETER	人数制限40名まで	*
11	G112112011	GG101	ドイツ語 I 文化(11)	1	T4-5	金5	*	RIESNER FRANK-PETER	人数制限40名まで	*
12	G112113001	GG104	ドイツ語 II 文化	1	T4-5	水4	*	秋元 和美	人数制限40名まで	*
13	G112159001	GG301	ドイツ語 V 展開(表現b)	1	T1-2	火5	*	NEUMANN BJOERN		*
14	G112169001	GG302	ドイツ語 VI 展開(表現b)	1	T4-5	火5	*	NEUMANN BJOERN		*
15	G112311001	GG102	ドイツ語 I マスター(1)	1	T1	月2 木5	社 *	内村 博信 大塚 萌	1E,S生,T建都デ共,M	
16	G112311002	GG102	ドイツ語 I マスター(2)	1	T1	月2 木5	*	石井 正人 稲田 文子	1E,S生,T建都デ共,M	
17	G112311003	GG102	ドイツ語 I マスター(3)	1	T1	月3 木4	* 国	正月 瑛 西尾 悠子	T機医電物情	
18	G112311004	GG102	ドイツ語 I マスター(4)	1	T1	月3 木4	*	堀 弥子 岡野 伸哉	T機医電物情	
19	G112311005	GG102	ドイツ語 I マスター(5)	1	T1	月4 木2	*	正月 瑛 RIESNER FRANK-PETER	1E,B	
20	G112311006	GG102	ドイツ語 I マスター(6)	1	T1	月4 木2	* 国	木村 裕一 西尾 悠子	1E,B	
21	G112311007	GG102	ドイツ語 I マスター(7)	1	T1	月5 金1	*	堀 弥子 大塚 萌	S数物化地H園応食N	
22	G112311008	GG102	ドイツ語 I マスター(8)	1	T1	月5 金1	*	木村 裕一 岡野 伸哉	S数物化地H園応食N	
23	G112311009	GG102	ドイツ語 I マスター(9)	1	T1	火3 木3	*	三枝 桂子 岡野 伸哉	1E,H緑	
24	G112311010	GG102	ドイツ語 I マスター(10)	1	T1	火4 金2	*	NEUMANN BJOERN 岡野 伸哉	ZL,1E	
25	G112311011	GG102	ドイツ語 I マスター(11)	1	T1	火4 金2	*	三枝 桂子 石井 正人	ZL,1E	
26	G112311012	GG102	ドイツ語 I マスター(12)	1	T1	火4 木1	*	深澤 一輝 RIESNER FRANK-PETER	P	
27	G112312001	GG103	ドイツ語 II マスター(1)	1	T2	月2 木5	社 *	内村 博信 大塚 萌	1E,S生,T建都デ共,M	
28	G112312002	GG103	ドイツ語 II マスター(2)	1	T2	月2 木5	*	石井 正人 稲田 文子	1E,S生,T建都デ共,M	
29	G112312003	GG103	ドイツ語 II マスター(3)	1	T2	月3 木4	* 国	正月 瑛 西尾 悠子	T機医電物情	
30	G112312004	GG103	ドイツ語 II マスター(4)	1	T2	月3 木4	*	堀 弥子 岡野 伸哉	T機医電物情	
31	G112312005	GG103	ドイツ語 II マスター(5)	1	T2	月4 木2	*	正月 瑛 RIESNER FRANK-PETER	1E,B	
32	G112312006	GG103	ドイツ語 II マスター(6)	1	T2	月4 木2	* 国	木村 裕一 西尾 悠子	1E,B	
33	G112312007	GG103	ドイツ語 II マスター(7)	1	T2	月5 金1	*	堀 弥子 大塚 萌	S数物化地H園応食N	
34	G112312008	GG103	ドイツ語 II マスター(8)	1	T2	月5 金1	*	木村 裕一 岡野 伸哉	S数物化地H園応食N	
35	G112312009	GG103	ドイツ語 II マスター(9)	1	T2	火3 木3	*	三枝 桂子 岡野 伸哉	1E,H緑	
36	G112312010	GG103	ドイツ語 II マスター(10)	1	T2	火4 金2	*	NEUMANN BJOERN 岡野 伸哉	ZL,1E	
37	G112312011	GG103	ドイツ語 II マスター(11)	1	T2	火4 金2	*	三枝 桂子 石井 正人	ZL,1E	

通番	講義コード	ナンバリング	授業科目	単位	ターム	曜日 時限	所属	担当教員	対象学科等	備考
38	G112312012	GG103	ドイツ語Ⅱマスター(12)	1	T2	火4 木1	*	深澤 一輝 RIESNER FRANK-PETER	P	
39	G112331001	GG204	ドイツ語Ⅲマスター(1)	1	T4	月2 木5	社*	内村 博信 大塚 萌	1E,S生,T建都デ共,M	
40	G112331002	GG204	ドイツ語Ⅲマスター(2)	1	T4	月2 木5	人*	高田 梓 稲田 文子	1E,S生,T建都デ共,M	
41	G112331003	GG204	ドイツ語Ⅲマスター(3)	1	T4	月3 木4	*国	正月 瑛 西尾 悠子	T機医電物情	
42	G112331004	GG204	ドイツ語Ⅲマスター(4)	1	T4	月3 木4	*	堀 弥子 岡野 伸哉	T機医電物情	
43	G112331005	GG204	ドイツ語Ⅲマスター(5)	1	T4	月4 木2	*	正月 瑛 RIESNER FRANK-PETER	1E,B	
44	G112331006	GG204	ドイツ語Ⅲマスター(6)	1	T4	月4 木2	*国	木村 裕一 西尾 悠子	1E,B	
45	G112331007	GG204	ドイツ語Ⅲマスター(7)	1	T4	月5 金1	*	堀 弥子 大塚 萌	S数物化地H園応食N	
46	G112331008	GG204	ドイツ語Ⅲマスター(8)	1	T4	火3 木3	*	三枝 桂子 岡野 伸哉	1E,H緑	
47	G112331009	GG204	ドイツ語Ⅲマスター(9)	1	T4	火4 金2	*	NEUMANN BJOERN 岡野 伸哉	ZL,1E	
48	G112331010	GG204	ドイツ語Ⅲマスター(10)	1	T4	火4 金2	*	三枝 桂子 岡野 宏	ZL,1E	
49	G112331011	GG204	ドイツ語Ⅲマスター(11)	1	T4	火4 木1	*	深澤 一輝 RIESNER FRANK-PETER	P	
50	G112332001	GG205	ドイツ語Ⅳマスター(1)	1	T5	月2 木5	社*	内村 博信 大塚 萌	1E,S生,T建都デ共,M	
51	G112332002	GG205	ドイツ語Ⅳマスター(2)	1	T5	月2 木5	人*	高田 梓 稲田 文子	1E,S生,T建都デ共,M	
52	G112332003	GG205	ドイツ語Ⅳマスター(3)	1	T5	月3 木4	*国	正月 瑛 西尾 悠子	T機医電物情	
53	G112332004	GG205	ドイツ語Ⅳマスター(4)	1	T5	月3 木4	*	堀 弥子 岡野 伸哉	T機医電物情	
54	G112332005	GG205	ドイツ語Ⅳマスター(5)	1	T5	月4 木2	*	正月 瑛 RIESNER FRANK-PETER	1E,B	
55	G112332006	GG205	ドイツ語Ⅳマスター(6)	1	T5	月4 木2	*国	木村 裕一 西尾 悠子	1E,B	
56	G112332007	GG205	ドイツ語Ⅳマスター(7)	1	T5	月5 金1	*	堀 弥子 大塚 萌	S数物化地H園応食N	
57	G112332008	GG205	ドイツ語Ⅳマスター(8)	1	T5	火3 木3	*	三枝 桂子 岡野 伸哉	1E,H緑	
58	G112332009	GG205	ドイツ語Ⅳマスター(9)	1	T5	火4 金2	*	NEUMANN BJOERN 岡野 伸哉	ZL,1E	
59	G112332010	GG205	ドイツ語Ⅳマスター(10)	1	T5	火4 金2	*	三枝 桂子 岡野 宏	ZL,1E	
60	G112332011	GG205	ドイツ語Ⅳマスター(11)	1	T5	火4 木1	*	深澤 一輝 RIESNER FRANK-PETER	P	

【初修外国語科目（フランス語）】

通番	講義コード	ナンバリング	授業科目	単位	ターム	曜日 時限	所属	担当教員	対象学科等	備考
1	G113112001	GF101	フランス語Ⅰ文化(1)	1	T1-2	月4	国	高橋 信良	人数制限40名まで	*
2	G113112002	GF101	フランス語Ⅰ文化(2)	1	T1-2	木3	*	佐原 怜	人数制限40名まで	*
3	G113112003	GF101	フランス語Ⅰ文化(3)	1	T1-2	金2	*	勝山 絵深	ZL,1E(人数制限40名まで)	*
4	G113112004	GF101	フランス語Ⅰ文化(4)	1	T1-2	金3	*	勝山 絵深	人数制限40名まで	*
5	G113112005	GF101	フランス語Ⅰ文化(5)	1	T4-5	月4	国	高橋 信良	人数制限40名まで	*
6	G113112006	GF101	フランス語Ⅰ文化(6)	1	T4-5	木3	*	佐原 怜	人数制限40名まで	*
7	G113112007	GF101	フランス語Ⅰ文化(7)	1	T4-5	金3	*	勝山 絵深	人数制限40名まで	*
8	G113122001	GF102	フランス語Ⅱ文化	1	T4-5	金2	*	勝山 絵深	ZL,1E(人数制限40名まで)	*
9	G113190001	GF301	フランス語Ⅴ展開(表現a)	1	T1-2	木4	*	MOREAU GAETAN Y. N.	人数制限40名まで	*
10	G113192001	GF303	フランス語Ⅵ展開(表現a)	1	T4-5	木4	*	MOREAU GAETAN Y. N.	人数制限40名まで	*
11	G113311001	GF103	フランス語Ⅰマスター(1)	1	T1	月2 木5	国*	高橋 信良 MOREAU GAETAN Y. N.	1E,S生,T建都デ共,M	
12	G113311002	GF103	フランス語Ⅰマスター(2)	1	T1	月3 木4	国*	高橋 信良 佐原 怜	T機医電物情	

通番	講義コード	ナンバリング	授業科目	単位	ターム	曜日 時限	所属	担当教員	対象学科等	備考
13	G113311003	GF103	フランス語 I マスター(3)	1	T1	月4 木2	*	久保 みゆき 佐原 怜	1E,B	
14	G113311004	GF103	フランス語 I マスター(4)	1	T1	月4 木2	* 国	LAVIGNASSE C. J. B. 泉 利明	1E,B	
15	G113311005	GF103	フランス語 I マスター(5)	1	T1	月5 金1	* 国	LAVIGNASSE C. J. B. 泉 利明	S数物化地H園応食N	
16	G113311006	GF103	フランス語 I マスター(6)	1	T1	月5 金1	*	久保 みゆき 勝山 絵深	S数物化地H園応食N	
17	G113311007	GF103	フランス語 I マスター(7)	1	T1	火4 金2	社 国	三宅 芳夫 泉 利明	ZL,1E	
18	G113312001	GF104	フランス語 II マスター(1)	1	T2	月2 木5	国 *	高橋 信良 MOREAU GAETAN Y. N.	1E,S生,T建都予共,M	
19	G113312002	GF104	フランス語 II マスター(2)	1	T2	月3 木4	国 *	高橋 信良 佐原 怜	T機医電物情	
20	G113312003	GF104	フランス語 II マスター(3)	1	T2	月4 木2	*	久保 みゆき 佐原 怜	1E,B	
21	G113312004	GF104	フランス語 II マスター(4)	1	T2	月4 木2	* 国	LAVIGNASSE C. J. B. 泉 利明	1E,B	
22	G113312005	GF104	フランス語 II マスター(5)	1	T2	月5 金1	* 国	LAVIGNASSE C. J. B. 泉 利明	S数物化地H園応食N	
23	G113312006	GF104	フランス語 II マスター(6)	1	T2	月5 金1	*	久保 みゆき 勝山 絵深	S数物化地H園応食N	
24	G113312007	GF104	フランス語 II マスター(7)	1	T2	火4 金2	社 国	三宅 芳夫 泉 利明	ZL,1E	
25	G113331001	GF205	フランス語 III マスター(1)	1	T4	月2 木5	国 *	高橋 信良 MOREAU GAETAN Y. N.	1E,S生,T建都予共,M	
26	G113331002	GF205	フランス語 III マスター(2)	1	T4	月3 木4	国 *	高橋 信良 佐原 怜	T機医電物情	
27	G113331003	GF205	フランス語 III マスター(3)	1	T4	月4 木2	*	久保 みゆき 佐原 怜	1E,B	
28	G113331004	GF205	フランス語 III マスター(4)	1	T4	月4 木2	* 国	LAVIGNASSE C. J. B. 泉 利明	1E,B	
29	G113331005	GF205	フランス語 III マスター(5)	1	T4	月5 金1	* 国	LAVIGNASSE C. J. B. 泉 利明	S数物化地H園応食N	
30	G113331006	GF205	フランス語 III マスター(6)	1	T4	月5 金1	*	久保 みゆき 勝山 絵深	S数物化地H園応食N	
31	G113331007	GF205	フランス語 III マスター(7)	1	T4	火4 金2	社 国	三宅 芳夫 泉 利明	ZL,1E	
32	G113332001	GF206	フランス語 IV マスター(1)	1	T5	月2 木5	国 *	高橋 信良 MOREAU GAETAN Y. N.	1E,S生,T建都予共,M	
33	G113332002	GF206	フランス語 IV マスター(2)	1	T5	月3 木4	国 *	高橋 信良 佐原 怜	T機医電物情	
34	G113332003	GF206	フランス語 IV マスター(3)	1	T5	月4 木2	*	久保 みゆき 佐原 怜	1E,B	
35	G113332004	GF206	フランス語 IV マスター(4)	1	T5	月4 木2	* 国	LAVIGNASSE C. J. B. 泉 利明	1E,B	
36	G113332005	GF206	フランス語 IV マスター(5)	1	T5	月5 金1	* 国	LAVIGNASSE C. J. B. 泉 利明	S数物化地H園応食N	
37	G113332006	GF206	フランス語 IV マスター(6)	1	T5	月5 金1	*	久保 みゆき 勝山 絵深	S数物化地H園応食N	
38	G113332007	GF206	フランス語 IV マスター(7)	1	T5	火4 金2	社 国	三宅 芳夫 泉 利明	ZL,1E	
39	G113X20001	GF305	海外研修フランス語 I	2	T6	集中	国	泉 利明		海外語学研修 */▲留学科目

【初修外国語科目（ロシア語）】

通番	講義コード	ナンバリング	授業科目	単位	ターム	曜日 時限	所属	担当教員	対象学科等	備考
1	G114112001	GR101	ロシア語 I 文化(1)	1	T1-2	金1	*	内田 健介	人数制限40名まで	*
2	G114112002	GR101	ロシア語 I 文化(2)	1	T1-2	火3	人	吉田 睦	人数制限40名まで	*
3	G114122001	GR102	ロシア語 II 文化(1)	1	T4-5	金1	*	内田 健介	人数制限40名まで	*
4	G114122002	GR102	ロシア語 II 文化(2)	1	T4-5	火3	人	大森 雅子	人数制限40名まで	*
5	G114147001	GR305	ロシア語 V 展開(表現b)	1	T1-2	火3	人	高橋 知之		*
6	G114169001	GR304	ロシア語 VI 展開(読解b)	1	T4-5	火3	人	高橋 知之		*
7	G114311001	GR103	ロシア語 I マスター	1	T1	火4 金2	*	VADA OLGA 内田 健介		
8	G114312001	GR104	ロシア語 II マスター	1	T2	火4 金2	*	VADA OLGA 内田 健介		

通番	講義コード	ナンバリング	授業科目	単位	ターム	曜日 時限	所属	担当教員	対象学科等	備考
9	G114331001	GR204	ロシア語Ⅲマスター	1	T4	火4 金2	*	VADA OLGA 内田 健介		
10	G114332001	GR202	ロシア語Ⅳマスター	1	T5	火4 金2	*	VADA OLGA 内田 健介		

【初修外国語科目（中国語）】

通番	講義コード	ナンバリング	授業科目	単位	ターム	曜日 時限	所属	担当教員	対象学科等	備考
1	G115112001	GC101	中国語Ⅰ文化(1)	1	T1-2	月2	*	王 瑞来	人数制限40名まで	*
2	G115112002	GC101	中国語Ⅰ文化(2)	1	T1-2	月4	*	黄 麗華	人数制限40名まで	*
3	G115112003	GC101	中国語Ⅰ文化(3)	1	T1-2	月5	未	WANG WEITING	人数制限40名まで	*
4	G115112004	GC101	中国語Ⅰ文化(4)	1	T1-2	火1	*	王 瑞来	人数制限40名まで	*
5	G115112005	GC101	中国語Ⅰ文化(5)	1	T1-2	火2	*	王 瑞来	人数制限40名まで	*
6	G115112006	GC101	中国語Ⅰ文化(6)	1	T1-2	火3	未	WANG WEITING	人数制限40名まで	*
7	G115112007	GC101	中国語Ⅰ文化(7)	1	T1-2	水3	未	WANG WEITING	人数制限40名まで	*
8	G115112008	GC101	中国語Ⅰ文化(8)	1	T1-2	水4	未	WANG WEITING	人数制限40名まで	*
9	G115112009	GC101	中国語Ⅰ文化(9)	1	T1-2	木2	*	林 旭巧	人数制限40名まで	*
10	G115112010	GC101	中国語Ⅰ文化(10)	1	T1-2	木3	*	林 旭巧	人数制限40名まで	*
11	G115112011	GC101	中国語Ⅰ文化(11)	1	T1-2	金2	*	林 旭巧	人数制限40名まで	*
12	G115112012	GC101	中国語Ⅰ文化(12)	1	T1-2	金3	*	林 旭巧	人数制限40名まで	*
13	G115112013	GC101	中国語Ⅰ文化(13)	1	T4-5	月2	*	黄 麗華	人数制限40名まで	*
14	G115112014	GC101	中国語Ⅰ文化(14)	1	T4-5	火2	*	王 瑞来	人数制限40名まで	*
15	G115112015	GC101	中国語Ⅰ文化(15)	1	T4-5	水3	未	WANG WEITING	人数制限40名まで	*
16	G115112016	GC101	中国語Ⅰ文化(16)	1	T4-5	木3	*	朱 武平	人数制限40名まで	*
17	G115122001	GC102	中国語Ⅱ文化(1)	1	T4-5	月4	*	黄 麗華	人数制限40名まで	*
18	G115122002	GC102	中国語Ⅱ文化(2)	1	T4-5	火1	*	王 瑞来	人数制限40名まで	*
19	G115122003	GC102	中国語Ⅱ文化(3)	1	T4-5	水4	未	WANG WEITING	人数制限40名まで	*
20	G115122004	GC102	中国語Ⅱ文化(4)	1	T4-5	金3	未	WANG WEITING	人数制限40名まで	*
21	G115190001	GC307	中国語Ⅴ展開(表現a)	1	T1-2	水2	未	WANG WEITING		*
22	G115192001	GC307	中国語Ⅴ展開(読解a)	1	T1-2	月3	国	周 飛帆		*
23	G115193001	GC303	中国語Ⅴ展開(読解b)	1	T1-2	火4	人	兒玉 香菜子		*
24	G115194001	GC305	中国語Ⅵ展開(表現a)	1	T4-5	水2	未	WANG WEITING		*
25	G115196001	GC306	中国語Ⅵ展開(読解a)	1	T4-5	火2	国	周 飛帆		*
26	G115311001	GC103	中国語Ⅰマスター(1)	1	T1	月2 木5	* 未	凌 慶成 WANG WEITING	1E,S生,T建都デ共,M	
27	G115311002	GC103	中国語Ⅰマスター(2)	1	T1	月2 木5	* 未	韓 越 韓 葵花	1E,S生,T建都デ共,M	
28	G115311003	GC103	中国語Ⅰマスター(3)	1	T1	月2 木5	未 *	WANG WEITING 朱 武平	1E,S生,T建都デ共,M	
29	G115311004	GC103	中国語Ⅰマスター(4)	1	T1	月3 木4	* 未	凌 慶成 WANG WEITING	T機医電物情	
30	G115311005	GC103	中国語Ⅰマスター(5)	1	T1	月3 木4	* 未	韓 越 韓 葵花	T機医電物情	
31	G115311006	GC103	中国語Ⅰマスター(6)	1	T1	月3 木4	未 *	WANG WEITING 朱 武平	T機医電物情	
32	G115311007	GC103	中国語Ⅰマスター(7)	1	T1	月3 木4	* 未	黄 麗華 林 旭巧	T機医電物情	
33	G115311008	GC103	中国語Ⅰマスター(8)	1	T1	月4 木2	* 未	凌 慶成 野原 敏江	1E,B	

通番	講義コード	ナンバリング	授業科目	単位	ターム	曜日 時限	所属	担当教員	対象学科等	備考
34	G115311009	GC103	中国語 I マスター(9)	1	T1	月4 木2	*	韓越 諭言	1E,B	
35	G115311010	GC103	中国語 I マスター(10)	1	T1	月4 木2	*	山村 敏江 朱 武平	1E,B	
36	G115311011	GC103	中国語 I マスター(11)	1	T1	月5 金1	* 未	山村 敏江 WANG WEITING	S数物化地H園応食N	
37	G115311012	GC103	中国語 I マスター(12)	1	T1	月5 金1	*	黄麗華 劉 湯水	S数物化地H園応食N	
38	G115311013	GC103	中国語 I マスター(13)	1	T1	火3 木3	*	張 文郁 野原 敏江	1E,H緑	
39	G115311014	GC103	中国語 I マスター(14)	1	T1	火4 木1	*	張 文郁 諭言	P	
40	G115311015	GC103	中国語 I マスター(15)	1	T1	火4 金2	未 *	WANG WEITING 劉 湯水	ZL,1E	
41	G115311016	GC103	中国語 I マスター(16)	1	T1	火4 金2	人 未	田口 善久 WANG WEITING	ZL,1E	
42	G115312001	GC104	中国語 II マスター(1)	1	T2	月2 木5	* 未	凌慶成 WANG WEITING	1E,S生,T建都予共,M	
43	G115312002	GC104	中国語 II マスター(2)	1	T2	月2 木5	*	韓越 韓 葵花	1E,S生,T建都予共,M	
44	G115312003	GC104	中国語 II マスター(3)	1	T2	月2 木5	未 *	WANG WEITING 朱 武平	1E,S生,T建都予共,M	
45	G115312004	GC104	中国語 II マスター(4)	1	T2	月3 木4	* 未	凌慶成 WANG WEITING	T機医電物情	
46	G115312005	GC104	中国語 II マスター(5)	1	T2	月3 木4	*	韓越 韓 葵花	T機医電物情	
47	G115312006	GC104	中国語 II マスター(6)	1	T2	月3 木4	未 *	WANG WEITING 朱 武平	T機医電物情	
48	G115312007	GC104	中国語 II マスター(7)	1	T2	月3 木4	*	黄麗華 林 旭巧	T機医電物情	
49	G115312008	GC104	中国語 II マスター(8)	1	T2	月4 木2	*	凌慶成 野原 敏江	1E,B	
50	G115312009	GC104	中国語 II マスター(9)	1	T2	月4 木2	*	韓越 諭言	1E,B	
51	G115312010	GC104	中国語 II マスター(10)	1	T2	月4 木2	*	山村 敏江 朱 武平	1E,B	
52	G115312011	GC104	中国語 II マスター(11)	1	T2	月5 金1	* 未	山村 敏江 WANG WEITING	S数物化地H園応食N	
53	G115312012	GC104	中国語 II マスター(12)	1	T2	月5 金1	*	黄麗華 劉 湯水	S数物化地H園応食N	
54	G115312013	GC104	中国語 II マスター(13)	1	T2	火3 木3	*	張 文郁 野原 敏江	1E,H緑	
55	G115312014	GC104	中国語 II マスター(14)	1	T2	火4 木1	*	張 文郁 諭言	P	
56	G115312015	GC104	中国語 II マスター(15)	1	T2	火4 金2	未 *	WANG WEITING 劉 湯水	ZL,1E	
57	G115312016	GC104	中国語 II マスター(16)	1	T2	火4 金2	人 未	田口 善久 WANG WEITING	ZL,1E	
58	G115331001	GC201	中国語 III マスター(1)	1	T4	月2 木5	* 未	凌慶成 WANG WEITING	1E,S生,T建都予共,M	
59	G115331002	GC201	中国語 III マスター(2)	1	T4	月2 木5	*	韓越 韓 葵花	1E,S生,T建都予共,M	
60	G115331003	GC201	中国語 III マスター(3)	1	T4	月3 木4	* 未	凌慶成 WANG WEITING	T機医電物情	
61	G115331004	GC201	中国語 III マスター(4)	1	T4	月3 木4	*	韓越 韓 葵花	T機医電物情	
62	G115331005	GC201	中国語 III マスター(5)	1	T4	月4 木2	*	凌慶成 野原 敏江	1E,B	
63	G115331006	GC201	中国語 III マスター(6)	1	T4	月4 木2	*	韓越 諭言	1E,B	
64	G115331007	GC201	中国語 III マスター(7)	1	T4	月4 木2	*	山村 敏江 朱 武平	1E,B	
65	G115331008	GC201	中国語 III マスター(8)	1	T4	月5 金1	* 未	山村 敏江 WANG WEITING	S数物化地H園応食N	
66	G115331009	GC201	中国語 III マスター(9)	1	T4	月5 金1	*	黄麗華 劉 湯水	S数物化地H園応食N	
67	G115331010	GC201	中国語 III マスター(10)	1	T4	火3 木3	*	張 文郁 野原 敏江	1E,H緑	
68	G115331011	GC201	中国語 III マスター(11)	1	T4	火4 木1	*	張 文郁 諭言	P	
69	G115331012	GC201	中国語 III マスター(12)	1	T4	火4 金2	国 *	周 飛帆 劉 湯水	ZL,1E	
70	G115331013	GC201	中国語 III マスター(13)	1	T4	火4 金2	人 未	兒玉 香菜子 WANG WEITING	ZL,1E	
71	G115332001	GC202	中国語 IV マスター(1)	1	T5	月2 木5	* 未	凌慶成 WANG WEITING	1E,S生,T建都予共,M	

通番	講義コード	ナンバリング	授業科目	単位	ターム	曜日 時限	所属	担当教員	対象学科等	備考
72	G115332002	GC202	中国語Ⅳマスター(2)	1	T5	月2 木5	*	韓越 韓葵花	1E,S生,T建都予共,M	
73	G115332003	GC202	中国語Ⅳマスター(3)	1	T5	月3 木4	* 未	凌慶成 WANG WEITING	T機医電物情	
74	G115332004	GC202	中国語Ⅳマスター(4)	1	T5	月3 木4	*	韓越 韓葵花	T機医電物情	
75	G115332005	GC202	中国語Ⅳマスター(5)	1	T5	月4 木2	*	凌慶成 野原敏江	1E,B	
76	G115332006	GC202	中国語Ⅳマスター(6)	1	T5	月4 木2	*	韓越 喻言	1E,B	
77	G115332007	GC202	中国語Ⅳマスター(7)	1	T5	月4 木2	*	山村敏江 朱武平	1E,B	
78	G115332008	GC202	中国語Ⅳマスター(8)	1	T5	月5 金1	* 未	山村敏江 WANG WEITING	S数物化地H園応食N	
79	G115332009	GC202	中国語Ⅳマスター(9)	1	T5	月5 金1	*	黄麗華 劉湯水	S数物化地H園応食N	
80	G115332010	GC202	中国語Ⅳマスター(10)	1	T5	火3 木3	*	張文郁 野原敏江	1E,H緑	
81	G115332011	GC202	中国語Ⅳマスター(11)	1	T5	火4 木1	*	張文郁 喻言	P	
82	G115332012	GC202	中国語Ⅳマスター(12)	1	T5	火4 金2	国*	周飛帆 劉湯水	ZL,1E	
83	G115332013	GC202	中国語Ⅳマスター(13)	1	T5	火4 金2	人未	兒玉香菜子 WANG WEITING	ZL,1E	

【初修外国語科目（朝鮮語）】

通番	講義コード	ナンバリング	授業科目	単位	ターム	曜日 時限	所属	担当教員	対象学科等	備考
1	G116112001	GK101	朝鮮語(韓国語)Ⅰ文化(1)	1	T1-2	月1	*	辛大基	人数制限40名まで	*
2	G116112002	GK101	朝鮮語(韓国語)Ⅰ文化(2)	1	T1-2	月2	*	辛大基	人数制限40名まで	*
3	G116112003	GK101	朝鮮語(韓国語)Ⅰ文化(3)	1	T1-2	火2	*	金鉉洙	人数制限40名まで	*
4	G116112004	GK101	朝鮮語(韓国語)Ⅰ文化(4)	1	T1-2	火3	*	金鉉洙	人数制限40名まで	*
5	G116112005	GK101	朝鮮語(韓国語)Ⅰ文化(5)	1	T1-2	火5	*	金鉉洙	人数制限40名まで	*
6	G116112006	GK101	朝鮮語(韓国語)Ⅰ文化(6)	1	T1-2	木5	*	金鉉洙	人数制限40名まで	*
7	G116112007	GK101	朝鮮語(韓国語)Ⅰ文化(7)	1	T4-5	火5	*	金鉉洙	人数制限40名まで	*
8	G116122001	GK102	朝鮮語(韓国語)Ⅱ文化(1)	1	T4-5	月1	*	辛大基	人数制限40名まで	*
9	G116122002	GK102	朝鮮語(韓国語)Ⅱ文化(2)	1	T4-5	火3	*	金鉉洙	人数制限40名まで	*
10	G116122003	GK102	朝鮮語(韓国語)Ⅱ文化(3)	1	T4-5	木5	*	金鉉洙	人数制限40名まで	*
11	G116158001	GK301	朝鮮語(韓国語)Ⅴ展開	1	T1-2	水2	国	高民定		*
12	G116168001	GK302	朝鮮語(韓国語)Ⅵ展開	1	T4-5	水3	国	高民定		*
13	G116311001	GK103	朝鮮語(韓国語)Ⅰマスター	1	T1	火4 木4	*	金鉉洙		
14	G116312001	GK104	朝鮮語(韓国語)Ⅱマスター	1	T2	火4 木4	*	金鉉洙		
15	G116331001	GK203	朝鮮語(韓国語)Ⅲマスター	1	T4	火4 木4	*	金鉉洙		
16	G116332001	GK204	朝鮮語(韓国語)Ⅳマスター	1	T5	火4 木4	*	金鉉洙		

【初修外国語科目（スペイン語）】

通番	講義コード	ナンバリング	授業科目	単位	ターム	曜日 時限	所属	担当教員	対象学科等	備考
1	G117112001	GS101	スペイン語Ⅰ文化(1)	1	T1-2	月3	*	三輪イルマ	人数制限40名まで	*
2	G117112002	GS101	スペイン語Ⅰ文化(2)	1	T1-2	木4	*	柏木典子	人数制限40名まで	*
3	G117112003	GS101	スペイン語Ⅰ文化(3)	1	T1-2	木5	*	柏木典子	人数制限40名まで	*
4	G117122001	GS102	スペイン語Ⅱ文化(1)	1	T4-5	月3	*	三輪イルマ	人数制限40名まで	*

通番	講義コード	ナンバリング	授業科目	単位	ターム	曜日 時限	所属	担当教員	対象学科等	備考
5	G117122002	GS102	スペイン語Ⅱ文化(2)	1	T4-5	木4	*	柏木 典子	人数制限40名まで	*
6	G117122003	GS102	スペイン語Ⅱ文化(3)	1	T4-5	木5	*	柏木 典子	人数制限40名まで	*
7	G117152001	GS301	スペイン語Ⅴ展開	1	T1-2	金5	*	三輪 イルマ	人数制限40名まで	*
8	G117162001	GS302	スペイン語Ⅵ展開	1	T4-5	金5	*	三輪 イルマ		*
9	G117311001	GS103	スペイン語Ⅰマスター(1)	1	T1	月4 金3	*	三輪 イルマ	人数制限40名まで	
10	G117311002	GS103	スペイン語Ⅰマスター(2)	1	T1	月5 金4	*	三輪 イルマ	人数制限40名まで	
11	G117312001	GS104	スペイン語Ⅱマスター(1)	1	T2	月4 金3	*	三輪 イルマ	人数制限40名まで	
12	G117312002	GS104	スペイン語Ⅱマスター(2)	1	T2	月5 金4	*	三輪 イルマ	人数制限40名まで	
13	G117331001	GS201	スペイン語Ⅲマスター(1)	1	T4	月4 金3	*	三輪 イルマ		
14	G117331002	GS201	スペイン語Ⅲマスター(2)	1	T4	月5 金4	*	三輪 イルマ		
15	G117332001	GS202	スペイン語Ⅳマスター(1)	1	T5	月4 金3	*	三輪 イルマ		
16	G117332002	GS202	スペイン語Ⅳマスター(2)	1	T5	月5 金4	*	三輪 イルマ		

【初修外国語科目(イタリア語)】

通番	講義コード	ナンバリング	授業科目	単位	ターム	曜日 時限	所属	担当教員	対象学科等	備考
1	G118112001	GI101	イタリア語Ⅰ文化(1)	1	T1-2	月2	*	鈴木 マリア	人数制限40名まで	*
2	G118112002	GI101	イタリア語Ⅰ文化(2)	1	T1-2	月3	*	鈴木 マリア	人数制限40名まで	*
3	G118112003	GI101	イタリア語Ⅰ文化(3)	1	T1-2	月4	*	鈴木 マリア	人数制限40名まで	*
4	G118112004	GI101	イタリア語Ⅰ文化(4)	1	T1-2	火5	*	岡田 由美子	人数制限40名まで	*
5	G118112005	GI101	イタリア語Ⅰ文化(5)	1	T1-2	水2	*	鈴木 マリア	人数制限40名まで	*
6	G118112006	GI101	イタリア語Ⅰ文化(6)	1	T1-2	水3	*	鈴木 マリア	人数制限40名まで	*
7	G118112007	GI101	イタリア語Ⅰ文化(7)	1	T1-2	木2	*	太田 岳人	人数制限40名まで	*
8	G118112008	GI101	イタリア語Ⅰ文化(8)	1	T1-2	木3	*	太田 岳人	人数制限40名まで	*
9	G118112009	GI101	イタリア語Ⅰ文化(9)	1	T4-5	月2	*	鈴木 マリア	人数制限40名まで	*
10	G118112010	GI101	イタリア語Ⅰ文化(10)	1	T4-5	月3	*	鈴木 マリア	人数制限40名まで	*
11	G118112011	GI101	イタリア語Ⅰ文化(11)	1	T4-5	水3	*	鈴木 マリア	人数制限40名まで	*
12	G118112012	GI101	イタリア語Ⅰ文化(12)	1	T4-5	木2	*	太田 岳人	人数制限40名まで	*
13	G118122001	GI102	イタリア語Ⅱ文化(1)	1	T4-5	月4	*	鈴木 マリア	人数制限40名まで	*
14	G118122002	GI102	イタリア語Ⅱ文化(2)	1	T4-5	火5	*	岡田 由美子	人数制限40名まで	*
15	G118122003	GI102	イタリア語Ⅱ文化(3)	1	T4-5	水2	*	鈴木 マリア	人数制限40名まで	*
16	G118122004	GI102	イタリア語Ⅱ文化(4)	1	T4-5	木3	*	太田 岳人	人数制限40名まで	*
17	G118172001	GI103	イタリア語Ⅰマスター	1	T1	火3 水4	*	岡田 由美子 鈴木 マリア		
18	G118173001	GI104	イタリア語Ⅱマスター	1	T2	火3 水4	*	岡田 由美子 鈴木 マリア		
19	G118182001	GI203	イタリア語Ⅲマスター	1	T4	火3 水4	*	岡田 由美子 鈴木 マリア		
20	G118183001	GI204	イタリア語Ⅳマスター	1	T5	火3 水4	*	岡田 由美子 鈴木 マリア		

【国際科目（基礎）】

通番	講義コード	ナンバリング	授業科目	単位	ターム	曜日 時限	所属	担当教員	対象学科等	備考
1	G14N001001	GJ101	グローバル・リサーチへの道	1	T1	月1	園	華岡 光正・他	1LHP	*
2	G14N011001	GJ101	世界の歴史と日本(1)	1	T1	月1	人	山田 賢	1LHP	*
3	G14N221001	GJ101	留学学(1)	1	T1	月1	国	崎山 直樹	1LHP	*
4	G14N231001	GJ101	宗教とグローバリゼーション(1)	1	T1	月1	未	TAO BO	1LHP	*
5	G14N041001	GJ101	日本とアジア	1	T1	火1	国	見城 悌治	1ZE小(算理心も)中養T共M	*
6	G14N221002	GJ101	留学学(2)	1	T1	火1	国	崎山 直樹	1ZE小(算理心も)中養T共M	*
7	G14N231002	GJ101	宗教とグローバリゼーション(2)	1	T1	火1	未	TAO BO	1ZE小(算理心も)中養T共M	*
8	G14N261001	GJ101	世界の健康問題 ～感染症の視点から～	1	T1	火1	病	矢幅 美鈴	1ZE小(算理心も)中養T共M	*
9	G14N011002	GJ101	世界の歴史と日本(2)	1	T1	火2	人	岩城 高広	1T建都デ医電情N	*
10	G14N111001	GJ101	移民の国際社会学	1	T1	火2	国	福田 友子・他	1T建都デ医電情N	*
11	G14N191001	GJ101	グローバル社会とスポーツ(1)	1	T1	火2	未	大西 好宣	1T建都デ医電情N	*
12	G14N221003	GJ101	留学学(3)	1	T1	火2	国	崎山 直樹	1T建都デ医電情N	*
13	G14C125001	GJ101	文化の多様性を考える	1	T2	月1	人	高橋 絵里香	1BT機物	*
14	G14N191002	GJ101	グローバル社会とスポーツ(2)	1	T2	月1	未	大西 好宣	1BT機物	*
15	G14N201001	GJ101	アメリカ政治入門(1)	1	T2	月1	国	高光 佳絵	1BT機物	*
16	G14N251001	GJ101	ポストモダン社会の超多様性を考える	1	T2	月1	国	村岡 英裕	1BT機物	*
17	G14N091001	GJ101	比較文化と国際化	1	T2	火2	人	高橋 知之	1E小(国社教)専英特幼S	*
18	G14N121001	GJ101	日本語教育入門	1	T2	火2	国	高 民定	1E小(国社教)専英特幼S	*
19	G14N201002	GJ101	アメリカ政治入門(2)	1	T2	火2	国	高光 佳絵	1E小(国社教)専英特幼S	*
20	G14N211001	GJ101	世界から見た「日本」	1	T2	火2	国	GAITANIDIS IOANNIS	1E小(国社教)専英特幼S	*

【国際科目（展開）】

通番	講義コード	ナンバリング	授業科目	単位	ターム	曜日 時限	所属	担当教員	対象学科等	備考
1	G15N013001	GJ308	アラビア語初級1	1	T4	月4	人	栗田 禎子		*
2	G15N014001	GJ309	アラビア語初級2	1	T5	月4	人	栗田 禎子		*
3	G15N102001	GJ121	タイを学ぶ	1	T1	水4	園	高垣 美智子	タイへの留学等希望者	*
4	G15N114001	GJ135	留学生支援入門(1)	1	T3	集中	国	見城 悌治・他	留学生支援に興味がある者	*
5	G15N114002	GJ135	留学生支援入門(2)	1	T6	集中	国	見城 悌治・他	留学生支援に興味がある者	*
6	G15N152001	GJ206	近代日中の文化と思想を考える1	1	T4	金3	国	見城 悌治	テーマゼミ 全学部1～4年、留学生	*
7	G15N153001	GJ207	近代日中の文化と思想を考える2	1	T5	金3	国	見城 悌治	テーマゼミ 全学部1～4年、留学生	*
8	G15N154001	GJ208	近代日本社会とアジア留学生たち	1	T1	金3	国	見城 悌治		*
9	G15N402001	GJ106	デザイン科学1	1	T1	木1	デ	小野 健太・他	工学部デザインコースの学生の受講は原則として認めない	*
10	G15N403001	GJ107	デザイン科学2	1	T2	木1	デ	小野 健太・他	工学部デザインコースの学生の受講は原則として認めない	*
11	G15N442001	GJ105	日本の事例を通じて学ぶサステナビリティ学(JS)	1	T2	月5	*	白 迎玖		* / ▲
12	G15N791001	GJ140	日本人の精神・伝統文化を示すキーワードA	1	T1	水2	国	和田 健	日本事情科目	*
13	G15N792001	GJ141	日本人の精神・伝統文化を示すキーワードB	1	T2	水2	国	和田 健	日本事情科目	*
14	G15N803001	GJ146	日本イメージの交錯A	1	T1	金1	国	見城 悌治	日本事情科目	*

通番	講義コード	ナンバリング	授業科目	単位	ターム	曜日 時限	所属	担当教員	対象学科等	備考
15	G15N804001	GJ147	日本イメージの交錯B	1	T2	金1	国	見城 悌治	日本事情科目	*
16	G15N805001	GJ148	日本アジア文化交流史A	1	T4	金1	国	見城 悌治	日本事情科目	*
17	G15N806001	GJ149	日本アジア文化交流史B	1	T5	金1	国	見城 悌治	日本事情科目	*
18	G15N813001	GJ125	異文化交流演習(JS)	2	T5	火4 火5	国	西住 奏子		* / ▲
19	G15N847001	GJ209	宗教と社会(JS)	2	T1	月4 月5	国	GAITANIDIS IOANNIS	日本事情科目	* / ▲
20	G15N851001	GJ115	アメリカ映画における日本(JS)	2	T2	金3 金4	国	小林 聡子	日本事情科目	* / ▲
21	G15N854001	GJ113	気候変動とその対応策1(JS)	1	T4	月4	*	白 迎玖		* / ▲ / ■
22	G15N855001	GJ114	気候変動とその対応策2(JS)	1	T5	月4	*	白 迎玖		* / ▲ / ■
23	G15N856001	GJ111	都市生活と環境1(JS)	1	T4	月5	*	白 迎玖		* / ▲ / ■
24	G15N857001	GJ112	都市生活と環境2(JS)	1	T5	月5	*	白 迎玖		* / ▲ / ■
25	G15N872001	GJ122	世界の中の日本、日本の中の世界	1	T5	月2	国	崎山 直樹		* / ■
26	G15N873001	GJ123	日本人の国際倫理	1	T2	月3	国	崎山 直樹		* / ■
27	G15N881001	GJ126	日本のポップカルチャー(JS)A	1	T4	水3	*	Martinez Oliver Lisander		* / ▲
28	G15N882001	GJ127	日本のポップカルチャー(JS)B	1	T5	水3	*	Martinez Oliver Lisander		* / ▲
29	G15N886001	GJ305	Global+(1)	2	T1	集中	未	織田 雄一・他		* / ▲ 留学科目
30	G15N886002	GJ305	Global+(2)	2	T2	集中	未	織田 雄一・他		* / ▲ 留学科目
31	G15N886003	GJ305	Global+(3)	2	T3	集中	未	織田 雄一・他		* / ▲ 留学科目
32	G15N886004	GJ305	Global+(4)	2	T3	集中	未	織田 雄一・他		* / ▲ 留学科目
33	G15N886005	GJ305	Global+(5)	2	T5	集中	未	織田 雄一・他		* / ▲ 留学科目
34	G15N886006	GJ305	Global+(6)	2	T6	集中	未	織田 雄一・他		* / ▲ 留学科目
35	G15N886007	GJ305	Global+(7)	2	T3	集中	未	織田 雄一・他		* / ▲ 留学科目
36	G15N886008	GJ305	Global+(8)	2	T6	集中	未	織田 雄一・他		* / ▲ 留学科目
37	G15N890001	GJ120	グローバルな視点からみた日本近代史(JS)	1	T4	未定		未定	日本事情科目	* / ▲
38	G15N892001	GJ204	海外協定校ショートプログラムA(派遣)(1)	4	T3	集中	国	永瀬 彩子		* / ▲ 留学科目
39	G15N892002	GJ204	海外協定校ショートプログラムA(派遣)(2)	4	T6	集中	国	永瀬 彩子		* / ▲ 留学科目
40	G15N892003	GJ204	海外協定校ショートプログラムA(派遣)(3)	4	T3	集中	千	渡邊 誠		* / ▲ 留学科目
41	G15N892004	GJ204	海外協定校ショートプログラムA(派遣)(4)	4	T6	集中	千	渡邊 誠		* / ▲ 留学科目
42	G15N892005	GJ204	海外協定校ショートプログラムA(派遣)(5)	4	T3	集中	国	石戸 光		* / ▲ 留学科目
43	G15N892006	GJ204	海外協定校ショートプログラムA(派遣)(6)	4	T6	集中	国	石戸 光		* / ▲ 留学科目
44	G15N892007	GJ204	海外協定校ショートプログラムA(派遣)(7)	4	T3	集中	千	渡邊 誠		* / ▲ 留学科目
45	G15N892008	GJ204	海外協定校ショートプログラムA(派遣)(8)	4	T6	集中	千	渡邊 誠		* / ▲ 留学科目
46	G15N892010	GJ204	海外協定校ショートプログラムA(派遣)(10)	4	T6	集中	未	ESTEVEZ ADRIANA		* / ▲ 留学科目
47	G15N894001	GJ205	逸脱とタブー(JS)	2	T5	木4 木5	国	GAITANIDIS IOANNIS		* / ▲
48	G15N903001	GJ150	ラグビーを知る	1	T1	火4	未	大西 好宣		*
49	G15N904001	GJ306	ハワイ大学・環境問題研究プログラム	2	T6	集中	未	大西 好宣		* / ▲ 留学科目
50	G15N906001	GJ151	グローバルな視点から見た日本の経済(JS)	1	T4	火5	*	TSAI MON-HAN		* / ▲
51	G15N907001	GJ152	比較的な視点から見た日本の企業(JS)	1	T5	火5	*	TSAI MON-HAN		* / ▲
52	G15N914001	GJ307	海外留学を研究する	1	T2	火3	未	大西 好宣		*

通番	講義コード	ナンバリング	授業科目	単位	ターム	曜日 時限	所属	担当教員	対象学科等	備考
53	G15N919001	GJ154	グローバル時代を生きるためのスキルを学ぶ	1	T2	金5	未	織田 雄一		*
54	G15N920001	GJ155	現代日本政治論 一戦後レジームからの脱却(JS)	1	T1	木5	*	TSAI MON-HAN		* / ▲
55	G15N921001	GJ202	社会運動の世界史	1	T4	月3	国	崎山 直樹		*
56	G15N923001	GJ157	多言語コミュニケーション(JS)	1	T2	火4	国	野村 和之		* / ▲
57	G15N924001	GJ158	グローバル・リサーチの展開	1	T4-5	集中	園	華岡 光正		*
58	G15N925001	GJ159	トルコ語初級1	1	T1	火2	人	磯貝 真澄		*
59	G15N926001	GJ160	トルコ語初級2	1	T2	火2	人	磯貝 真澄		*
60	G15N927001	GJ222	トルコ語初級3	1	T4	火2	人	磯貝 真澄		*
61	G15N928001	GJ223	トルコ語初級4	1	T5	火2	人	磯貝 真澄		*
62	G15N929001	GJ312	グローバル・クリエイティブ・ワークショップ(1)	2	T3	集中	千	渡邊 誠		* / ▲ 留学科目
63	G15N929002	GJ312	グローバル・クリエイティブ・ワークショップ(2)	2	T6	集中	千	渡邊 誠		* / ▲ 留学科目
64	G15N929003	GJ312	グローバル・クリエイティブ・ワークショップ(3)	2	T4	集中	千	渡邊 誠		* / ▲ 留学科目
65	G15N929004	GJ312	グローバル・クリエイティブ・ワークショップ(4)	2	T6	集中	千	渡邊 誠		* / ▲ 留学科目
66	G15N929005	GJ312	グローバル・クリエイティブ・ワークショップ(5)	2	T4	集中	千	渡邊 誠		* / ▲ 留学科目
67	G15N929006	GJ312	グローバル・クリエイティブ・ワークショップ(6)	2	T6	集中	千	渡邊 誠		* / ▲ 留学科目
68	G15N929007	GJ312	グローバル・クリエイティブ・ワークショップ(7)	2	T3	集中	千	渡邊 誠		* / ▲ 留学科目
69	G15N929008	GJ312	グローバル・クリエイティブ・ワークショップ(8)	2	T6	集中	千	渡邊 誠		* / ▲ 留学科目
70	G15N929009	GJ312	グローバル・クリエイティブ・ワークショップ(9)	2	T4	集中	千	渡邊 誠		* / ▲ 留学科目
71	G15N929010	GJ312	グローバル・クリエイティブ・ワークショップ(10)	2	T6	集中	千	渡邊 誠		* / ▲ 留学科目
72	G15N929011	GJ312	グローバル・クリエイティブ・ワークショップ(11)	2	T3	集中	千	渡邊 誠		* / ▲ 留学科目
73	G15N929012	GJ312	グローバル・クリエイティブ・ワークショップ(12)	2	T6	集中	千	渡邊 誠		* / ▲ 留学科目
74	G15N932001	GJ161	グローバル・フィールド・ワーク I (1)	2	T3	集中	園	高垣 美智子	R2年度以降の入学対象	* / ▲ 留学科目
75	G15N932002	GJ161	グローバル・フィールド・ワーク I (2)	2	T6	集中	園	高垣 美智子	R2年度以降の入学対象	* / ▲ 留学科目
76	G15N932003	GJ161	グローバル・フィールド・ワーク I (3)	2	T3	集中	園	高垣 美智子	R2年度以降の入学対象	* / ▲ 留学科目
77	G15N932004	GJ161	グローバル・フィールド・ワーク I (4)	2	T6	集中	園	高垣 美智子	R2年度以降の入学対象	* / ▲ 留学科目
78	G15N932005	GJ161	グローバル・フィールド・ワーク I (5)	2	T3	集中	園	高垣 美智子	R2年度以降の入学対象	* / ▲ 留学科目
79	G15N932006	GJ161	グローバル・フィールド・ワーク I (6)	2	T6	集中	園	高垣 美智子	R2年度以降の入学対象	* / ▲ 留学科目
80	G15N932008	GJ161	グローバル・フィールド・ワーク I (8)	2	T6	集中	園	高垣 美智子	R2年度以降の入学対象	* / ▲ 留学科目
81	G15N932009	GJ161	グローバル・フィールド・ワーク I (9)	2	T3	集中	千	渡邊 誠	R2年度以降の入学対象	* / ▲ 留学科目
82	G15N932010	GJ161	グローバル・フィールド・ワーク I (10)	2	T6	集中	千	渡邊 誠	R2年度以降の入学対象	* / ▲ 留学科目
83	G15N933001	GJ224	グローバル・フィールド・ワーク II (1)	2	T3	集中	園	高垣 美智子	R2年度以降の入学対象	* / ▲ 留学科目
84	G15N933002	GJ224	グローバル・フィールド・ワーク II (2)	2	T6	集中	園	高垣 美智子	R2年度以降の入学対象	* / ▲ 留学科目
85	G15N933003	GJ224	グローバル・フィールド・ワーク II (3)	2	T3	集中	千	渡邊 誠	R2年度以降の入学対象	* / ▲ 留学科目
86	G15N933004	GJ224	グローバル・フィールド・ワーク II (4)	2	T6	集中	千	渡邊 誠	R2年度以降の入学対象	* / ▲ 留学科目
87	G15N933005	GJ224	グローバル・フィールド・ワーク II (5)	2	T3	集中	国	石戸 光	R2年度以降の入学対象	* / ▲ 留学科目
88	G15N933006	GJ224	グローバル・フィールド・ワーク II (6)	2	T6	集中	国	石戸 光	R2年度以降の入学対象	* / ▲ 留学科目
89	G15N933007	GJ224	グローバル・フィールド・ワーク II (7)	2	T3	集中	未	CHEVASCO DAVID	R2年度以降の入学対象	* / ▲ 留学科目
90	G15N933008	GJ224	グローバル・フィールド・ワーク II (8)	2	T6	集中	未	CHEVASCO DAVID	R2年度以降の入学対象	* / ▲ 留学科目

通番	講義コード	ナンバリング	授業科目	単位	ターム	曜日 時限	所属	担当教員	対象学科等	備考
91	G15N933009	GJ224	グローバル・フィールド・ワークⅡ(9)	2	T3	集中	千	渡邊 誠	R2年度以降の入学対象	* / ▲ 留学科目
92	G15N933010	GJ224	グローバル・フィールド・ワークⅡ(10)	2	T6	集中	千	渡邊 誠	R2年度以降の入学対象	* / ▲ 留学科目
93	G15N933011	GJ224	グローバル・フィールド・ワークⅡ(11)	2	T3	集中	千	渡邊 誠	R2年度以降の入学対象	* / ▲ 留学科目
94	G15N933012	GJ224	グローバル・フィールド・ワークⅡ(12)	2	T6	集中	千	渡邊 誠	R2年度以降の入学対象	* / ▲ 留学科目
95	G15N933013	GJ224	グローバル・フィールド・ワークⅡ(13)	2	T3	集中	千	渡邊 誠	R2年度以降の入学対象	* / ▲ 留学科目
96	G15N933014	GJ224	グローバル・フィールド・ワークⅡ(14)	2	T6	集中	千	渡邊 誠	R2年度以降の入学対象	* / ▲ 留学科目
97	G15N934001	GJ313	中日翻訳	1	T5	火4	国	野村 和之		*
98	G15N935001	GJ162	社会運動から見た日本と世界(JS)	1	T4	木4	未	TAO BO		* / ▲
99	G15N936001	GJ163	年少者の日本語	1	T4	金2	国	本間 祥子		*
100	G15N937001	GJ164	日本社会と文化への社会的アプローチ(JS)	1	T4	未定		未定	日本事情科目	* / ▲
101	G15N938001	GJ225	対日投資の現状と外資系企業の実例	1	T1	木5	国	崎山 直樹		*
102	G15N941001	GJ153	国際ビジネス論	1	T5	木4	人	山田 賢・他	AEON連携講座	*
103	G15N942001	GJ165	文化と語学研修(国立陽明交通大学)	2	T3	集中	国	徳永 留美		* / ▲ 留学科目
104	G15N943001	GJ226	プログラミングの習得と台湾の文化(国立陽明交通大学)	2	T3	集中	国	徳永 留美		* / ▲ 留学科目
105	G15N944001	GJ166	外国につながる子どもと支援実践	2	T1-6	集中	国	小林 聡子・他		*
106	G15N945001	GJ167	生物多様性と日本(JS)	1	T2	火3	国	NITTA JOEL HAMILTON		* / ▲
107	G15N946001	GJ168	日本語教育への招待	1	T3	集中	国	吉野 文・他		*
108	G15N969001	GJ230	グローバル・スタディ・プログラム(GSP国内)G1	2	T1-6	集中	国	BIONTINO JULJAN E.・他		* / ▲
109	G15N971001	GJ232	グローバル・スタディ・プログラム(GSP海外)G2	2	T1-6	集中	国	BIONTINO JULJAN E.・他		* / ▲ 留学科目

【スポーツ・健康科目】

通番	講義コード	ナンバリング	授業科目	単位	ターム	曜日 時間	所属	担当教員	対象学科等	備考
1	G132110001	GP101	からだと動き(1)	1	T1-2	水1	*	岩井 幸博		
2	G132110002	GP101	からだと動き(2)	1	T1-2	水2	*	岩井 幸博		
3	G132110003	GP101	からだと動き(3)	1	T4-5	木1	教	杉山 英人		
4	G132120001	GP102	空手(1)	1	T1-2	木4	*	麓 正樹		
5	G132120002	GP102	空手(2)	1	T4-5	月2	*	谷木 龍男		
6	G132510001	GP103	ゴルフ(1)	1	T1-2	木1	*	金田 晃一		
7	G132510002	GP103	ゴルフ(2)	1	T4-5	水2	教	下永田 修二		
8	G133110001	GP104	サッカー(1)	1	T1-2	水3	*	金子 保敏		
9	G133110002	GP104	サッカー(2)	1	T1-2	木4	*	来海 郁		
10	G133110003	GP104	サッカー(3)	1	T1-2	金1	*	安藤 啓		
11	G133110004	GP104	サッカー(4)	1	T1-2	金2	*	安藤 啓		
12	G133110005	GP104	サッカー(5)	1	T4-5	水3	*	金子 保敏		
13	G133110006	GP104	サッカー(6)	1	T4-5	水4	*	金子 保敏		
14	G133110007	GP104	サッカー(7)	1	T4-5	金1	*	安藤 啓		
15	G133110008	GP104	サッカー(8)	1	T4-5	金2	*	安藤 啓		
16	G133510001	GP105	ソフトボール(1)	1	T1-2	木2	国	小泉 佳右		
17	G133510002	GP105	ソフトボール(2)	1	T4-5	木1	国	小泉 佳右		
18	G134130001	GP107	ダンス(1)	1	T1-2	月2	*	寺山 由美		
19	G134130002	GP107	ダンス(2)	1	T1-2	月3	*	寺山 由美		
20	G134130003	GP107	ダンス(3)	1	T1-2	木2	教	七澤 朱音		
21	G134130004	GP107	ダンス(4)	1	T1-2	月4	*	寺山 由美		
22	G134130005	GP107	ダンス(5)	1	T4-5	月2	*	寺山 由美		
23	G134130006	GP107	ダンス(6)	1	T4-5	月3	*	寺山 由美		
24	G134310001	GP108	テニス(1)	1	T1-2	火2	*	出雲 輝彦		
25	G134310002	GP108	テニス(2)	1	T1-2	火3	*	出雲 輝彦		
26	G134310003	GP108	テニス(3)	1	T1-2	火4	*	出雲 輝彦		
27	G134310004	GP108	テニス(4)	1	T4-5	火2	*	出雲 輝彦		
28	G134310005	GP108	テニス(5)	1	T4-5	火3	*	出雲 輝彦		
29	G134310006	GP108	テニス(6)	1	T4-5	火4	*	出雲 輝彦		
30	G136110001	GP110	バスケットボール(1)	1	T1-2	金1	*	松本 沙羅		
31	G136110002	GP110	バスケットボール(2)	1	T1-2	金2	*	松本 沙羅		
32	G136110003	GP110	バスケットボール(3)	1	T4-5	金1	*	松本 沙羅		
33	G136110004	GP110	バスケットボール(4)	1	T4-5	金2	*	松本 沙羅		
34	G136120001	GP111	バドミントン(1)	1	T1-2	月2	国	吉岡 伸彦		
35	G136120002	GP111	バドミントン(2)	1	T1-2	月3	国	谷藤 千香		
36	G136120003	GP111	バドミントン(3)	1	T1-2	水1	国	吉岡 伸彦		
37	G136120004	GP111	バドミントン(4)	1	T1-2	水2	*	船橋 大介		

通番	講義コード	ナンバリング	授業科目	単位	ターム	曜日 時限	所属	担当教員	対象学科等	備考
38	G136120005	GP111	バドミントン(5)	1	T1-2	水3	*	船橋 大介		
39	G136120006	GP111	バドミントン(6)	1	T1-2	水4	*	船橋 大介		
40	G136120007	GP111	バドミントン(7)	1	T1-2	木1	国	吉岡 伸彦		
41	G136120008	GP111	バドミントン(8)	1	T1-2	木2	*	白井 巧		
42	G136120009	GP111	バドミントン(9)	1	T1-2	木3	*	白井 巧		
43	G136120010	GP111	バドミントン(10)	1	T1-2	木4	*	白井 巧		
44	G136120011	GP111	バドミントン(11)	1	T1-2	金1	国	吉岡 伸彦		
45	G136120012	GP111	バドミントン(12)	1	T1-2	金2	国	谷藤 千香		
46	G136120013	GP111	バドミントン(13)	1	T1-2	金3	*	藁科 侑希		
47	G136120014	GP111	バドミントン(14)	1	T1-2	金4	*	藁科 侑希		
48	G136120015	GP111	バドミントン(15)	1	T4-5	月2	国	谷藤 千香		
49	G136120016	GP111	バドミントン(16)	1	T4-5	月4	国	谷藤 千香		
50	G136120017	GP111	バドミントン(17)	1	T4-5	水2	*	船橋 大介		
51	G136120018	GP111	バドミントン(18)	1	T4-5	水3	*	船橋 大介		
52	G136120019	GP111	バドミントン(19)	1	T4-5	水4	*	船橋 大介		
53	G136120020	GP111	バドミントン(20)	1	T4-5	木2	*	白井 巧		
54	G136120021	GP111	バドミントン(21)	1	T4-5	木3	*	白井 巧		
55	G136120022	GP111	バドミントン(22)	1	T4-5	木4	*	白井 巧		
56	G136120023	GP111	バドミントン(23)	1	T4-5	金3	*	藁科 侑希		
57	G136120024	GP111	バドミントン(24)	1	T4-5	金4	*	藁科 侑希		
58	G136130011	GP112	バレーボール(ソフトバレー)(1)	1	T1-2	火1	*	浪越 一喜		
59	G136130012	GP112	バレーボール(ソフトバレー)(2)	1	T1-2	火2	*	浪越 一喜		
60	G136130013	GP112	バレーボール(ソフトバレー)(3)	1	T1-2	火3	*	浪越 一喜		
61	G136130014	GP112	バレーボール(ソフトバレー)(4)	1	T4-5	火1	*	浪越 一喜		
62	G136130015	GP112	バレーボール(ソフトバレー)(5)	1	T4-5	火2	*	浪越 一喜		
63	G136320001	GP113	フィットネス(1)	1	T1-2	月1	*	谷木 龍男		
64	G136320002	GP113	フィットネス(2)	1	T1-2	月2	*	谷木 龍男		
65	G136320003	GP113	フィットネス(3)	1	T1-2	月4	*	上野 朋子		
66	G136320004	GP113	フィットネス(4)	1	T1-2	水2	*	林 悠佳		
67	G136320005	GP113	フィットネス(5)	1	T1-2	水3	*	林 悠佳		
68	G136320006	GP113	フィットネス(6)	1	T1-2	水4	*	林 悠佳		
69	G136320008	GP113	フィットネス(8)	1	T4-5	月1	*	谷木 龍男		
70	G136320009	GP113	フィットネス(9)	1	T4-5	月4	*	上野 朋子		
71	G136320010	GP113	フィットネス(10)	1	T4-5	水2	*	林 悠佳		
72	G136320011	GP113	フィットネス(11)	1	T4-5	水3	*	林 悠佳		
73	G136320012	GP113	フィットネス(12)	1	T4-5	水4	*	林 悠佳		
74	G135210001	GP114	ニュー・スポーツ(1)	1	T1-2	月1	*	藤井 和彦		
75	G135210002	GP114	ニュー・スポーツ(2)	1	T1-2	月2	*	藤井 和彦		

通番	講義コード	ナンバリング	授業科目	単位	ターム	曜日 時限	所属	担当教員	対象学科等	備考
76	G135210003	GP114	ニュー・スポーツ(3)	1	T1-2	月3	*	藤井 和彦		
77	G135210004	GP114	ニュー・スポーツ(4)	1	T1-2	月4	*	藤井 和彦		
78	G135210005	GP114	ニュー・スポーツ(5)	1	T1-2	火2	*	齋藤 武利		
79	G135210006	GP114	ニュー・スポーツ(6)	1	T1-2	火3	*	齋藤 武利		
80	G135210007	GP114	ニュー・スポーツ(7)	1	T1-2	火4	*	齋藤 武利		
81	G135210008	GP114	ニュー・スポーツ(8)	1	T1-2	水2	教	西野 明		
82	G135210009	GP114	ニュー・スポーツ(9)	1	T4-5	火2	*	齋藤 武利		
83	G135210010	GP114	ニュー・スポーツ(10)	1	T4-5	火3	*	齋藤 武利		
84	G135210011	GP114	ニュー・スポーツ(11)	1	T4-5	火4	*	齋藤 武利		
85	G135210012	GP114	ニュー・スポーツ(12)	1	T4-5	水1	*	岩井 幸博		
86	G135210013	GP114	ニュー・スポーツ(13)	1	T4-5	水2	*	岩井 幸博		
87	G135210014	GP114	ニュー・スポーツ(14)	1	T4-5	木1	教	佐野 智樹		
88	G139110001	GP115	ラグビー(タグラグビー)	1	T4-5	木2	国	小泉 佳右		
89	G13B003001	GP116	リハビリテーション・プログラムA	1	T1-2	木3	国	小泉 佳右		
90	G13B004001	GP117	リハビリテーション・プログラムB	1	T1-2	木3	国	小泉 佳右		
91	G13E003001	GH101	くすりと健康1	1	T4	火2	薬	高野 博之・他	MP以外	

【地域科目（基礎）】

通番	講義コード	ナンバリング	授業科目	単位	ターム	曜日 時限	所属	担当教員	対象学科等	備考
1	G14U281001	GL101	市民参加・協働のまちづくり	1	T1	木1	社	関谷 昇	1BT機物	■
2	G14U391001	GL101	都市の中の集合住宅(1)	1	T1	木1	国	鈴木 雅之	1BT機物	■
3	G14U401001	GL101	SDGsまちづくり	1	T1	木1	国	田島 翔太	1BT機物	■
4	G14U411001	GL101	緑と都市づくり	1	T1	木1	園	柳井 重人・他	1BT機物	■
5	G14U001001	GL101	団地再生まちづくり	1	T1	木4	国	鈴木 雅之	1LHP	■
6	G14U031001	GL101	健康都市・空間デザイン論	1	T1	木4	予	花里 真道	1LHP	■
7	G14U091001	GL101	地域振興とデザイン	1	T1	木4	デ	原 寛道・他	1LHP	■
8	G14U381001	GL101	住環境と主体	1	T1	木4	工	森永 良丙	1LHP	■
9	G14U301001	GL101	学校・大学と地域社会	1	T2	火4	国	白川 優治	1E小(国社教)専英特幼S	■
10	G14U321001	GL101	地域課題対応ワークショップ	1	T2	火4	社	倉阪 秀史・他	1E小(国社教)専英特幼S	■
11	G14U361001	GL101	菓子菜から地域をひもとく	1	T2	火4	人	兼岡 理恵	1E小(国社教)専英特幼S	■
12	G14U371001	GL101	人口減少と地域づくり	1	T2	火4	教	梅田 克樹	1E小(国社教)専英特幼S	■
13	G14U121001	GL101	地域とNPOの社会学	1	T2	木1	人	清水 洋行	1T建都デ医電情N	■
14	G14U131001	GL101	地域づくりとアートマインド	1	T2	木1	教	神野 真吾	1T建都デ医電情N	■
15	G14U151001	GL101	地域に住まう	1	T2	木1	工	郭 東潤・他	1T建都デ医電情N	■
16	G14U421001	GL101	地域の中のキャンパスづくり	1	T2	木1	工	安森 亮雄・他	1T建都デ医電情N	■
17	G14U011001	GL101	地域の地学的背景を知る	1	T2	木4	理	宮内 崇裕	1ZE小(算理心も)中養T共M	■
18	G14U201001	GL101	チームで取り組む地域活動入門	1	T2	木4	看	井出 成美・他	1ZE小(算理心も)中養T共M	■
19	G14U241001	GL101	地域づくりと地方の再生	1	T2	木4	国	和田 健・他	1ZE小(算理心も)中養T共M	■
20	G14U391002	GL101	都市の中の集合住宅(2)	1	T2	木4	国	鈴木 雅之	1ZE小(算理心も)中養T共M	■

【地域科目（展開）】

通番	講義コード	ナンバリング	授業科目	単位	ターム	曜日 時限	所属	担当教員	対象学科等	備考
1	G15D042001	GL211	観光を考える	1	T4	水2	デ	植田 憲		■
2	G15R014001	GL102	アートコミュニケーション	2	T1-6	集中	教	神野 真吾	文化をつくるとの同時履修が望ましい	■
3	G15R015001	GL201	文化をつくる	2	T1-6	集中	教	神野 真吾	アートコミュニケーションとの同時履修が望ましい	■
4	G15U013001	GL202	アートをつくるⅠ	2	T1-2	火2	教	加藤 修		■
5	G15U015001	GL203	アートをつくるⅡ	2	T4-5	集中	教	加藤 修		■
6	G15U017001	GL301	アートをつくるⅢ	2	T1-2	集中	教	加藤 修	アートをつくるⅡ履修者	■
7	G15U019001	GL302	アートをつくるⅣ	2	T4-5	集中	教	加藤 修	アートをつくるⅡ履修者	■
8	G15U024001	GL103	伝統文化をつくるA	2	T1-2	月4	人	兼岡 理恵・他		* / ■
9	G15U025001	GL104	伝統文化をつくるB	2	T4-5	月4	人	兼岡 理恵・他		* / ■
10	G15U026001	GL204	伝統文化をつくるC	2	T1-6	集中	人	兼岡 理恵・他	A、Bを履修した学生	* / ■
11	G15U027001	GL205	伝統文化をつくるD	2	T1-6	集中	人	兼岡 理恵・他	A、B、Cを履修した学生	* / ■
12	G15U071001	GL206	カフェをつくるⅠ	2	T1-2	月3	*	西田 直海		■
13	G15U072001	GL207	カフェをつくるⅡ	2	T4-5	月3	*	西田 直海		■
14	G15U102001	GL105	スポーツ・マネジメント	1	T2	火3	教	下永田 修二		■

通番	講義コード	ナンバリング	授業科目	単位	ターム	曜日 時限	所属	担当教員	対象学科等	備考
15	G15U115001	GL107	地域を共につくる	1	T1	火2	テ	佐藤 公信		■
16	G15U119001	GL108	共生環境のまちづくり1	1	T1	水4	テ	樋口 孝之		■
17	G15U146001	GL116	地域活動体験1	1	T1-6	集中	国	田島 翔太		■
18	G15U148001	GL117	地域活動体験2	1	T1-6	集中	国	田島 翔太		■
19	G15U161001	GL212	カレッジリンク@千葉	2	T1-6	集中	国	鈴木 雅之		■
20	G15U172001	GL216	地域志向型インターンシップA	2	T1-6	集中	国	田島 翔太		■
21	G15U173001	GL217	地域志向型インターンシップB	2	T1-6	集中	国	田島 翔太		■
22	G15U184001	GL110	千葉の地域を知る	1	T4	木2	国	鈴木 雅之		■
23	G15U232001	GL106	コミュニティにおけるスポーツ・イベント運営の実践	2	T1-6	集中	国	小泉 佳右		■
24	G15U244001	GL213	カレッジリンク@ローカル	2	T1-6	集中	国	田島 翔太		■
25	G15U251001	GL114	地方創生を語る	1	T5	木2	国	鈴木 雅之		■
26	G15U271001	GL115	地域ベンチャー起業論	1	T1	火4	国	田島 翔太		■
27	G15U316001	GL208	ローカル・プロジェクト実習A	2	T1-6	集中	国	鈴木 雅之		■
28	G15U317001	GL209	ローカル・プロジェクト実習B	2	T1-6	集中	国	田島 翔太		■
29	G15U331001	GL118	畑から食卓へ	2	T1-6	集中	柏	野田 勝二・他		■
30	G15U341001	GL119	ホリスティック地域学入門(1)	1	T1-2	集中	国	鈴木 雅之		■
31	G15U341002	GL119	ホリスティック地域学入門(2)	1	T4-5	集中	国	鈴木 雅之		■
32	G15U351001	GL214	台湾ローカルPBL	3	T1-6	集中	国	鈴木 雅之	台湾協定校の学生とのワークショップ形式	* /▲/■ 留学科目
33	G15U361001	GL215	千葉台湾ローカルPBL	2	T1-6	集中	国	鈴木 雅之・他	台湾協定校の学生とのワークショップ形式	■
34	G15U371001	GL112	地方創生時代の地域イノベーション	1	T5	火4	国	鈴木 雅之		■
35	G15U381001	GL120	災害シチズンサイエンス演習	1	T4-5	集中	看	石橋 みゆき・他		■
36	G15U391001	GL214	グローバル・デザイン・インターンシップA1	1	T1-6	集中	国	永瀬 彩子・他	海外協定校の学生とのワークショップ形式	■
37	G15U392001	GL215	グローバル・デザイン・インターンシップA2	1	T1-6	集中	国	永瀬 彩子・他	海外協定校の学生とのワークショップ形式	■
38	G15U401001	GL216	ソーシャル・デザイン・オンラインA1	1	T1-6	集中	国	永瀬 彩子・他	海外協定校の学生とのワークショップ形式	■
39	G15U402001	GL217	ソーシャル・デザイン・オンラインA2	1	T1-6	集中	国	永瀬 彩子・他	海外協定校の学生とのワークショップ形式	■

【論理コア（論理・哲学・社会）】

通番	講義コード	ナンバリング	授業科目	単位	ターム	曜日 時限	所属	担当教員	対象学科等	備考
1	G14A001001	GA101	哲学(1)	1	T1	火4	人	山田 圭一	1E小(国社教)専英特幼S	
2	G14D401001	GA101	社会科学(1)	1	T1	火4	社	川瀬 貴之・他	1E小(国社教)専英特幼S	
3	G14D401002	GA101	社会科学(2)	1	T1	火4	社	田村 高幸	1E小(国社教)専英特幼S	
4	G14D401003	GA101	社会科学(3)	1	T1	火4	社	小野 理恵	1E小(国社教)専英特幼S	
5	G14A001002	GA101	哲学(2)	1	T1	木1	人	秋葉 剛史	1T建都予医電情N	
6	G14A021001	GA101	数理(1)	1	T1	木1	理	安藤 哲哉	1T建都予医電情N	
7	G14D401004	GA101	社会科学(4)	1	T1	木1	社	田村 高幸	1T建都予医電情N	
8	G14D401005	GA101	社会科学(5)	1	T1	木1	社	小野 理恵	1T建都予医電情N	
9	G14A011001	GA101	倫理	1	T1	木4	人	立花 幸司	1ZE小(算理心も)中養T共M	
10	G14A021002	GA101	数理(2)	1	T1	木4	理	安藤 哲哉	1ZE小(算理心も)中養T共M	
11	G14D401006	GA101	社会科学(6)	1	T1	木4	社	田中 宏治	1ZE小(算理心も)中養T共M	
12	G14D401007	GA101	社会科学(7)	1	T1	木4	社	伊藤 恵子	1ZE小(算理心も)中養T共M	
13	G14A001003	GA101	哲学(3)	1	T2	木1	人	山田 圭一	1BT機物	
14	G14A001004	GA101	哲学(4)	1	T2	木1	人	秋葉 剛史	1BT機物	
15	G14A021003	GA101	数理(3)	1	T2	木1	情	松田 茂樹	1BT機物	
16	G14D401008	GA101	社会科学(8)	1	T2	木1	社	田村 高幸	1BT機物	
17	G14A001005	GA101	哲学(5)	1	T2	木4	人	立花 幸司	1LHP	
18	G14A021004	GA101	数理(4)	1	T2	木4	情	松田 茂樹	1LHP	
19	G14D401009	GA101	社会科学(9)	1	T2	木4	社	田中 宏治	1LHP	
20	G14D401010	GA101	社会科学(10)	1	T2	木4	社	伊藤 恵子	1LHP	

【生命コア（生命・心理・発達）】

通番	講義コード	ナンバリング	授業科目	単位	ターム	曜日 時限	所属	担当教員	対象学科等	備考
1	G14F061001	GA102	救急医学	1	T1	月1	医	中田 孝明	1BT機物	
2	G14F083001	GA102	がんの生物学と社会学	1	T1	月1	病	瀧口 裕一	1BT機物	
3	G14F161001	GA102	感染症	1	T1	月1	医	清水 健	1BT機物	
4	G14F351001	GA102	化学物質と生体応答(1)	1	T1	月1	薬	溝口 貴正	1BT機物	
5	G14B041001	GA102	現代教育の諸問題(1)	1	T1	火2	教	羽間 京子・他	1E小(国社教)専英特幼S	
6	G14B051001	GA102	心と自己の科学(1)	1	T1	火2	人	礒部 智加衣	1E小(国社教)専英特幼S	
7	G14B071001	GA102	心の健康と行動	1	T1	火2	教	花澤 寿・他	1E小(国社教)専英特幼S	
8	G14F241001	GA102	外科治療と疾患	1	T1	火2	医	大塚 将之	1E小(国社教)専英特幼S	
9	G14B041002	GA102	現代教育の諸問題(2)	1	T2	月1	教	大芦 治・他	1LHP	
10	G14B051002	GA102	心と自己の科学(2)	1	T2	月1	人	礒部 智加衣	1LHP	
11	G14B271001	GA102	クスリとからだ	1	T2	月1	医	橋本 弘史	1LHP	
12	G14F351002	GA102	化学物質と生体応答(2)	1	T2	月1	薬	溝口 貴正	1LHP	
13	G14B081001	GA102	心の働きの科学(1)	1	T2	火1	人	木村 英司・他	1ZE小(算理心も)中養T共M	
14	G14B251001	GA102	健康とライフサイクル	1	T2	火1	看	飯野 理恵・他	1ZE小(算理心も)中養T共M	

通番	講義コード	ナンバリング	授業科目	単位	ターム	曜日 時限	所属	担当教員	対象学科等	備考
15	G14B261001	GA102	健康的な生活を創る	1	T2	火1	看	田上 美千佳・他	1ZE小(算理心も)中養T共M	
16	G14B281001	GA102	免疫と疾患	1	T2	火1	医	木村 元子	1ZE小(算理心も)中養T共M	
17	G14B041003	GA102	現代教育の諸問題(3)	1	T2	火2	教	高木 啓・他	1T建都デ医電情N	
18	G14B061001	GA102	心の科学の成立と発展	1	T2	火2	教	大芦 治	1T建都デ医電情N	
19	G14B081002	GA102	心の働きの科学(2)	1	T2	火2	デ	桐谷 佳恵	1T建都デ医電情N	
20	G14F261001	GA102	こどもと医療	1	T2	火2	医	菱木 知郎	1T建都デ医電情N	

【文化コア（文化・芸術・歴史）】

通番	講義コード	ナンバリング	授業科目	単位	ターム	曜日 時限	所属	担当教員	対象学科等	備考
1	G14C081001	GA103	生活とデザイン	1	T4	月1	デ	寺内 文雄・他	1LHP	
2	G14C111001	GA103	建築入門	1	T4	月1	工	吉岡 陽介・他	1LHP	
3	G14C341001	GA103	日本語・日本文学(1)	1	T4	月1	教	鈴木 宏子	1LHP	
4	G14D411001	GA103	歴史と社会(1)	1	T4	月1	人	大峰 真理	1LHP	
5	G14C231001	GA103	「かたち」の論理	1	T4	火2	工	平沢 岳人・他	1T建都デ医電情N	
6	G14C341002	GA103	日本語・日本文学(2)	1	T4	火2	教	鈴木 宏子	1T建都デ医電情N	
7	G14C351001	GA103	東方ユーラシアの先住民文化	1	T4	火2	人	兒玉 香菜子	1T建都デ医電情N	
8	G14D411002	GA103	歴史と社会(2)	1	T4	火2	人	檜皮 瑞樹	1T建都デ医電情N	
9	G14C005001	GA103	地域文化とデザイン	1	T4	木5	デ	田内 隆利・他	1BT機物	
10	G14C381001	GA103	美術の文化B	1	T4	木5	教	神野 真吾	1BT機物	
11	G14C391001	GA103	物語と文化	1	T4	木5	人	久保 勇	1BT機物	
12	G14D411003	GA103	歴史と社会(3)	1	T4	木5	人	山田 俊輔	1BT機物	
13	G14C085001	GA103	デザインとコミュニケーション(1)	1	T5	木4	デ	小原 康裕	1ZE小(算理心も)中養T共M	
14	G14C221001	GA103	環境と建築	1	T5	木4	工	宗方 淳・他	1ZE小(算理心も)中養T共M	
15	G14C321001	GA103	ランドスケープを創る	1	T5	木4	園	霜田 亮祐・他	1ZE小(算理心も)中養T共M	
16	G14C371001	GA103	美術の文化A	1	T5	木4	人	川合 真木子	1ZE小(算理心も)中養T共M	
17	G14C085002	GA103	デザインとコミュニケーション(2)	1	T5	木5	デ	小原 康裕	1E小(国社教)専英特幼S	
18	G14C331001	GA103	文化と人間	1	T5	木5	人	山本 裕子	1E小(国社教)専英特幼S	
19	G14C361001	GA103	芸術と社会	1	T5	木5	デ	植田 憲・他	1E小(国社教)専英特幼S	
20	G14D411004	GA103	歴史と社会(4)	1	T5	木5	人	山田 俊輔	1E小(国社教)専英特幼S	

【環境コア（環境・生活・科学）】

通番	講義コード	ナンバリング	授業科目	単位	ターム	曜日 時限	所属	担当教員	対象学科等	備考
1	G14E332001	GA104	火山の恩恵と災害A	1	T4	木4	理	津久井 雅志	1ZE小(算理心も)中養T共M	
2	G14E333001	GA104	火山の恩恵と災害B	1	T4	木4	国	吉田 修二	1ZE小(算理心も)中養T共M	
3	G14E531001	GA104	土壌の機能と役割	1	T4	木4	園	八島 未和	1ZE小(算理心も)中養T共M	
4	G14E541001	GA104	石の科学	1	T4	木4	理	市山 祐司	1ZE小(算理心も)中養T共M	
5	G14E361001	GA104	宇宙からの地球表層観測	1	T4	木5	環	市井 和仁	1E小(国社教)専英特幼S	
6	G14E391001	GA104	環境にやさしい機械と材料	1	T4	木5	工	森吉 泰生	1E小(国社教)専英特幼S	

通番	講義コード	ナンバリング	授業科目	単位	ターム	曜日 時限	所属	担当教員	対象学科等	備考
7	G14F401001	GA104	生命とDNA	1	T4	木5	理	佐々 彰	1E小(国社教)専英特幼S	
8	G14F411001	GA104	生きている海洋底	1	T4	木5	理	中西 正男	1E小(国社教)専英特幼S	
9	G14E411001	GA104	建築と災害	1	T5	月1	工	高橋 徹	1LHP	
10	G14E431001	GA104	プレートテクトニクスと地震・火山災害	1	T5	月1	理	津村 紀子	1LHP	
11	G14E441001	GA104	森林と環境	1	T5	月1	園	高橋 輝昌	1LHP	
12	G14E511001	GA104	細胞を知る	1	T5	月1	理	松浦 彰	1LHP	
13	G14E161001	GA104	電磁気で見る地球	1	T5	火2	理	服部 克巳	1T建都デ医電情N	
14	G14E221001	GA104	地球環境史	1	T5	火2	理	亀尾 浩司	1T建都デ医電情N	
15	G14E491001	GA104	ものづくりと環境	1	T5	火2	教	谷田貝 麻美子	1T建都デ医電情N	
16	G14F381001	GA104	身近なエネルギーと環境	1	T5	火2	工	小倉 裕直	1T建都デ医電情N	
17	G14E371001	GA104	人間と環境	1	T5	木5	柏	李 スミン・他	1BT機物	
18	G14E551001	GA104	生物の多様性と形	1	T5	木5	理	小笠原 道生	1BT機物	
19	G14F421001	GA104	生物の行動と進化	1	T5	木5	理	高橋 佑磨	1BT機物	
20	G14F431001	GA104	災害科学	1	T5	木5	環	Josaphat Tetuko Sri Sumantyo	1BT機物	

【教養展開科目(学術研究の現場を知る)】論理コア(論理・哲学・社会)関連

通番	講義コード	ナンバリング	授業科目	単位	ターム	曜日 時間	所属	担当教員	対象学科等	備考
1	G15A033001	GV201	ラテン語講読1	2	T3	集中	*	保坂 高殿		
2	G15A035001	GV202	ラテン語講読2	2	T6	集中	*	保坂 高殿		
3	G15A051001	GV101	ラテン語への招待	2	T4-5	水4	*	長谷川 宜之		
4	G15A041001	GV102	古典ギリシア語への招待	2	T1-2	水3	*	杉山 晃太郎		
5	G15A037001	GV203	古典ギリシア語講読1	2	T1-2	月5	*	金澤 修		
6	G15A039001	GV204	古典ギリシア語講読2	2	T4-5	月4	人	和泉 ちえ		
7	G15A082001	GV104	哲学B1	1	T4	水2	人	秋葉 剛史		
8	G15A083001	GV104	哲学B2	1	T5	水2	人	秋葉 剛史		
9	G15A132001	GV105	正義論への招待-政治哲学入門	2	T4-5	月5	*	宮崎 文彦		
10	G15D801001	GV154	生命保険を考える	1	T4	水3	社	皆川 宏之		
11	G15A101001	GV134	中国哲学	2	T4-5	月2	人	内山 直樹		
12	G15A071001	GV107	論理学A	2	T4-5	金4	*	小草 泰		
13	G15D361001	GV205	医療科学史	2	T4-5	水4	*	松村 紀明		
14	G15D332001	GV206	科学文化史B	2	T4-5	木4	*	佐藤 賢一		
15	G15D351001	GV208	非西洋科学史	2	T1-2	水4	*	松村 紀明		*
16	G15D151001	GV110	憲法(1)	2	T1-2	金4	社	齊藤 愛	BE以外	
17	G15D151002	GV110	憲法(2)	2	T4-5	木3	社	手塚 崇聡	BE以外	
18	G15D264001	GV146	経済学D1	1	T1	月5	*	落合 勝昭	B以外	■
19	G15D265001	GV147	経済学D2	1	T2	月5	*	落合 勝昭	B以外	■
20	G15D299001	GV222	経営学A1	1	T4	金1	社	佐藤 栄作	B以外	■
21	G15D300001	GV223	経営学A2	1	T5	金1	社	佐藤 栄作	B以外	■
22	G15D301001	GV113	社会学B	2	T4-5	金3	人	吉岡 洋介		■
23	G15D311001	GV114	社会学C	2	T4-5	金2	人	出口 泰靖		■
24	G15D421001	GV115	実務家による金融基礎知識	2	T1-2	火3	社	大鋸 崇	寄付講義	■
25	G15D580001	GV292	教育社会学A	1	T4	火5	国	白川 優治		■
26	G15D582001	GV293	教育社会学B	1	T5	火5	国	白川 優治		■
27	G15D613001	GV254	ドイツ地域社会論セミナーA1	1	T1	月4	社	内村 博信	テーマゼミ	*
28	G15D614001	GV255	ドイツ地域社会論セミナーA2	1	T2	月4	社	内村 博信	テーマゼミ	*
29	G15D615001	GV256	ドイツ地域社会論セミナーB1	1	T4	月4	社	内村 博信	テーマゼミ	*
30	G15D616001	GV257	ドイツ地域社会論セミナーB2	1	T5	月4	社	内村 博信	テーマゼミ	*
31	G15D636001	GV258	比較社会思想史セミナーA1	1	T1	火5	社	三宅 芳夫	テーマゼミ	*
32	G15D637001	GV259	比較社会思想史セミナーA2	1	T2	火5	社	三宅 芳夫	テーマゼミ	*
33	G15D638001	GV260	比較社会思想史セミナーB1	1	T4	火5	社	三宅 芳夫	テーマゼミ	*
34	G15D639001	GV261	比較社会思想史セミナーB2	1	T5	火5	社	三宅 芳夫	テーマゼミ	*

【教養展開科目(学術研究の現場を知る)】生命コア(生命・心理・発達)関連

通番	講義コード	ナンバリング	授業科目	単位	ターム	曜日 時限	所属	担当教員	対象学科等	備考
1	G15B012001	GV262	人間行動と社会1	1	T4	木4	教	磯邊 聡・他		
2	G15B013001	GV263	人間行動と社会2	1	T5	木4	教	磯邊 聡・他		
3	G15B042001	GV264	心理学A1(1)	1	T1	水1	*	田中 未央		
4	G15B042002	GV264	心理学A1(2)	1	T4	金4	*	村田 佳代子		
5	G15B042003	GV264	心理学A1(3)	1	T4	月2	*	佐久間 直人		
6	G15B042004	GV264	心理学A1(4)	1	T4	木1	*	金子 功一		
7	G15B042005	GV264	心理学A1(5)	1	T1	月2	人	大隅 尚広		
8	G15B043001	GV265	心理学A2(1)	1	T2	水1	*	田中 未央		
9	G15B043002	GV265	心理学A2(2)	1	T5	金4	*	村田 佳代子		
10	G15B043003	GV265	心理学A2(3)	1	T5	月2	*	佐久間 直人		
11	G15B043004	GV265	心理学A2(4)	1	T5	木1	*	金子 功一		
12	G15B043005	GV265	心理学A2(5)	1	T2	月2	人	大隅 尚広		
13	G15B062001	GV266	心理学C1	1	T4	水1	教	西口 雄基・他		
14	G15B063001	GV267	心理学C2	1	T5	水1	教	西口 雄基・他		
15	G15F004001	GV270	薬学への招待A	1	T1	木3	薬	石川 勇人・他		
16	G15F014001	GV271	薬学への招待B	1	T2	木3	薬	森部 久仁一・他		
17	G15F301001	GV225	社会の中のくすりA	1	T4	火2	薬	西田 紀貴		
18	G15F302001	GV226	社会の中のくすりB	1	T5	火2	薬	畠山 浩人・他		
19	G15F061001	GV120	スポーツ科学入門	2	T4-5	水2	国	吉岡 伸彦		
20	G15F124001	GV274	生きるを考える	1	T4	火3	看	銭 淑君・他		
21	G15F022001	GV268	微生物とヒトのサイエンス1	1	T4	木4	真	西城 忍		
22	G15F023001	GV269	微生物とヒトのサイエンス2	1	T5	木4	真	西城 忍		
23	G15F151001	GV156	現代医学	2	T1	金3 金4	医	小林 欣夫	1年次生のみ	■

【教養展開科目(学術研究の現場を知る)】文化コア(文化・芸術・歴史)関連

通番	講義コード	ナンバリング	授業科目	単位	ターム	曜日 時限	所属	担当教員	対象学科等	備考
1	G15C022001	GV276	伊豆諸島の文化と自然	1	T2	火5	国	和田 健		* / ■
2	G15C042001	GV133	環境をデザインする	1	T1	水2	テ	佐藤 公信・他		■
3	G15C061001	GV230	文化人類学	2	T1-2	木5	人	高橋 絵里香・他		
4	G15C067001	GV150	芸術学A	1	T1	水3	教	神野 真吾		■
5	G15C068001	GV151	芸術学B	1	T2	水3	教	神野 真吾		■
6	G15C080001	GV220	西洋美術史A	1	T4	金5	*	黒田 加奈子		*
7	G15C082001	GV221	西洋美術史B	1	T5	金5	*	黒田 加奈子		*
8	G15C090001	GV230	日本美術史A	1	T4	月5	*	猪岡 萌菜・他		*
9	G15C092001	GV231	日本美術史B	1	T5	木5	*	千葉 慶・他		*
10	G15C138001	GV157	軍記物語を読む1	1	T4	金4	人	久保 勇		*
11	G15C139001	GV158	軍記物語を読む2	1	T5	金4	人	久保 勇		*

通番	講義コード	ナンバリング	授業科目	単位	ターム	曜日 時限	所属	担当教員	対象学科等	備考
12	G15C186001	GV152	日本文化を考える1	1	T4	水4	人	久保 勇		*
13	G15C187001	GV153	日本文化を考える2	1	T5	水4	人	久保 勇		*
14	G15C211001	GV233	音楽史B	2	T5	水3 水4	*	石川 陽一		*
15	G15C271001	GV136	製品デザイン論	2	T4-5	木2	デ	UEDA EDILSON SHINDI・他		■
16	G15D002001	GV277	近代日本のアジア観	1	T2	金3	国	見城 悌治・他		*
17	G15D761001	GV239	歴史学B(1)	1	T2	水5	人	岩城 高広		*
18	G15D761002	GV239	歴史学B(2)	1	T5	月4	人	岩城 高広		*
19	G15D144001	GV240	歴史学E1	1	T1	月3	人	伊東 久智		*
20	G15D145001	GV241	歴史学E2	1	T2	月3	人	伊東 久智		*
21	G15D142001	GV278	現代史B1	1	T4	月3	人	栗田 禎子		*
22	G15D143001	GV279	現代史B2	1	T5	月3	人	栗田 禎子		*
23	G15C571001	GV141	博物館で歴史を読み解く	1	T6	集中	国	崎山 直樹		
24	G15C581001	GV143	囲碁入門	1	T4	水5	人	鎌田 浩二・他		
25	G15C591001	GV291	囲碁中級	1	T5	水5	人	鎌田 浩二・他	囲碁入門の単位修得者に限る	
26	G15D136001	GV284	考古学セミナー1	1	T1	火2	人	山田 俊輔		*
27	G15D132001	GV286	考古学A1	1	T4	月3	人	阿部 昭典		
28	G15D133001	GV287	考古学A2	1	T5	月3	人	阿部 昭典		
29	G15D781001	GV242	歴史学セミナーA1	1	T2	水4	人	檜皮 瑞樹		
30	G15D782001	GV242	歴史学セミナーA2	1	T5	水4	人	檜皮 瑞樹		
31	G15D772001	GV138	大学生のための世界史再入門2	1	T5	金5	*	小澤 弘明		*

【教養展開科目(学術研究の現場を知る)】環境コア(環境・生活・科学)関連

通番	講義コード	ナンバリング	授業科目	単位	ターム	曜日 時限	所属	担当教員	対象学科等	備考
1	G15D341001	GW101	画像工学入門	2	T4-5	木5	工	大川 祐輔		
2	G15E032001	GW201	環境問題A	1	T2	金3	安	町田 基		
3	G15E033001	GW211	環境問題B	1	T5	金3	安	町田 基		
4	G15E082001	GW212	環境科学B	1	T4	木1	*	海老原 昇		
5	G15E083001	GW202	環境科学A	1	T4	火1	*	吉田 浩之		
6	G15E201001	GW104	緑と食の環境問題	2	T4-5	水5	園	小林 達明・他	松戸開講	■
7	G15E261001	GW105	地震と災害	1	T1	水2	理	佐藤 利典		■
8	G15E262001	GW106	火山と災害	1	T2	水2	理	津久井 雅志		■
9	G15E271001	GW203	ユーラシア地球環境学1	1	T4	月3	理	竹内 望・他		
10	G15E272001	GW204	ユーラシア地球環境学2	1	T5	月3	理	竹内 望・他		
11	G15E181001	GW205	ひととみどりをつなぐ	2	T1-6	集中	園	三島 孔明・他	松戸開講	■
12	G15E287001	GW206	動物の体ができる仕組み	1	T5	水1	理	石川 裕之	S生以外	
13	G15E289001	GW207	生物間相互作用と生物多様性	1	T4	水1	理	村上 正志	S生以外	
14	G15E290001	GW112	衛星地球観測と極域環境	1	T4	金2	*	島田 利元		
15	G15F251001	GW208	昆虫を科学する	1	T4	月4	園	野村 昌史・他		

通番	講義コード	ナンバリング	授業科目	単位	ターム	曜日 時限	所属	担当教員	対象学科等	備考
16	G15F321001	GW213	細胞骨格と細胞運動	1	T4	水5	理	阿部 洋志	S生以外	
17	G15F271001	GW108	遺伝子発現制御とゲノム維持	1	T4	火3	理	浦 聖恵	S生以外	
18	G15E243001	GW102	地球環境とリモートセンシングA	1	T1	木2	環	本郷 千春・他		* / ■
19	G15E244001	GW103	地球環境とリモートセンシングB	1	T2	木2	環	樋口 篤志・他		* / ■
20	G15E292001	GW214	電池の科学	1	T5	木5	工	津田 哲哉		

【教養展開科目(データを科学する)】

通番	講義コード	ナンバリング	授業科目	単位	ターム	曜日 時限	所属	担当教員	対象学科等	備考
1	G15P001001	GY237	情報セキュリティ分析(入門)	1	T2	木5	情	今泉 貴史・他		◎
2	G15P011001	GY312	情報セキュリティ分析(実践)	1	T3	集中	情	今泉 貴史・他		◎
3	G15B042001	GV264	心理学A1(1)	1	T1	水1	*	田中 未央		
4	G15B043001	GV265	心理学A2(1)	1	T2	水1	*	田中 未央		
5	G15B062001	GV266	心理学C1	1	T4	水1	教	西口 雄基		
6	G15B063001	GV267	心理学C2	1	T5	水1	教	西口 雄基		
7	G15C571001	GV141	博物館で歴史を読み解く	1	T6	集中	国	崎山 直樹		
8	G15E243001	GW102	地球環境とリモートセンシングA	1	T1	木2	環	近藤 昭彦・他		* / ■
9	G15E244001	GW103	地球環境とリモートセンシングB	1	T2	木2	環	入江 仁士・他		* / ■
10	G15F251001	GW208	昆虫を科学する	1	T4	月4	園	野村 昌史・他		
11	G15H292001	GZ125	地球科学B2	1	T5	火2	*	高梨 直紘	高校地学未履修者向け	
12	G15X171001	GY239	デジタルクリエイティブ基礎	2	T1	金4 金5	*	近藤 祐爾		◎

【教養展開科目(自然科学を学ぶ)】

通番	講義コード	ナンバリング	授業科目	単位	ターム	曜日 時限	所属	担当教員	対象学科等	備考
1	G15H272001	GZ111	エネルギーについて学ぶ(1)	1	T4	木2	国	三野 弘文		
2	G15H272002	GZ111	エネルギーについて学ぶ(2)	1	T5	木2	国	三野 弘文		
3	G15H033001	GZ108	実験で体験する物理	2	T1-2	木5	理	深澤 英人・他	文系	
4	G15H351001	GZ109	実験で体験する物理A	1	T4	月5	国	三野 弘文・他	文系	
5	G15H352001	GZ110	実験で体験する物理B	1	T5	月5	国	三野 弘文・他	文系	
6	G15H331001	GZ102	生活と光の作用1	1	T1	木5	工	椎名 達雄		
7	G15H332001	GZ103	生活と光の作用2	1	T2	木5	工	椎名 達雄		
8	G15H011001	GZ104	物理学の世界	2	T4-5	月4	*	中村 敦		
9	G15H341001	GZ105	物理学入門(1)(展開)	2	T1-2	火1	*	中村 敦		共通専門基礎科目と同時開講
10	G15H341003	GZ105	物理学入門(3)(展開)	2	T4-5	火1	国	三野 弘文	H他	共通専門基礎科目と同時開講
11	G15H342001	GZ106	物理学入門1(展開)	1	T1	水2	教	加藤 徹也	E他	共通専門基礎科目と同時開講
12	G15H343001	GZ107	物理学入門2(展開)	1	T2	水2	教	加藤 徹也	E他	共通専門基礎科目と同時開講
13	G15H037001	GZ126	放射線基礎実験Ⅰ(展開)	1	T1-2 【前1】	金 345	理	清水 信宏・他	S物以外	共通専門基礎科目と同時開講
14	G15H038001	GZ127	放射線基礎実験Ⅱ(展開)	1	T1-2 【前2】	金 345	理	清水 信宏・他	S物以外	共通専門基礎科目と同時開講
15	G15H041001	GZ112	化学(1)(展開)	2	T4-5	金2	理	城田 秀明		共通専門基礎科目と同時開講

通番	講義コード	ナンバリング	授業科目	単位	ターム	曜日 時限	所属	担当教員	対象学科等	備考
16	G15H041002	GZ112	化学(2)(展開)	2	T1-2	金3	理	坂根 郁夫		共通専門基礎科目と同時開講
17	G15H061001	GZ114	物理化学A(展開)	2	T1-2	水1	理	森田 剛		共通専門基礎科目と同時開講
18	G15H071001	GZ115	物理化学B(展開)	2	T4-5	水1	理	大場 友則		共通専門基礎科目と同時開講
19	G15H081001	GZ116	化学基礎実験(5)(展開)	1	T4-5 【後2】	火 345	理	荒井 孝義・他	E他	共通専門基礎科目と同時開講
20	G15H151001	GZ117	生物学	2	T1-2	火3	薬	伊藤 素行		
21	G15H321001	GZ118	生物学基礎実験A(展開)	1	T4-5 【後1】	火 345	理	佐藤 成樹・他	1S(生以外),2T共他(教職用)	共通専門基礎科目と同時開講
22	G15H325001	GZ119	生物学基礎実験E(展開)	1	T3	集中	海	富樫 辰也・他		共通専門基礎科目と同時開講
23	G15H326001	GZ120	生物学基礎実験F(展開)	2	T3	集中	教	大和 政秀	E他	共通専門基礎科目と同時開講
24	G15H327001	GZ121	生物学基礎実験G(1)(展開)	1	T1-2 【前1】	水 345	教	大和 政秀	E他	共通専門基礎科目と同時開講
25	G15H327004	GZ121	生物学基礎実験G(2)(展開)	1	T4-5 【後1】	水 345	教	笹川 幸治	E他	共通専門基礎科目と同時開講
26	G15H281001	GZ122	地球科学A1	1	T1	火3	理	竹内 望	高校地学未履修者向け	
27	G15H282001	GZ123	地球科学A2	1	T2	火3	理	竹内 望	高校地学未履修者向け	
28	G15H291001	GZ124	地球科学B1	1	T4	火2	*	高梨 直紘	高校地学未履修者向け	
29	G15H292001	GZ125	地球科学B2	1	T5	火2	*	高梨 直紘	高校地学未履修者向け	

【教養展開科目(キャリアを育てる)】

通番	講義コード	ナンバリング	授業科目	単位	ターム	曜日 時限	所属	担当教員	対象学科等	備考
1	G15K512001	GY159	地域で仕事をおこす・入門篇	1	T2	火3	国	崎山 直樹・他		■
2	G15K305001	GY227	スポーツとの出逢い1	1	T4	金2	国	谷藤 千香		■
3	G15K306001	GY228	スポーツとの出逢い2	1	T5	金2	国	谷藤 千香		■
4	G15K501001	GY238	ソーシャルラーニングI	1	T1-6	集中	教	下永田 修二・他		■
5	G15K491001	GY141	キャンパスライフとソーシャルラーニング	1	T1	月2	教	下永田 修二・他		■
6	G15K311001	GY204	グローバルインターンシップ1	2	T1-6	集中	国	崎山 直樹		* / ▲ 留学科目
7	G15K312001	GY301	グローバルインターンシップ2	2	T1-6	集中	国	崎山 直樹		* / ▲ 留学科目
8	G15K394001	GY137	グローバルボランティア事前学習	1	T2	金5	国	佐々木 綾子		* / ■
9	G15K481001	GY140	グローバルボランティア(地域)	2	T1-6	集中	国	田島 翔太		* / ■
10	G15K396001	GY109	グローバルボランティアI(海外)	2	T3	集中	国	佐々木 綾子		* / ▲ 留学科目
11	G15K398001	GY205	グローバルボランティアII(海外)	2	T3	集中	国	佐々木 綾子		* / ▲ 留学科目
12	G15K400001	GY302	グローバルボランティアIII(海外)	2	T3	集中	国	佐々木 綾子		* / ▲ 留学科目
13	G15K423001	GY110	実務家によるキャリア・デザイン入門A	1	T2	金4	社	小川 真実		■
14	G15K425001	GY181	実務家によるキャリア・デザイン入門C	1	T5	水4	未	岡山 咲子・他		■
15	G15K447001	GY146	地方創生の実務実習	2	T6	集中	社	小川 真実		■
16	G15K325001	GY105	非営利市民事業と協同組合A	1	T1	金3	国	崎山 直樹・他		■
17	G15K326001	GY106	非営利市民事業と協同組合B	1	T2	金3	国	崎山 直樹・他		■
18	G15K461001	GY206	政策ディベートと交渉論の基礎	1	T5	火4	未	大西 好宣		■
19	G15K471001	GY116	プレゼンテーション入門: パトルを楽しむ	1	T4	火4	未	大西 好宣	原則として全員がピブリオバトル全国大会予選に参加する	■
20	G15K541001	GY182	金融リテラシー	1	T4	木4	人	山田 賢	AEON連携講座	■

【教養展開科目(キャリアを育てる)】 《学芸員資格取得科目》

通番	講義コード	ナンバリング	授業科目	単位	ターム	曜日 時限	所属	担当教員	対象学科等	備考
1	G15K241001	GY210	博物館情報・メディア論	2	T3	集中	*	後藤 真	西千葉開講	
2	G15K001001	GY117	博物館概論	2	T1-2	集中	*	鈴木 一彦		
3	G15K261001	GY208	博物館展示論	2	T4-5	集中	*	渡辺 友美	西千葉開講	
4	G15K221001	GY209	博物館教育論	2	T6	集中	*	佐藤 優香	歴博及び西千葉開講	
5	G15K231001	GY207	博物館経営論	2	T4-5	集中	*	鈴木 一彦	西千葉(土日予定)	
6	G15K251001	GY303	博物館資料保存論	2	T4-6	集中	*	坂本 稔	歴博及び西千葉開講	
7	G15K021001	GY211	博物館資料論A	2	T6	集中	*	西村 広経	西千葉開講	
8	G15K031001	GY212	博物館資料論B(自然史系)	2	T3	集中	*	加藤 久佳		
9	G15K041001	GY213	博物館資料論C(美術系)	2	T4-5	水4	*	木方 幹人		
10	G15K051001	GY214	博物館資料論D(環境科学系)	2	T3	集中	*	小幡 和男	隔年奇数年開講・松戸開講	
11	G15K061001	GY304	博物館実習A(自然史系・環境科学系)	3	T1-6	集中	園	百原 新・他		
12	G15K071001	GY305	博物館実習B(美術館)	3	T1-6	集中	教	神野 真吾		

【教養展開科目(キャリアを育てる)】 《司書資格取得科目》

通番	講義コード	ナンバリング	授業科目	単位	ターム	曜日 時限	所属	担当教員	対象学科等	備考
1	G15K091001	GY119	図書館概論	2	T1-2	水5	人	竹内 比呂也		
2	G15K103001	GY215	図書館情報技術論	2	T1-2	火2	ア	檜垣 泰彦	2年次生以上	
3	G15K102001	GY217	図書館情報資源概論	2	T1-2	木4	ア	國本 千裕	2年次生以上	
4	G15K115001	GY216	公共図書館サービス論	2	T3	集中	*	豊田 高広	2年次生以上	
5	G15K114001	GY214	図書館制度・経営論	2	T1-2	月1	*	叶多 泰彦	2年次生以上	
6	G15K116001	GY306	児童サービス論	2	T4-5	火4	*	伊藤 明美	2年次生以上	
7	G15K111001	GY307	学術情報論	2	T4-5	月1	*	林 和弘	2年次生以上	

【教養展開科目(千葉大学の環境をつくる)】

通番	講義コード	ナンバリング	授業科目	単位	ターム	曜日 時限	所属	担当教員	対象学科等	備考
1	G15R032001	GY125	環境マネジメントシステム実習ⅠA	1	T1	火6	社	倉阪 秀史		
2	G15R033001	GY126	環境マネジメントシステム実習ⅠB	1	T4	火6	社	倉阪 秀史	実習ⅠAを受講(聴講含む)または、実習ⅠAの補講を受講した学生に限る。	
3	G15R041001	GY218	環境マネジメントシステム実習Ⅱ	2	T1-6	集中	社	倉阪 秀史	2~4年次 実習Ⅰ又は、補講を受講した学生に限る。(西千葉開講)	
4	G15R051001	GY218	環境マネジメントシステム実習Ⅱ	2	T1-6	集中	園	秋田 典子・他	2~4年次 実習Ⅰ又は、補講を受講した学生に限る。(松戸開講)	
5	G15R061001	GY218	環境マネジメントシステム実習Ⅱ	2	T1-6	集中	医	諏訪園 靖	2~4年次 実習Ⅰ又は、補講を受講した学生に限る。(亥鼻開講)	
6	G15R071001	GY308	環境マネジメントシステム実習Ⅲ	2	T1-6	集中	社	倉阪 秀史	実習Ⅱを受講した学生	

【教養展開科目(ジェンダーを考える)】

通番	講義コード	ナンバリング	授業科目	単位	ターム	曜日 時限	所属	担当教員	対象学科等	備考
1	G15C003001	GY121	ジェンダーを考えるB	1	T2	火5	国	五十嵐 洋己・他		
2	G15C012001	GY122	ジェンダーを考えるC	1	T4	火5	人	米村 千代・他		
3	G15C013001	GY123	ジェンダーを考えるD	1	T5	火5	社	後藤 弘子・他		

通番	講義コード	ナンバリング	授業科目	単位	ターム	曜日 時限	所属	担当教員	対象学科等	備考
4	G15C561001	GY124	ジェンダーと社会	2	T1	金3 金4	*	渡辺 大輔		

【教養展開科目(コミュニケーションリテラシー能力を高める)】

通番	講義コード	ナンバリング	授業科目	単位	ターム	曜日 時限	所属	担当教員	対象学科等	備考
1	G15X032001	GY153	文章表現演習 I	1	T1	木3	国	佐藤 尚子	1年次生対象	■
2	G15X033001	GY154	文章表現演習 II	1	T2	木3	国	佐藤 尚子	1年次生対象	■
3	G15X104001	GY155	思考とコミュニケーションのプラクティス(1)	1	T4	火4	*	永本 義弘		■
4	G15X104002	GY155	思考とコミュニケーションのプラクティス(2)	1	T5	火4	*	永本 義弘		■
5	G15X171001	GY239	デジタルクリエイティブ基礎	2	T1	金4 金5	*	近藤 祐爾		◎
6	G15X054001	GY180	手話を学ぼう1	1	T1	木3	国	三野 弘文		■
7	G15X055001	GY181	手話を学ぼう2	1	T2	木3	国	三野 弘文		■
8	G15X161001	GY129	文献との対話	1	T4	月2	人	竹内 比呂也・他		■
9	G15X346001	GY179	キャンパスツアーリズム	1	T1-6	集中	未	織田 雄一		

【教養展開科目(世界とつながる)】

通番	講義コード	ナンバリング	授業科目	単位	ターム	曜日 時限	所属	担当教員	対象学科等	備考
1	G15Y001001	GY261	オンライン留学プログラム ヨーク大学(1)	2	T2	集中	国	永瀬 彩子		* / ▲
2	G15Y001003	GY261	オンライン留学プログラム ヨーク大学(3)	2	T5	集中	国	永瀬 彩子		* / ▲
3	G15Y006001	GY266	オンライン留学プログラム レジャイナ大学(1)	2	T2	集中	千	渡邊 誠		* / ▲
4	G15Y006002	GY266	オンライン留学プログラム レジャイナ大学(2)	2	T3	集中	千	渡邊 誠		* / ▲
5	G15Y006003	GY266	オンライン留学プログラム レジャイナ大学(3)	2	T6	集中	千	渡邊 誠		* / ▲
6	G15Y007002	GY267	オンライン留学プログラム アルゴンキンカレッジ(2)	2	T6	集中	国	石戸 光		* / ▲
7	G15Y008001	GY268	オンライン留学プログラム パナマ(1)	2	T3	集中	園	高垣 美智子		* / ▲
8	G15Y008002	GY268	オンライン留学プログラム パナマ(2)	2	T6	集中	園	高垣 美智子		* / ▲
9	G15Y009001	GY269	オンライン留学プログラム バサイトマ大学(1)	2	T3	集中	園	高垣 美智子		* / ▲
10	G15Y009002	GY269	オンライン留学プログラム バサイトマ大学(2)	2	T6	集中	園	高垣 美智子		* / ▲
11	G15Y010001	GY270	オンライン留学プログラム 国立政治大学	2	T3	集中	千	渡邊 誠		* / ▲
12	G15Y109001	GY280	オンライン留学プログラム 多様性の国、インドを学ぶ(1)	2	T3	集中	千	渡邊 誠		* / ▲
13	G15Y109002	GY280	オンライン留学プログラム 多様性の国、インドを学ぶ(2)	2	T3	集中	千	渡邊 誠		* / ▲
14	G15Y109003	GY280	オンライン留学プログラム 多様性の国、インドを学ぶ(3)	2	T6	集中	千	渡邊 誠		* / ▲
15	G15Y109004	GY280	オンライン留学プログラム 多様性の国、インドを学ぶ(4)	2	T6	集中	千	渡邊 誠		* / ▲
16	G15Y012001	GY282	オンライン留学プログラム ジャマイカ工科大学	2	T3	集中	園	高垣 美智子		* / ▲

【数理・データサイエンス科目（基礎）】

通番	講義コード	ナンバリング	授業科目	単位	ターム	曜日 時限	所属	担当教員	対象学科等	備考
1	G121011001	GD101	情報リテラシー(1)	2	T1-2	金4	国	徳永 留美	1Z	◎
2	G121011002	GD101	情報リテラシー(2)	2	T1-2	水3	人	阿部 明典・他	1L行	◎
3	G121011003	GD101	情報リテラシー(3)	2	T1-2	水5	人	傳 康晴・他	1L史日国	◎
4	G121011004	GD101	情報リテラシー(4)	2	T1-2	火2	教	飯塚 正明	1E小(算理)	◎
5	G121011005	GD101	情報リテラシー(5)	2	T1-2	水5	社	青山 耕治・他	1B	◎
6	G121011006	GD101	情報リテラシー(6)	2	T1-2	水5	社	川久保 友超・他	1B	◎
7	G121011007	GD101	情報リテラシー(7)	2	T1-2	金1	社	平野 秀文・他	1B	◎
8	G121011008	GD101	情報リテラシー(8)	2	T1-2	金1	社	倉阪 秀史・他	1B	◎
9	G121011009	GD101	情報リテラシー(9)	2	T1-2	金2	*	角張 健一	1E専	◎
10	G121011010	GD101	情報リテラシー(10)	2	T1-2	金2	*	森本 容介	1E小(心も社)中(国語以外)	◎
11	G121011011	GD101	情報リテラシー(11)	2	T1-2	金4	*	森本 容介	1E小(国教)中(国語)養	◎
12	G121011012	GD101	情報リテラシー(12)	2	T1-2	水3	*	鍋島 尚子	1E英特幼	◎
13	G121011013	GD101	情報リテラシー(13)	2	T1-2	水3	理	伊藤 弘明・他	1S物	◎
14	G121011014	GD101	情報リテラシー(14)	2	T1-2	月4	理	村田 武士・他	1S化	◎
15	G121011015	GD101	情報リテラシー(15)	2	T1-2	月5	理	高橋 佑磨・他	1S生	◎
16	G121011016	GD101	情報リテラシー(16)	2	T1-2	月4	理	佐藤 利典・他	1S地	◎
17	G121011017	GD101	情報リテラシー(17)	2	T1-2	月5	工	加戸 啓太・他	1T建	◎
18	G121011018	GD101	情報リテラシー(18)	2	T1-2	月5	デ	小原 康裕	1Tデ	◎
19	G121011019	GD101	情報リテラシー(19)	2	T1-2	木5	工	窪山 達也・他	1T機	◎
20	G121011020	GD101	情報リテラシー(20)	2	T1-2	木5	工	岩原 直也・他	1T物	◎
21	G121011021	GD101	情報リテラシー(21)	2	T1-2	火3	工	小坏 成一・他	1T電	◎
22	G121011022	GD101	情報リテラシー(22)	2	T1-2	火3	工	梅澤 猛・他	1T情	◎
23	G121011023	GD101	情報リテラシー(23)	2	T1-2	火4	工	山田 泰弘・他	1T共	◎
24	G121011024	GD101	情報リテラシー(24)	2	T1-2	火4	フ	野村 行弘・他	1T都医	◎
25	G121011025	GD101	情報リテラシー(25)	2	T1-2	水1 金3	園	小川 幸春・他	1H園 実習(水1)松戸開講 講義(金3)	◎
26	G121011026	GD101	情報リテラシー(26)	2	T1-2	金3	園	華岡 光正・他	1H応 西千葉開講	◎
27	G121011027	GD101	情報リテラシー(27)	2	T1-2	水5 金3	園	近江 慶光・他	1H緑 実習(水5)松戸開講 講義(金3)	◎
28	G121011028	GD101	情報リテラシー(28)	2	T1-2	水3 金3	園	矢野 佑樹・他	1H食 実習(水3)松戸開講 講義(金3)	◎
29	G121011029	GD101	情報リテラシー(29)	2	T1-2	木2	医	田島 寛之	1M	◎
30	G121011030	GD101	情報リテラシー(30)	2	T1-2	月4	薬	星野 忠次・他	1P	◎
31	G121011031	GD101	情報リテラシー(31)	2	T1-2	金3	看	池崎 澄江・他	1N	◎

【数理・データサイエンス科目（展開）】

通番	講義コード	ナンバリング	授業科目	単位	ターム	曜日 時限	所属	担当教員	対象学科等	備考
1	G122001001	GD102	データサイエンスA(1)	1	T1	金1	理	井上 玲	人数制限130名以内	
2	G122001002	GD102	データサイエンスA(2)	1	T2	金1	理	井上 玲	人数制限130名以内	
3	G122001003	GD102	データサイエンスA(3)	1	T4	月3	理	内藤 貴太	人数制限130名以内	

通番	講義コード	ナンバリング	授業科目	単位	ターム	曜日 時限	所属	担当教員	対象学科等	備考
4	G122001004	GD102	データサイエンスA(4)	1	T4	金1	理	今村 卓史	人数制限130名以内	
5	G122001005	GD102	データサイエンスA(5)	1	T5	月3	理	内藤 貴太	人数制限130名以内	
6	G122001006	GD102	データサイエンスA(6)	1	T5	金1	理	今村 卓史	人数制限130名以内	
7	G122002001	GD103	データサイエンスB(1)	1	T4	火2	人	松香 敏彦	人数制限50名以内	◎
8	G122002002	GD103	データサイエンスB(2)	1	T4	火3	高	松本 洋介	人数制限100名以内	◎
9	G122002003	GD103	データサイエンスB(3)	1	T5	水3	情	全 へい東	人数制限50名以内	◎
10	G122002004	GD103	データサイエンスB(4)	1	T4	水3	高	松本 洋介	人数制限100名以内	◎
11	G122002005	GD103	データサイエンスB(5)	1	T5	火3	高	松本 洋介	人数制限100名以内	◎
12	G122002006	GD103	データサイエンスB(6)	1	T5	水3	高	松本 洋介	人数制限100名以内	◎
13	G122002007	GD103	データサイエンスB(7)	1	T4	木1	情	松元 亮治	人数制限100名以内	◎
14	G122002008	GD103	データサイエンスB(8)	1	T5	木1	情	松元 亮治	人数制限100名以内	◎
15	G122002009	GD103	データサイエンスB(9)	1	T1	木1	情	松元 亮治	人数制限100名以内	◎
16	G122002010	GD103	データサイエンスB(10)	1	T2	木1	情	松元 亮治	人数制限100名以内	◎
17	G122003001	GD104	データサイエンスC(1)	1	T1	水1	高	松本 洋介	人数制限120名以内	◎
18	G122003002	GD104	データサイエンスC(2)	1	T2	水1	高	松本 洋介	人数制限120名以内	◎
19	G122003003	GD104	データサイエンスC(3)	1	T4	水1	情	松元 亮治	人数制限120名以内	◎
20	G122004001	GD105	データサイエンスD	1	T5	水1	情	松元 亮治	人数制限120名以内	◎
21	G122011001	GD201	中級データサイエンス	1	T4	金1	工	残間 忠直	人数制限100名以内	◎
22	G122021001	GD106	野球観戦に生きるデータ科学	1	T1	木1	国	小泉 佳右	人数制限94名以内	◎
23	G122041001	GD108	Rによるアンケート調査の集計	1	T4	火1	ア	岡田 聡志	人数制限84名以内	◎
24	G122071001	GD202	応用データ処理技術	1	T1	金4	工	黒岩 眞吾・他	人数制限50名以内	◎
25	G122081001	GD111	接続概念による数の見直し	1	T3	集中	社	田村 高幸	人数制限50名以内	
26	G122091001	GD112	線形性の使用から使える本質・概念へ	1	T3	集中	社	田村 高幸	人数制限50名以内	
27	G122101001	GD113	社会におけるデータサイエンス	1	T2	金3	情	松元 亮治・他	人数制限200名以内	◎
28	G122111001	GD203	機械学習実践入門	1	T5	水4	高	松本 洋介・他	人数制限50名以内	◎
29	G122121001	GD114	データクレンジング入門(1)	1	T4	金1	情	松元 亮治・他	人数制限100名以内	◎
30	G122121002	GD114	データクレンジング入門(2)	1	T4	金3	情	松元 亮治・他	人数制限100名以内	◎
31	G122131001	GD204	データクレンジング実践	1	T5	金1	情	松元 亮治・他	人数制限100名以内	◎

【共通専門基礎科目（数学・統計学）】

通番	講義コード	ナンバリング	授業科目	単位	ターム	曜日 時限	所属	担当教員	対象学科等	備考
1	G171110001	CM101	微積分学A(1)	2	T1-2	水3	教	白川 健	E	◎
2	G171110002	CM101	微積分学A(2)	2	T1-2	月4	*	石川 賢太	H園応食E	◎
3	G171110003	CM101	微積分学A(3)	2	T1-2	金2	*	滝沢 庸	ES地	◎
4	G171110004	CM101	微積分学A(4)	2	T1-2	金4	*	與口 卓志	EH緑	◎
5	G171110005	CM101	微積分学A(5)	2	T4-5	水3	*	音喜多 純拓	LBE	◎
6	G171211001	CM102	微積分学B1(1)	2	T1-2	金2	理	津嶋 貴弘	1T建	◎
7	G171211002	CM102	微積分学B1(2)	2	T1-2	金2	理	二木 昌宏	1Tデ	◎
8	G171211003	CM102	微積分学B1(3)	2	T1-2	金3	*	與口 卓志	1T機	◎
9	G171211004	CM102	微積分学B1(4)	2	T1-2	金3	*	音喜多 純拓	1T物	◎
10	G171211005	CM102	微積分学B1(5)	2	T1-2	木3	*	櫻井 太郎	1T医	◎
11	G171211006	CM102	微積分学B1(6)	2	T1-2	金3	*	滝沢 庸	1T電	◎
12	G171211007	CM102	微積分学B1(7)	2	T1-2	金3	*	福室 康介	1T情	◎
13	G171211008	CM102	微積分学B1(8)	2	T1-2	火3	*	音喜多 純拓	1T共	◎
14	G171211009	CM102	微積分学B1(9)	2	T1-2	金2	理	佐々木 浩宣	1T都	◎
15	G171211010	CM102	微積分学B1(10)	2	T1-2	金3	理	岡田 靖則	1S数	◎
16	G171211011	CM102	微積分学B1(11)	2	T1-2	金2	*	與口 卓志	S物	◎
17	G171211012	CM102	微積分学B1(12)	2	T1-2	火3	理	西田 康二	S化	◎
18	G171212001	CM103	微積分学B2(1)	2	T4-5	金2	理	今井 淳	1T建	◎
19	G171212002	CM103	微積分学B2(2)	2	T4-5	金2	*	堀口 直之	1Tデ	◎
20	G171212003	CM103	微積分学B2(3)	2	T4-5	金3	*	福室 康介	1T機	◎
21	G171212004	CM103	微積分学B2(4)	2	T4-5	金3	*	稲川 太郎	1T物	◎
22	G171212005	CM103	微積分学B2(5)	2	T4-5	木3	*	滝沢 庸	1T医	◎
23	G171212006	CM103	微積分学B2(6)	2	T4-5	金3	*	滝沢 庸	1T電	◎
24	G171212007	CM103	微積分学B2(7)	2	T4-5	金3	理	安藤 哲哉	1T情	◎
25	G171212008	CM103	微積分学B2(8)	2	T4-5	火3	*	堀口 直之	1T共	◎
26	G171212009	CM103	微積分学B2(9)	2	T4-5	金2	*	稲川 太郎	1T都	◎
27	G171212010	CM103	微積分学B2(10)	2	T4-5	金3	理	津嶋 貴弘	1S数	◎
28	G171212011	CM103	微積分学B2(11)	2	T4-5	金2	理	大坪 紀之	S物	◎
29	G171212012	CM103	微積分学B2(12)	2	T4-5	火3	理	廣恵 一希	S化	◎
30	G171221001	CM104	微積分学演習B1(1)	1	T1-2 【隔週】	火3	工	原田 幸博	1T建	
31	G171221002	CM104	微積分学演習B1(2)	1	T1-2 【隔週】	火3	*	堀口 直之	1Tデ	
32	G171221003	CM104	微積分学演習B1(3)	1	T1-2 【隔週】	木2	理	松井 宏樹	1T機	
33	G171221004	CM104	微積分学演習B1(4)	1	T1-2 【隔週】	木2	*	稲川 太郎	1T物	
34	G171221005	CM104	微積分学演習B1(5)	1	T1-2 【隔週】	木2	*	滝沢 庸	1T医	
35	G171221006	CM104	微積分学演習B1(6)	1	T1-2 【隔週】	木2	*	石川 賢太	1T電	
36	G171221007	CM104	微積分学演習B1(7)	1	T1-2 【隔週】	木2	*	櫻井 太郎	1T情	
37	G171221008	CM104	微積分学演習B1(8)	1	T1-2 【隔週】	水4	*	中川 貴裕	1T共	

通番	講義コード	ナンバリング	授業科目	単位	ターム	曜日 時限	所属	担当教員	対象学科等	備考
38	G171221009	CM104	微積分学演習B1(9)	1	T1-2 【隔週】	火3	工	近藤 吾郎	1T都	
39	G171221010	CM104	微積分学演習B1(10)	1	T1-2 【隔週】	木2	理	小寺 諒介	1S数	
40	G171222001	CM105	微積分学演習B2(1)	1	T4-5 【隔週】	火3	工	原田 幸博	1T建	
41	G171222002	CM105	微積分学演習B2(2)	1	T4-5 【隔週】	火3	*	稲川 太郎	1Tデ	
42	G171222003	CM105	微積分学演習B2(3)	1	T4-5 【隔週】	木2	*	櫻井 太郎	1T機	
43	G171222004	CM105	微積分学演習B2(4)	1	T4-5 【隔週】	木2	*	滝沢 庸	1T物	
44	G171222005	CM105	微積分学演習B2(5)	1	T4-5 【隔週】	木2	理	梶浦 宏成	1T医	
45	G171222006	CM105	微積分学演習B2(6)	1	T4-5 【隔週】	木2	*	與口 卓志	1T電	
46	G171222007	CM105	微積分学演習B2(7)	1	T4-5 【隔週】	木2	理	安藤 哲哉	1T情	
47	G171222008	CM105	微積分学演習B2(8)	1	T4-5 【隔週】	水4	*	中川 貴裕	1T共	
48	G171222009	CM105	微積分学演習B2(9)	1	T4-5 【隔週】	火3	理	安藤 哲哉	1T都	
49	G171222010	CM105	微積分学演習B2(10)	1	T4-5 【隔週】	木2	理	松井 宏樹	1S数	
50	G171120001	CM106	線形代数学A(1)	2	T4-5	月1	*	中川 貴裕	E	◎
51	G171120002	CM106	線形代数学A(2)	2	T4-5	月2	*	稲川 太郎	H園応食	◎
52	G171120003	CM106	線形代数学A(3)	2	T4-5	火4	*	新井 裕太	E	◎
53	G171120004	CM106	線形代数学A(4)	2	T4-5	金2	*	宮崎 洋一	S地E	◎
54	G171120005	CM106	線形代数学A(5)	2	T4-5	金4	*	石川 賢太	H緑BE	◎
55	G171231001	CM107	線形代数学B1(1)	2	T1-2	木2	*	與口 卓志	1T建	◎
56	G171231002	CM107	線形代数学B1(2)	2	T1-2	木2	理	梶浦 宏成	1Tデ	◎
57	G171231003	CM107	線形代数学B1(3)	2	T1-2	水3	*	中川 貴裕	1T機	◎
58	G171231004	CM107	線形代数学B1(4)	2	T1-2	水3	理	二木 昌宏	1T物	◎
59	G171231005	CM107	線形代数学B1(5)	2	T1-2	水3	*	與口 卓志	1T医	◎
60	G171231006	CM107	線形代数学B1(6)	2	T1-2	水3	*	音喜多 純拓	1T電	◎
61	G171231007	CM107	線形代数学B1(7)	2	T1-2	水3	*	堀口 直之	1T情	◎
62	G171231008	CM107	線形代数学B1(8)	2	T1-2	水3	理	小寺 諒介	1T共	◎
63	G171231009	CM107	線形代数学B1(9)	2	T1-2	木2	理	安藤 浩志	1T都	◎
64	G171231010	CM107	線形代数学B1(10)	2	T1-2	水3	情	松田 茂樹	1S数	◎
65	G171231011	CM107	線形代数学B1(11)	2	T1-2	月2	*	福室 康介	S物	◎
66	G171231012	CM107	線形代数学B1(12)	2	T1-2	金2	*	福室 康介	S化	◎
67	G171232001	CM108	線形代数学B2(1)	2	T4-5	木2	*	石川 賢太	1T建	◎
68	G171232002	CM108	線形代数学B2(2)	2	T4-5	木2	*	音喜多 純拓	1Tデ	◎
69	G171232003	CM108	線形代数学B2(3)	2	T4-5	水3	*	中川 貴裕	1T機	◎
70	G171232004	CM108	線形代数学B2(4)	2	T4-5	水3	*	櫻井 太郎	1T物	◎
71	G171232005	CM108	線形代数学B2(5)	2	T4-5	水3	*	與口 卓志	1T医	◎
72	G171232006	CM108	線形代数学B2(6)	2	T4-5	水3	理	津嶋 貴弘	1T電	◎
73	G171232007	CM108	線形代数学B2(7)	2	T4-5	水3	*	堀口 直之	1T情	◎
74	G171232008	CM108	線形代数学B2(8)	2	T4-5	水3	理	大坪 紀之	1T共	◎
75	G171232009	CM108	線形代数学B2(9)	2	T4-5	木2	理	安藤 浩志	1T都	◎

通番	講義コード	ナンバリング	授業科目	単位	ターム	曜日 時限	所属	担当教員	対象学科等	備考
76	G171232010	CM108	線形代数学B2(10)	2	T4-5	水3	理	西田 康二	1S数	◎
77	G171232011	CM108	線形代数学B2(11)	2	T4-5	木2	理	小寺 諒介	S物	◎
78	G171232012	CM108	線形代数学B2(12)	2	T4-5	金2	*	福室 康介	S化	◎
79	G171241001	CM109	線形代数学演習B1(1)	1	T1-2 【隔週】	火3	工	原田 幸博	1T建	
80	G171241002	CM109	線形代数学演習B1(2)	1	T1-2 【隔週】	火3	*	堀口 直之	1Tデ	
81	G171241003	CM109	線形代数学演習B1(3)	1	T1-2 【隔週】	木2	工	藤原 大悟	1T機	
82	G171241004	CM109	線形代数学演習B1(4)	1	T1-2 【隔週】	木2	*	稲川 太郎	1T物	
83	G171241005	CM109	線形代数学演習B1(5)	1	T1-2 【隔週】	木2	工	山形 遼介	1T医	
84	G171241006	CM109	線形代数学演習B1(6)	1	T1-2 【隔週】	木2	*	石川 賢太	1T電	
85	G171241007	CM109	線形代数学演習B1(7)	1	T1-2 【隔週】	木2	工	矢田 紀子	1T情	
86	G171241008	CM109	線形代数学演習B1(8)	1	T1-2 【隔週】	水4	*	中川 貴裕	1T共	
87	G171241009	CM109	線形代数学演習B1(9)	1	T1-2 【隔週】	火3	工	近藤 吾郎	1T都	
88	G171241010	CM109	線形代数学演習B1(10)	1	T1-2 【隔週】	木2	理	小寺 諒介	1S数	
89	G171242001	CM110	線形代数学演習B2(1)	1	T4-5 【隔週】	火3	工	原田 幸博	1T建	
90	G171242002	CM110	線形代数学演習B2(2)	1	T4-5 【隔週】	火3	*	稲川 太郎	1Tデ	
91	G171242003	CM110	線形代数学演習B2(3)	1	T4-5 【隔週】	木2	工	藤原 大悟	1T機	
92	G171242004	CM110	線形代数学演習B2(4)	1	T4-5 【隔週】	木2	*	滝沢 庸	1T物	
93	G171242005	CM110	線形代数学演習B2(5)	1	T4-5 【隔週】	木2	工	山形 遼介	1T医	
94	G171242006	CM110	線形代数学演習B2(6)	1	T4-5 【隔週】	木2	*	與口 卓志	1T電	
95	G171242007	CM110	線形代数学演習B2(7)	1	T4-5 【隔週】	木2	工	矢田 紀子	1T情	
96	G171242008	CM110	線形代数学演習B2(8)	1	T4-5 【隔週】	水4	*	中川 貴裕	1T共	
97	G171242009	CM110	線形代数学演習B2(9)	1	T4-5 【隔週】	火3	*	櫻井 太郎	1T都	
98	G171242010	CM110	線形代数学演習B2(10)	1	T4-5 【隔週】	木2	理	梶浦 宏成	1S数	
99	G171510001	CM202	複素解析(1)	2	T1-2	火2	理	岡田 靖則	2T電	
100	G171510002	CM202	複素解析(2)	2	T1-2	火3	理	松井 宏樹	2T医・3T都	
101	G171510003	CM202	複素解析(3)	2	T1-2	火4	理	廣恵 一希	2T情	
102	G171530001	CM203	微分方程式(1)	2	T1-2	月2	理	佐々木 浩宣	2T機	
103	G171530002	CM203	微分方程式(2)	2	T1-2	火5	*	市橋 保之	2T電	
104	G171530003	CM203	微分方程式(3)	2	T1-2	水3	理	岡田 靖則	2T都・T以外	
105	G171530004	CM203	微分方程式(4)	2	T1-2	水3	理	石田 祥子	2T医	
106	G171530005	CM203	微分方程式(5)	2	T1-2	水3	工	山田 泰弘	2T共	
107	G171530006	CM203	微分方程式(6)	2	T1-2	金5	*	諏訪 剛史	2T情	
108	G171540001	CM204	偏微分方程式(1)	2	T4-5	水1	*	篠原 徹	2T医電・3T都	
109	G171540002	CM204	偏微分方程式(2)	2	T4-5	木2	理	前田 昌也	2T情	
110	G171310001	CM111	統計学A(1)	2	T1-2	月3	理	井上 玲	理系	◎
111	G171310002	CM111	統計学A(2)	2	T1-2	水3	理	岡田 いず海		◎
112	G171310003	CM111	統計学A(3)	2	T1-2	木2	理	岡田 いず海		◎
113	G171310004	CM111	統計学A(4)	2	T4-5	火4	理	井上 玲	理系	◎

通番	講義コード	ナンバリング	授業科目	単位	ターム	曜日 時限	所属	担当教員	対象学科等	備考
114	G171310005	CM111	統計学A(5)	2	T4-5	木2	理	今村 卓史		◎
115	G171332001	CM205	統計学B1(1)	2	T1-2	水3	*	澁谷 幹夫	2T建他	◎
116	G171332002	CM205	統計学B1(2)	2	T1-2	水4	*	澁谷 幹夫	2T都他	◎
117	G171332003	CM205	統計学B1(3)	2	T1-2	水4	理	今村 卓史	2S数	◎
118	G171332004	CM205	統計学B1(4)	2	T1-2	木2	*	澁谷 幹夫	2Tデ他	◎
119	G171332005	CM205	統計学B1(5)	2	T1-2	水1	工	川本 一彦	2T情	◎
120	G171333001	CM206	統計学B2(1)	2	T4-5	水3	*	澁谷 幹夫	2T建他	◎
121	G171333002	CM206	統計学B2(2)	2	T4-5	水4	*	澁谷 幹夫	2T都他	◎
122	G171333003	CM206	統計学B2(3)	2	T4-5	水4	理	内藤 貴太	2S数	◎
123	G171333004	CM206	統計学B2(4)	2	T4-5	木2	*	澁谷 幹夫	2Tデ他	◎

【共通専門基礎科目（物理学）】

通番	講義コード	ナンバリング	授業科目	単位	ターム	曜日 時限	所属	担当教員	対象学科等	備考
1	G173401001	CP101	物理学入門(1)(専門基)	2	T1-2	火1	*	中村 敦		教養展開科目と同時開講
2	G173401002	CP101	物理学入門(2)(専門基)	2	T1-2	水2	教	加藤 徹也	E他	教養展開科目と同時開講
3	G173401003	CP101	物理学入門(3)(専門基)	2	T4-5	火1	国	三野 弘文	H他	教養展開科目と同時開講
4	G173411001	CP102	力学入門(1)	2	T1-2	木4	ア	藤本 茂雄	S化地	
5	G173411002	CP102	力学入門(2)	2	T4-5	月3	*	中村 敦	H緑	
6	G173421001	CP103	力学基礎1(1)	2	T1-2	火1	理	北畑 裕之	1S数物	
7	G173421002	CP103	力学基礎1(2)	2	T1-2	水2	*	海老原 亨	1T電	
8	G173421003	CP103	力学基礎1(3)	2	T1-2	水2	環	本多 嘉明	1T情	
9	G173421004	CP103	力学基礎1(4)	2	T1-2	水2	工	劉 浩	1T機	
10	G173421005	CP103	力学基礎1(5)	2	T1-2	水2	工	宮本 克彦	1T物	
11	G173421006	CP103	力学基礎1(6)	2	T1-2	木2	工	山本 和貴	1T共	
12	G173421007	CP103	力学基礎1(7)	2	T1-2	水2	*	松澤 孝幸	1T医	
13	G173421008	CP103	力学基礎1(8)	2	T1-2	金1	*	鈴木 敏彦	1T建都予	
14	G173431001	CP104	力学基礎2(1)	2	T4-5	月2	理	北畑 裕之	1S数物	
15	G173431002	CP104	力学基礎2(2)	2	T4-5	水2	工	角江 崇	1T電	
16	G173431003	CP104	力学基礎2(3)	2	T4-5	水2	*	海老原 亨	1T情	
17	G173431004	CP104	力学基礎2(4)	2	T4-5	水2	工	田中 学	1T機	
18	G173431005	CP104	力学基礎2(5)	2	T4-5	水2	工	山田 豊和	1T物	
19	G173431006	CP104	力学基礎2(6)	2	T4-5	木1	*	松澤 孝幸	1T建都予	
20	G173431007	CP104	力学基礎2(7)	2	T4-5	木2	*	松澤 孝幸	1T共	
21	G173431008	CP104	力学基礎2(8)	2	T4-5	水2	*	中村 敦	1T医	
22	G173441001	CP105	電磁気学入門	2	T4-5	木2	ア	藤本 茂雄	S化地	
23	G173451001	CP106	電磁気学基礎1(1)	2	T4-5	月1	*	鈴木 敏彦	1T共	
24	G173451002	CP106	電磁気学基礎1(2)	2	T4-5	木1	フ	齊藤 一幸	1T医	
25	G173451003	CP106	電磁気学基礎1(3)	2	T4-5	火1	理	深澤 英人	1S数物	

通番	講義コード	ナンバリング	授業科目	単位	ターム	曜日 時限	所属	担当教員	対象学科等	備考
26	G173451004	CP106	電磁気学基礎1(4)	2	T4-5	木1	工	中田 裕之	1T電	
27	G173451005	CP106	電磁気学基礎1(5)	2	T4-5	木1	情	小室 信喜	1T情	
28	G173451006	CP106	電磁気学基礎1(6)	2	T4-5	金1	*	海老原 亨	1T機	
29	G173451007	CP106	電磁気学基礎1(7)	2	T4-5	金1	工	山本 和貴	1T物	
30	G173451008	CP106	電磁気学基礎1(8)	2	T4-5	金1	工	椎名 達雄	1T建都予	
31	G173461001	CP201	電磁気学基礎2(1)	2	T1-2	月3	フ	齊藤 一幸	2T医	
32	G173461002	CP201	電磁気学基礎2(2)	2	T1-2	月3	工	宮前 孝行	2T物	
33	G173461003	CP201	電磁気学基礎2(3)	2	T1-2	月1	理	山田 泰裕	2S数物	
34	G173471001	CP202	熱・統計力学基礎(1)	2	T4-5	火2	工	中村 将志	1T共,2T都	
35	G173471002	GP202	熱・統計力学基礎(2)	2	T4-5	水4	理	大濱 哲夫	2S物	
36	G173471003	CP202	熱・統計力学基礎(3)	2	T4-5	木2	工	奥平 幸司	2T医物	
37	G173481001	CP203	量子力学基礎(1)	2	T4-5	月3	環	小槻 峻司	2T情	
38	G173481002	CP203	量子力学基礎(2)	2	T4-5	月4	理	中田 仁	2S物	
39	G173481003	CP203	量子力学基礎(3)	2	T4-5	月5	工	吉田 弘幸	2T機医物	
40	G173481004	CP203	量子力学基礎(4)	2	T4-5	月5	*	中山 隆史	2T共	
41	G173501001	CP108	力学基礎演習1(1)	1	T1-2 【隔週】	水5	工	大矢 浩代	1T電	
42	G173501002	CP108	力学基礎演習1(2)	1	T1-2 【隔週】	水5	フ	川村 和也	1T情	
43	G173501003	CP108	力学基礎演習1(3)	1	T1-2 【隔週】	水5	工	太田 匡則	1T機医	
44	G173501004	CP108	力学基礎演習1(4)	1	T1-2 【隔週】	水5	工	宮本 克彦	1T物	
45	G173501005	CP108	力学基礎演習1(5)	1	T1-2 【隔週】	火5	理	清水 信宏	1S物	
46	G173501006	CP108	力学基礎演習1(6)	1	T1-2 【隔週】	木3	フ	川村 和也	1T共	
47	G173501007	CP108	力学基礎演習1(7)	1	T1-2 【隔週】	金3	工	丸山 喜久	1T建都予	
48	G173511001	CP109	力学基礎演習2(1)	1	T4-5 【隔週】	月5	工	丸山 喜久	1T建都予	
49	G173511002	CP109	力学基礎演習2(2)	1	T4-5 【隔週】	月5	*	鈴木 敏彦	1T共	
50	G173511003	CP109	力学基礎演習2(3)	1	T4-5 【隔週】	水5	工	中田 敏是	1T機医	
51	G173511004	CP109	力学基礎演習2(4)	1	T4-5 【隔週】	水5	工	山田 豊和	1T物	
52	G173511005	CP109	力学基礎演習2(5)	1	T4-5 【隔週】	水5	フ	大塚 翔	1T電	
53	G173511006	CP109	力学基礎演習2(6)	1	T4-5 【隔週】	水5	*	中村 敦	1T情	
54	G173511007	CP109	力学基礎演習2(7)	1	T4-5 【隔週】	木1	理	近藤 慶一	1S物	
55	G173531001	CP111	電磁気学基礎演習1(1)	1	T4-5 【隔週】	月3	理	伊藤 弘明	1S物	
56	G173531002	CP111	電磁気学基礎演習1(2)	1	T4-5 【隔週】	月5	工	椎名 達雄	1T建都予	
57	G173531003	CP111	電磁気学基礎演習1(3)	1	T4-5 【隔週】	月5	*	鈴木 敏彦	1T共	
58	G173531004	CP111	電磁気学基礎演習1(4)	1	T4-5 【隔週】	水5	*	中村 敦	1T機医	
59	G173531005	CP111	電磁気学基礎演習1(5)	1	T4-5 【隔週】	水5	工	山本 和貴	1T物	
60	G173531006	CP111	電磁気学基礎演習1(6)	1	T4-5 【隔週】	水5	工	中田 裕之	1T電	
61	G173531007	CP111	電磁気学基礎演習1(7)	1	T4-5 【隔週】	水5	情	小室 信喜	1T情	
62	G173541001	CP204	電磁気学基礎演習2(1)	1	T1-2 【隔週】	月4	工	宮前 孝行	2T物	
63	G173541002	CP204	電磁気学基礎演習2(2)	1	T1-2 【隔週】	水4	高	岩切 渉	2S物	

通番	講義コード	ナンバリング	授業科目	単位	ターム	曜日 時限	所属	担当教員	対象学科等	備考
64	G173551001	CP205	熱・統計力学基礎演習(1)	1	T4-5 【隔週】	水5	理	大濱 哲夫	2S物	
65	G173551002	CP205	熱・統計力学基礎演習(2)	1	T4-5 【隔週】	木1	工	奥平 幸司	2T医物	
66	G173551003	CP205	熱・統計力学基礎演習(3)	1	T4-5 【隔週】	木1	工	原 孝佳	1T共,2T都	
67	G173561001	CP206	量子力学基礎演習(1)	1	T4-5 【隔週】	月5	理	山田 篤志	2S物	
68	G173561002	CP206	量子力学基礎演習(2)	1	T4-5 【隔週】	木1	工	吉田 弘幸	2T機医物	
69	G173910001	CP112	物理学基礎実験 I (1)	1	T1-2 【前1】	火 345	工	菅原 路子・他	1T機	
70	G173910002	CP112	物理学基礎実験 I (2)	1	T1-2 【前1】	水 345	理	音 賢一・他	S化生地	
71	G173910003	CP112	物理学基礎実験 I (3)	1	T1-2 【前1】	水 345	教	加藤 徹也	2E	
72	G173910004	CP112	物理学基礎実験 I (4)	1	T1-2 【前2】	火 345	工	椎名 達雄・他	1T物(学生証番号奇数)	
73	G173911005	CP112	物理学基礎実験 I (5)	1	T3	集中	園	小川 幸春・他	1H2H(松戸開講)	
74	G173910006	CP112	物理学基礎実験 I (6)	1	T4-5 【後1】	火 345	理	北畑 裕之・他	1S物	
75	G173910007	CP112	物理学基礎実験 I (7)	1	T4-5 【後1】	火 345	理	深澤 英人・他	1T電	
76	G173910008	CP112	物理学基礎実験 I (8)	1	T4-5 【後1】	金 345	理	清水 信宏・他	1T医	
77	G173910009	CP112	物理学基礎実験 I (9)	1	T4-5 【後2】	火 345	工	津村 徳道・他	1T情	
78	G173910010	CP112	物理学基礎実験 I (10)	1	T4-5 【後3】	金 345	高	岩切 渉・他	1T建都デ共	
79	G173910011	CP112	物理学基礎実験 I (11)	1	T4-5 【後3】	火 345	工	椎名 達雄・他	1T物(学生証番号偶数)	
80	G173920001	CP113	物理学基礎実験 II (1)	1	T1-2 【前2】	水 345	教	加藤 徹也	2E	
81	G173920002	CP113	物理学基礎実験 II (2)	1	T4-5 【後3】	火 345	理	山田 泰裕・他	1S物	
82	G173970001	CP114	放射線基礎実験 I(専門基)	1	T1-2 【前1】	金 345	理	清水 信宏・他	S物以外	教養展開科目と同時開講
83	G173990001	CP114	放射線基礎実験 II(専門基)	1	T1-2 【前2】	金 345	理	清水 信宏・他	S物以外	教養展開科目と同時開講
84	G174000001	CP115	素粒子原子核基礎実験	2	T1-2 【前1・2】	金 345	理	有賀 昭貴・他	2S物	

【共通専門基礎科目（化学）】

通番	講義コード	ナンバリング	授業科目	単位	ターム	曜日 時限	所属	担当教員	対象学科等	備考
1	G175100001	CC101	化学(1)(専門基)	2	T4-5	金2	理	城田 秀明	E	教養展開科目と同時開講
2	G175100002	CC101	化学(2)(専門基)	2	T1-2	金3	理	坂根 郁夫		教養展開科目と同時開講
3	G175321001	CC102	物理化学A(専門基)	2	T1-2	水1	理	森田 剛	1E中(理科),S物地	教養展開科目と同時開講
4	G175322001	CC103	物理化学B(専門基)	2	T4-5	水1	理	大場 友則	1E中(理科),S物地	教養展開科目と同時開講
5	G175334001	CC104	化学基礎	2	T1-2	火4	園	土肥 博史	1H	
6	G175333001	CC107	基礎化学	2	T4-5	火2	薬	原田 慎吾・他	M(亥鼻開講)	
7	G175900001	CC106	化学基礎実験(1)	1	T1-2 【前1】	火 345	工	中村 一希・他	1T物(学生証番号奇数)	
8	G175900007	CC106	化学基礎実験(2)	1	T1-2 【前2】	水 345	理	泉 康雄・他	S化	
9	G175900034	CC106	化学基礎実験(3)	1	T4-5 【後1】	金 345	工	一國 伸之・他	1T建都デ共(全コース番号偶数)	
10	G175900016	CC106	化学基礎実験(4)	1	T4-5 【後2】	金 345	工	谷口 竜王・他	1T建都デ共(全コース番号奇数)	
11	G175900019	CC106	化学基礎実験(5)(専門基)	1	T4-5 【後2】	火 345	理	荒井 孝義・他	S物生地	教養展開科目と同時開講
12	G175900025	CC106	化学基礎実験(6)	1	T4-5 【後3】	火 345	工	上川 直文・他	1T医電情	
13	G175900037	CC106	化学基礎実験(7)	1	T4-5 【後1】	火 345	工	劉 醇一・他	1T物(学生証番号偶数)	
14	G175985001	CC201	化学基礎実験 I (1)	1	T1	金 345	園	児玉 浩明・他	2H(松戸開講)	

通番	講義コード	ナンバリング	授業科目	単位	ターム	曜日 時限	所属	担当教員	対象学科等	備考
15	G175985004	CC201	化学基礎実験Ⅰ(2)	1	T3	集中	園	児玉 浩明・他	2H(松戸開講)	
16	G175986001	CC202	化学基礎実験Ⅱ	1	T2	金 345	園	平井 静・他	2H(松戸開講)	
17	G175401001	CC110	次世代型科学技術系 リーダー研究演習1	2	T1-6	集中	理	加納 博文・他	高校3年次にSSH高大接続プログラムを履修した学生のみ履修可	
18	G175402001	CC203	次世代型科学技術系 リーダー研究演習2	2	T1-6	集中	理	加納 博文・他	大学2年生の学生で、高校3年次にSSH高大接続プログラムを履修した学生のみ履修可	

【共通専門基礎科目（生物学）】

通番	講義コード	ナンバリング	授業科目	単位	ターム	曜日 時限	所属	担当教員	対象学科等	備考
1	G177301001	CB102	生物学基礎実験A(専門基)	1	T4-5 【後1】	火 345	理	佐藤 成樹・他	1S(生以外),2T共他(教職用)	教養展開科目と同時開講
2	G177311001	CB103	生物学基礎実験B	2	T1-2	月 34	理	佐藤 成樹・他	1S生	
3	G177321001	CB201	生物学基礎実験C(1)	1	T4	火 345	柏	小原 均	2H(松戸開講)	
4	G177321002	CB201	生物学基礎実験C(2)	1	T5	金 345	柏	小原 均	2H(松戸開講)	
5	G177331001	CB202	生物学基礎実験D(1)	1	T2	金 345	園	高橋 輝昌	2H(松戸開講)	
6	G177331004	CB202	生物学基礎実験D(2)	1	T4	金 345	園	高橋 輝昌	2H(松戸開講)	
7	G177341001	CB103	生物学基礎実験E(専門基)	1	T3	集中	海	富樫 辰也・他		教養展開科目と同時開講
8	G177351001	CB104	生物学基礎実験F(専門基)	2	T3	集中	教	大和 政秀	E他	教養展開科目と同時開講
9	G177361001	CB105	生物学基礎実験G(1)(専門基)	1	T1-2 【前1】	水 345	教	大和 政秀	E他	教養展開科目と同時開講
10	G177361004	CB105	生物学基礎実験G(2)(専門基)	1	T4-5 【後1】	水 345	教	笹川 幸治	E他	教養展開科目と同時開講
11	G177371001	CB106	生物学基礎実験H(1)	1	T1-2 【前2】	水 345	教	大和 政秀	E	
12	G177371004	CB106	生物学基礎実験H(2)	1	T4-5 【後2】	水 345	教	笹川 幸治	E	
13	G177160001	CB101	生命科学入門	2	T4-5	火1	理	寺崎 朝子	1S生以外,1E中(理科)他	
14	G177221001	CB107	医系生物学	2	T1-2	木3	医	安西 尚彦	M	

【共通専門基礎科目（地球科学）】

通番	講義コード	ナンバリング	授業科目	単位	ターム	曜日 時限	所属	担当教員	対象学科等	備考
1	G179511001	CE101	地球科学入門A	2	T1-2	月3	理	中西 正男	1S地	
2	G179521001	CE102	地球科学入門B	2	T4-5	月3	理	戸丸 仁	1S地	
3	G179501001	CE103	地球科学基礎化学	2	T1-2	金4	*	佐久間 美紀	1S地	
4	G179313001	CE104	地学概論A	2	T1-2	木1	理	小竹 信宏	1E中(理科),STH(教職用)	
5	G179314001	CE105	地学概論B	2	T4-5	木1	理	津村 紀子	1E中(理科),STH(教職用)	
6	G179911001	CE106	地学基礎実験A	1	T1-2	木5	理	宮内 崇裕・他	1S地	
7	G179921001	CE107	地学基礎実験B(1)	1	T3	集中	理	古川 登・他	理系(教職用含)	
8	G179920004	CE107	地学基礎実験B(2)	1	T4-5 【後1】	水 345	理	古川 登・他	理系(教職用含)	
9	G179920001	CE107	地学基礎実験B(3)	1	T4-5 【後3】	火 345	理	古川 登・他	理系(教職用含)	
10	G179930001	CE108	地学基礎実験C	1	T1-6	集中	理	中西 正男・他	理系(教職用含)	
11	G179942001	CE109	地学基礎実験D(1)	1	T1-6	集中	理	小竹 信宏・他	1S地	
12	G179942002	CE109	地学基礎実験D(2)	1	T1-6	集中	理	小竹 信宏・他	1S地	

【13】外国人留学生の履修案内

外国人留学生（学部留学生）の履修基準（卒業に必要な単位）は、各学部の履修案内に示されているとおりです。入学した年度に配付された履修案内にしたがって必要な単位を修得してください。以下では、日本語科目・日本事情科目について説明します。

1. 2020年度以降入学者

〔日本語科目〕

卒業に必要な日本語科目の単位は0～4単位です。日本語科目は必修ではありません（ただし、教育学部は2022年度以前入学者、工学部は2020年度以前入学者および2022年度以前3年次編入入学者は必修です）。千葉大学が開講する日本語科目のうち学部留学生が履修できるのは上級レベルの日本語800番台、700番台および中級レベルの600番台の一部の科目だけです（176ページ参照）。

日本語科目を履修するには、日本語受講登録システム (<https://jlcr.chiba-u.jp/>) と学生ポータル の両方で登録をする必要があります。

- ① 日本語受講登録システムにログインして日本語800番台または700番台の自己評価アンケートと日本語テストを受けてください。自己評価アンケートが20点未満、または日本語テストが65点以下のいずれかに該当する場合は、一つ下のレベルのアンケートとテストも受けた上で、受講するレベルと科目を決定してください。
- ② ①で登録した科目に出席し、日本語のレベルや開講曜日・時限に問題がないことを確認したら、学生ポータルでも同じ科目を登録してください。

注意

- ・学部留学生が日本語受講登録システムで登録できる期間は、前期開講科目は4月4日～4月21日（第1タームの履修登録最終日）、後期開講科目は9月中旬～10月16日（第4タームの履修登録最終日）です。日本語受講登録システムにログインするには学生証番号が必要です。
- ・600番台を履修できるのは700番台の日本語テストが65点以下の学生だけです。600番台と700番台の2つのレベルを同時に履修したい場合は、以下の担当教員に相談してください。700番台と800番台を同時に受講することはできません。

〔問い合わせ先〕

授業の内容・レベル：大学院国際学術研究院 吉野 文教授 ayoshino@faculty.chiba-u.jp
日本語受講登録システム：留学生課留学生企画係 dge2195@office.chiba-u.jp

〔日本事情科目〕

学部留学生は、日本事情科目は必修ではありません（ただし、工学部2020年度以前入学者および2022年度以前3年次編入入学者は必修です）。日本人学生と同じく教養展開科目を履修します。ただし、これまで学部留学生は、日本の社会や文化を学ぶ機会として日本

事情科目を必修科目としていましたので、教養展開科目で履修する科目の選択肢として、【国際科目（展開）】（146～149 ページ）の「対象学科等」の欄に「日本事情科目」と記されている科目の履修を検討してください。なお、日本事情科目は、学部留学生、短期留学生に加えて、日本人学生も履修する科目になっています。日本語で行う科目のほかに、英語を用いて行うジャパニーズスタディーズ（JS）の一部科目も含まれます。

2. 2019 年度以前の入学者

【日本語科目】

入学年度の履修基準にしたがい、各学部で指定された日本語の単位を修得してください。受講できるのは原則として日本語 800 番台の科目です。2020 年度から、日本語科目を履修する際は、日本語受講登録システム (<https://j1cr.chiba-u.jp/>) と学生ポータル の両方で の登録が必要となりました。

- ① 日本語受講登録システムにログインして、日本語 800 番台の自己評価アンケートと日本語テストを受けた上で 800 番台の科目を登録してください。
- ② ①で登録した科目に出席し、日本語のレベルや開講曜日・時限に問題がないことを確認したら、学生ポータルでも同じ科目を登録してください。

注意

- ・学部留学生が日本語受講登録システムで登録できる期間は、前期開講科目は 4 月 4 日～4 月 21 日（第 1 タームの履修登録最終日）、後期開講科目は 9 月中旬～10 月 16 日（第 4 タームの履修登録最終日）です。日本語受講登録システムにログインするには学生証番号が必要です。
- ・2019 年度まで行っていた日本語科目振り替えの制度は 2020 年度から廃止しました。

【日本事情科目】

日本事情科目が必修になっています。【国際科目（展開）】（146～149 ページ）の「対象学科等」の欄に「日本事情科目」と記されている科目から選んで履修するようにしてください。

3. 日本語科目の名称変更

2021 年度に日本語科目の一部の名称を変更しています。

旧科目についてすでに単位を修得した人は、同じ内容の科目は受講できないので注意してください。

新旧対照表		
新科目名（2021 年度以降）	旧科目名（2020 年度以前）	科目内容
日本語 6 0 2	日本語 6 0 3	口頭表現
日本語 6 0 4	日本語 6 0 5	文章表現
日本語 6 0 6 A	日本語 6 0 6	漢字 1
日本語 6 0 6 B	日本語 6 0 7	漢字 2

【留学生向け科目】

通番	講義コード	ナンバリング	授業科目	単位	ターム	曜日 時限	所属	担当教員	講義室	対象学科等	備考
1	G185250001	100番台	言語文化交流演習	2	T1-2	水4	国	西住 奏子	国セ演3	短期留学生のみ	
2	G187051001	100番台	交換留学生プロジェクトワーク	1	T2	火5	国	吉野 文	国セ講2	短期留学生のみ	
3	G181612001	100番台	日本語602(1)	1	T1-2	木1	*	小林 佳代子	国セ大講	留学生のみ(口頭表現)	
4	G181612002	100番台	日本語602(2)	1	T4-5	木1	*	小林 佳代子	国セ講2	留学生のみ(口頭表現)	
5	G181614001	100番台	日本語604(1)	1	T1-2	月2	*	田島 ますみ	国セ講2	留学生のみ(文章表現)	
6	G181614002	100番台	日本語604(2)	1	T4-5	月1	*	田島 ますみ	国セ講2	留学生のみ(文章表現)	
7	G181618001	100番台	日本語606A	1	T4-5	水1	*	難波 京子	国セ演1	非漢字圏留学生のみ(漢字1)	
8	G181619001	100番台	日本語606B	1	T1-2	金1	*	難波 京子	国セ講1	非漢字圏留学生のみ(漢字2)	
9	G181701001	100番台	日本語701	1	T1-2	水3	*	清水 由美	国セ講2	留学生のみ(発表資料作成)	
10	G181702001	100番台	日本語702(1)	1	T1-2	月1	*	田島 ますみ	国セ講2	留学生のみ(レポートの書き方)	
11	G181702002	100番台	日本語702(2)	1	T4-5	火2	*	室田 真由見	国セ講2	留学生のみ(レポートの書き方)	
12	G181703001	100番台	日本語703	1	T1-2	火2	*	室田 真由見	国セ講2	留学生のみ(文章読解1)	
13	G181704001	100番台	日本語704	1	T4-5	金2	*	山方 純子	国セ講1	留学生のみ(文章読解2)	
14	G181705001	100番台	日本語705	1	T4-5	月2	*	田島 ますみ	国セ講1	留学生のみ(口頭表現1)	
15	G181706001	100番台	日本語706	1	T1-2	金1	*	室田 真由見	国セ講2	留学生のみ(口頭表現2)	
16	G181707001	100番台	日本語707(1)	1	T1-2	火1	*	助川 愛	国セ講1	留学生のみ(文法詳解)	
17	G181707002	100番台	日本語707(2)	1	T4-5	火1	*	助川 愛	国セ講1	留学生のみ(文法詳解)	
18	G181731001	100番台	日本語731	1	T4-5	木2	国	本間 祥子	国セ講1	留学生のみ(統合型)	
19	G181801001	100番台	日本語801	1	T1-2	金2	*	山方 純子	国セ演4	留学生のみ(発表資料作成)	
20	G181802001	100番台	日本語802	1	T1-2	金3	*	山方 純子	国セ演4	留学生のみ(レポートの書き方1文系)	
21	G181803001	100番台	日本語803	1	T4-5	金3	*	山方 純子	国セ講1	留学生のみ(レポートの書き方2理系)	
22	G181805001	100番台	日本語805	1	T1-2	月2	*	山本 博子	国セ演1	留学生のみ(文章読解)	
23	G181806001	100番台	日本語806	1	T4-5	月2	*	山本 博子	国セ講2	留学生のみ(口頭表現1)	
24	G181807001	100番台	日本語807	1	T1-2	火2	*	沢野 美由紀	国セ講1	留学生のみ(口頭表現2)	
25	G181808001	100番台	日本語808	1	T4-5	水3	*	清水 由美	国セ演1	留学生のみ(口頭表現3)	
26	G186721001	100番台	特別研究(文系)A	2	T4-5	木3	国	吉野 文	国セ講1	短期留学生のみ	
27	G186731001	100番台	特別研究(文系)B	2	T1-2	木3	国	吉野 文	国セ講1	短期留学生のみ	
28	G186751001	100番台	特別研究(文系)D	2	T1-2	金5	国	和田 健	国セ講2	短期留学生のみ	
29	G186771001	100番台	特別研究(文系)E	1	T1	水4	国	吉野 文	国セ大講	短期留学生のみ	

【14】2019年度以前の入学者の履修について

[1] 2019年度以前の入学者の履修について

普遍教育科目は、2020年度からカリキュラムが変更されています。以下の①学部別カリキュラム対応表で、2019カリキュラムに該当する入学者は、②普遍教育科目区分対応表で科目区分の対応関係を確認して履修してください。

① 学部別カリキュラム対応表

学部	2019カリキュラム	2020カリキュラム
国際教養学部，法政経学部，理学部，園芸学部，医学部，薬学部，看護学部	2019年度以前の入学者	2020年度以降の入学者
文学部	2019年度以前の入学者， 2021年度以前の3年次編入学者	2020年度以降の入学者， 2022年度以降の3年次編入学者
教育学部	2022年度以前の入学者	2023年度の入学者
工学部	2020年度以前の入学者， 2022年度以前の3年次編入学者	2021年度以降の入学者， 2023年度の3年次編入学者

② 普遍教育科目区分対応表

2019カリキュラム	2020カリキュラム	
英語科目	国際発展科目群	英語科目
初修外国語科目	国際発展科目群	初修外国語科目
情報リテラシー科目	学術発展科目群	数理・データサイエンス科目（基礎）
スポーツ・健康科目	地域発展科目群	スポーツ・健康科目
教養コア科目（論理コア・生命コア・文化コア・環境コア）	学術発展科目群	教養コア科目
教養コア科目（国際コア）	国際発展科目群	国際科目（基礎）
教養コア科目（地域コア）	地域発展科目群	地域科目（基礎）
教養展開科目	国際発展科目群	国際科目（展開）
	地域発展科目群	地域科目（展開）
	学術発展科目群	教養展開科目
	学術発展科目群	数理・データサイエンス科目（展開）

(1) 英語科目

2019年度以前に入学した学生で、英語科目を履修する場合は、30ページを確認してください。

(2) 教養展開科目

科目名等が変更されていても単位修得済の科目を履修（重複履修）する事はできませんので注意してください。

[2] 2015年度以前の入学者の履修について

普遍教育の英語科目・初修外国語科目・教養展開科目は2016年度から、教養コア科目は2015年度からカリキュラムが変更されています。2015年度以前の入学者および2017年度以前の3年次編入学者は、『Guidance2020』を確認してください。

【15】 学習支援

[1] Moodle (ムードル) (<https://moodle3.chiba-u.jp/moodle/>)

Moodle は、皆さんの在学中の学習を支援するためのオンラインシステムのひとつです。Moodle は、1) 授業動画や授業資料を閲覧して予習・復習に活用すること、2) 課題レポートを提出すること、3) 小テストを通して授業内容の理解を確認することなどに利用されます。

※すべての授業で利用するわけではありません。また、その使い方も授業によってさまざまです。授業で利用する場合は授業担当教員から指示がありますので、教員の指示に従って利用してください。

① 「Moodle」にログインする

ブラウザを立ち上げ、千葉大学 Moodle (<https://moodle3.chiba-u.jp/moodle/>) にアクセスし、ログイン画面にて「利用者番号」と「パスワード」を入力してください。

- ・利用者番号 … 教育用端末を利用時の I D
- ・パスワード … 教育用端末利用時のパスワード

履修登録した授業で Moodle が利用される場合は、履修登録の翌日にログイン後のページに受講している授業科目 (コースと呼びます) が表示されますので、そこからコースにアクセスしてください。

また未登録のコースを利用する場合は、下記の②と③を参考にしてコースに登録してください。

② コース(授業科目)を選択する

画面上部の「すべてのコース」を選択すると、普遍教育および学部ごとに分類されたコースカテゴリが表示されますので、そこから受講するコースを選択してください。

③ コース(授業科目)に自己登録する

授業担当教員から教えられたコース登録のためのパスワード (登録キーと呼びます) を入力して「私を登録する」をクリックすると、コース内のコンテンツを閲覧できるようになります。

<注意事項>

- ・コースに設定された登録キーが分からない場合は、授業担当教員に直接確認してください。
- ・Moodle のフロントページ (<https://moodle3.chiba-u.jp/moodle/>) にも操作マニュアルを掲載していますので、操作が分からない場合はこちらも参照してください。また Moodle の操作方法については、後ほど紹介する PC サポートデスクやコンテンツ制作室で相談することができます。

Moodle でのレポートの提出 (ファイル提出の場合)

1. コースに設定されている課題「レポート課題」(仮名) をクリックし、課題の内容を表示します (課題の名称は授業科目ごとに異なります)。



2. 「提出物をアップロード・入力する」をクリックして、ファイルの提出画面を表示します。



3. 提出するファイルを Moodle にアップロードするため、矢印で示されたウィンドウにファイルをドラッグ&ドロップします。ファイルの表示を確認後、「この状態で提出する」を選択します。



4. 最後に確認画面が表示されますので、左図のように**提出ステータスが「評定のために提出済み」となっていることを確認**してください。なお、コースの設定によっては、右図のように提出ステータスに「下書き（未提出）」と表示されることもあります。その場合は「課題を提出する」を選択して、提出ステータスを「評定のために提出済み」としてください。



Moodle での小テストの受験

1. コースに設定されている小テスト「中国語練習問題」（仮名）をクリックし、小テストの内容を表示します（小テストの名称は授業科目ごとに異なります）。



2. 表示された問題に順次解答します（コースによって設定は異なります。一度しか解答できない場合もあれば、正解するまで解答することができる場合もあります）。「次のページ」をクリックすると、次の問題に移ります。また「テストを終了する…」をクリックすると 3 の画面に移ります。



3. すべての問題に解答後、画面最下部に表示される「すべての解答を送信して終了する」をクリックします。この操作をしないと未受験とみなされますので注意してください。



4. 最後に得点や正誤情報などをまとめた受験レポートが表示されて受験完了です（コースによっては、受験レポートが表示されないように設定されている場合もあります）。



[2] Google Workspace (グーグル・ワークスペース) (www.google.co.jpの画面右上からログイン)

Google Workspace (以下、GWS と略記) は、Google 社が提供する教育機関向けのサービスで、皆さんの在学中の学習をサポートするオンラインシステムのひとつです。前項記載の Moodle と合わせ、学生は、GWS を、在学中のさまざまなシーンで使用します。履修登録、千葉大学 Gmail での Eメールの送受信、以下に示す各アプリ等を使用した授業への参加、授業の資料をダウンロード、他の学生との協働、課題やレポート提出などで GWS が使用されます。使い方に関する詳細は、次ページ末尾【参考情報】のリンク①等も適宜参照してください。

※GWS は、すべての授業で利用されるわけではありません。使い方も授業によってさまざまです。授業で利用する場合は、授業担当教員からの指示やシラバスに従ってください。

(1) GWS の ID とパスワード

GWS には、ID とパスワードがあります。ID は「**学生証番号@student.gs.chiba-u.jp**」(千葉大学 Gmail のメールアドレス)です。2023 年度の入学者は、各学部のガイダンス時に配付される書類のなかに、ID と初期パスワードが記載された用紙が含まれていますので、確認してください。

(2) GWS の初期設定 (初回ログイン、初期パスワード変更、連絡先登録、2 段階認証設定)

GWS の ID とパスワードを確認したら、Google の Web サイト (www.google.co.jp) の画面右上にある「ログイン」を選択します。「メールアドレスまたは電話番号」欄に ID を入力して「次へ」、さらに「パスワードを入力」欄に初期パスワードを入力して「次へ」を選択すると、GWS にログインできます。初回ログイン時、初期パスワードを忘れにくく破られにくい任意のパスワードに変更してください。続いて、パスワードを忘れた際に本人確認のための連絡先を登録してください。登録しないと、パスワードの再発行に時間を要します。最後に、アカウントに対して 2 段階認証を設定してください。初回ログインから 2 週間以内に設定を行わないと、アカウントがロックされます。初期設定の方法は、次のページ末尾【参考情報】のリンク②も参照してください。GWS の初期設定後、学生ポータル内の「学籍情報登録」(<https://portal.gs.chiba-u.jp/registration>) から学籍情報を登録してください。

(3) GWS の各アプリについて

GWS にログインすると、画面右上にアイコンが表示されます。アイコンの左にあるアプリ一覧 (点が 9 個並んだマーク) を選択すると、各アプリのアイコンが表示されます。使用したいアプリのアイコンを選択してください。



① 千葉大学 Gmail : Eメールを送受信できます

千葉大学 Gmail を使うと、Eメールを送受信できます。GWS や Moodle からの通知、大学からの一斉連絡は、2023 年度の学部入学者の場合、千葉大学 Gmail に届くように設定されています。頻繁に確認したり、転送設定を行ったりして見落とさないようにしてください。



② Classroom : 授業の資料をダウンロードしたり、課題やレポート、小テストにとりくんだりできます

Classroom では、Moodle のように、授業で使用する資料をダウンロードしたり、課題やレポート、小テストなどにとりくんだりすることができます。

履修登録した授業科目で Classroom が使用される場合、一部の授業科目を除き、履修登録情報をもとに、皆さんの GWS のアカウントがその授業科目のクラスに自動的に追加されます (反映まで約 1 日かかります)。アプリ一覧から Classroom を選択し、クラスにアクセスすると、内容を確認できます。履修する授業科目で Classroom が使用されるかどうかは、シラバスを参照してください。Classroom に初めてアクセスしたときに以下のような画面が表示されたときは、「続行」を選択したのち、「私は生徒です」を選択してください。

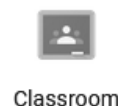

③ Meet : ビデオと音声による同時双方向的な通信ができます

Meet は、同時双方向型のメディア授業を受講するときに使用します。担当教員から提示されるミーティングへのリンクにアクセスして参加してください (**学生がミーティングを設定することはできません**)。使用する際は、マイクと Web カメラを用意してください。大学構内で受講する場合は、ヘッドセットを着用するなど、周囲の人に注意を払ってください。Meet を使って授業を受講する際のマニュアルは、このページ末尾【参考情報】のリンク③にありますので、適宜参照してください。



④ ドライブ : 電子ファイルを保存したり、共有したりできます

ドライブには、授業等で作成したレポート等を含む電子ファイルを保存できます。ファイルを保存すると、マイドライブに保存されます。

Classroom を使用する授業で、クラス内で示された課題レポートなどのファイルを提出すると、自分と授業科目の担当教員がアクセスできる「Classroom」というフォルダがマイドライブ内に自動的に作られ、提出したファイルがそこに保存されます。

ドライブに保存したファイルは、共有設定を変更できます。自分のみ、指定する特定の学生や教職員、GWS のアカウントを持つ学生や教職員、リンクを知る人すべてなど、適宜変更し、共有対象を設定してください。

共有設定は、他の学生とファイルを共有し、同時にファイルを編集しながら作業ができるなど、とても便利です。しかし、**ファイルを共有する相手や範囲を誤って設定してしまうと、想定と異なる人がファイルを見ることができてしまうことも生じ得ます**。設定に誤りがないか、よく確認しながら使用してください。**ファイルの共有については、このページ末尾【参考情報】のリンク④も合わせて参照してください。**



ドライブ

⑤ ドキュメント、スプレッドシート、スライド : 文書、表計算、プレゼン用スライドを作成できます

ドキュメント、スプレッドシート、スライドは、それぞれ、Microsoft Office の Word、Excel、PowerPoint に類似しています。ブラウザ上で簡単に文書、表計算、プレゼン用スライドを作成できるため、他の学生とグループワークを行って成果物を作成して提出するような場面で活用してください。



ドキュメ...



スプレッ...



スライド

(4) 使用時の注意点について

GWS は、Google 社のサービスであるため、同社のサービスを利用できない一部の国・地域からアクセスすることはできません。

GWS の各アプリを使用する際のブラウザには、Chrome を推奨します。

GWS を含む Google アカウントは、ひとつのブラウザで複数のアカウントにログインできます。GWS 以外の Google アカウントにログインした状態でファイルにアクセスし、「アクセス権が必要です」と表示されたときは、GWS 以外のアカウントから一度ログアウトし、GWS だけに再度ログインするなどしてしてください。「アクセス権をリクエスト」は選択しないでください。

アクセス権が必要です

アクセス権をリクエストするか、アクセス権のあるアカウントに切り替えてください。ヘルプ

メッセージ (省略可)

アクセス とリクエ

(5) マニュアル、操作ガイドへのリンクについて

GWS の使用に関する操作ガイドやマニュアルは、以下の各リンクを参照してください。

【参考情報】

- ① GWS の操作を含むメディア授業全般の案内「メディア授業サイト」:
<https://sites.google.com/public.gs.chiba-u.jp/mediaclass-student>
- ② 初めてシステムを使用するときの参考ページ (学生ポータル内にリンク) :
<https://initialsetting.gs.chiba-u.jp/>
- ③ Meet を使って同時双方向型のメディア授業を受講する際の手順 :
<https://sites.google.com/public.gs.chiba-u.jp/mediaclass-student/interactive>
- ④ ドライブでのファイル共有 :
<https://support.google.com/drive/answer/2494822?co=GENIE.Platform%3DDesktop&hl=ja>

[3] オンライン学習支援ポータル EYeL! (https://alc.chiba-u.jp/eyr/online.html)

オンライン学習支援ポータル EYeL! (Encourage YOUR e-Learning!) 通称・エールは、みなさんが授業を受けるとき、助けとなる情報を中心に集めた Web サイトです。



千葉大生であれば「誰でも」「どこからでも」相談したり記事を見たりすることができます。

EYeL!の見方・使い方



えらべる3つのタブの内容

1. 「ネットで相談・レポート論文を書く」

課題やレポートに取り組むときに役立つ記事や、学習について相談できる窓口の情報が 있습니다。

- ・授業で出るレポートの書き方、わかりやすい文章の書き方
- ・学習相談窓口についての情報（各窓口の詳細は、次ページ以降の項目をご覧ください）
 - * 授業でわからないことを相談する ▶ [4]学習支援デスク・[5]領域別学習相談
 - * 英語で執筆した文書について相談する ▶ [4]学習支援デスク
 - * パソコンの使い方でわからないことを相談する ▶ [7]PC サポートデスク

2. 「ネットで探す・調べる」

授業やレポートを書くときに必要な、調べものの方法やコツについての記事や情報があります。

- ・授業で紹介された本や論文の探し方
- ・自分の目的に合った本や論文の選び方
- ・本や論文を図書館で借りたり、Web からダウンロードしたり、他大学から取り寄せたりする方法

3. 「関心を深める・さらに学ぶ」

自分の興味・関心に沿って、さらに学びを深めたいときに役立つ Web ページをまとめたリンク集があります。

[4]～[7]の相談窓口は、現在、オンラインでも相談を受け付けています。

[4] 学習支援デスク（分野別学習相談 ほか）

アカデミック・リンク・センター／附属図書館では、学習をする上で分からないことや戸惑ったことがあったときに相談できる窓口を設け、みなさんの授業時間外の学習や自主学習を支援しています。

各相談窓口の詳細は EYeL!にも掲載しています。 ▶ [3]オンライン学習支援ポータル EYeL!

分野別学習相談 (<https://alc.chiba-u.jp/eyr/2020/06/22/01alsals.html>)

「数学」「物理」「化学」「文系／レポート」の各分野の大学院生が、学習支援担当 ALSA (Academic Link Student Assistant) として学習に関するさまざまな質問に答え、みなさんの学習の深度に応じた「考え方」や「学習法」等のアドバイスをしています。「文系／レポート」では、レポート・論文の書き方のほか、文系の学習に関する一般的な相談を受け付けています。

これまでにあった質問の例

- ・「課題のレポートを書かなくてはならないが、何から始めればいいのか分からない」
- ・「課題が出されたが、どう考えれば解答が得られるか分からない」
- ・「自分で勉強したいことがあるが、どう勉強したらいいか」
- ・「授業や教科書で出てきた概念や数式が十分に理解できていない気がする」
- ・「何が分からないかもわからず、授業についていけない」 等

「分野別学習相談」の使い方

(1) 各分野の大学院生 (ALSA) が時間割に沿って、みなさんの質問を待っています。EYeL!の分野別学習相談のページ（見出しの URL）から、相談したい分野の時間割を確認してください。

(2) 待機中の大学院生 (ALSA) に声をかけてください。

* 対面で相談したい場合……………附属図書館 N 棟 2 階のデスクにお越しください。

* オンラインで相談したい場合…EYeL!に掲載されている手順に沿ってアクセスしてください。

「また分からないところが出てきた」「まだちょっと分からない気がする」などのことがあれば、何度でも質問してください。いつ・どの ALSA に質問すればいいか分からない場合や、すでに他の学生が相談している場合でも、気軽に声をかけてみてください。

調べ物相談（レファレンスサービス） (<https://alc.chiba-u.jp/eyr/2020/06/22/02ref.html>)

図書館職員が、文献探しや調べもののお手伝いをします。

レポートの作成や調査研究の過程で、文献の探し方やデータベースの使い方、そのほか、わからないこと・困ったことがあれば、ご相談ください。

授業期間中の 13 時～16 時、対面（附属図書館本館 N 棟 2 階）とオンラインで対応します。それ以外の時間帯はメールでも相談を受け付けています。

これまでにあった質問の例

- ・「論文を探すときって、そもそも何をすればいいですか？」
- ・「この論文の電子版を、自宅（学外）から読みたいのですが……」
- ・「判例解説はどう探せばいいですか？」

Academic English Consultation (<https://alc.chiba-u.jp/eyr/2020/06/01/01aec.html>)

博士号を有するネイティブ・スピーカーの講師が、英語で執筆した論文や、国際学会で発表するときの読み上げ原稿等について、文法チェックを中心としたアドバイスを個別に行います。**相談は全て英語で行われます**（予約制）。予約・利用方法は上記の Web ページをご覧ください。将来、海外の大学院への留学や、研究成果の発表に際して、学術英語（Academic English）の執筆が必要になった場合は、気軽に相談してください。

[5] 領域別学習相談（松戸）(<https://alc.chiba-u.jp/eyr/2020/06/22/01alsals.html>)

松戸キャンパスでは、園芸学部・園芸学研究科の学生を対象に、園芸学研究科の各領域の大学院生が学習相談に対応する「領域別学習相談」を実施しています。利用方法などは [4]「分野別学習相談」と同様です。

- * 対面で相談したい場合………附属図書館松戸分館 2 階のデスクにお越しください。
- * オンラインで相談したい場合……EYeL!に掲載されている手順に沿ってアクセスしてください。

[6] 数学質問室 (https://www.math.s.chiba-u.ac.jp/students_1.html#mathhelp)

授業期間中、下記の要領で、大学院融合理工学府で数学を専攻する大学院生による「数学質問室」を開設しています。数学・統計学についての質問はここで相談することもできます。

〈場所：総合校舎 6 号館 2 階 2 0 2 / 時間：第 1、2、4、5 タームの木曜 4 限、金曜 4 限〉

[7] PC サポートデスク・コンテンツ制作室

Moodle の操作や授業の課題に必要なソフトウェアの使い方が分からない、課題制作に必要なソフトウェアが手元に無いなど、日々の学習活動での PC やソフトウェアの利用について困っていることがありましたら、PC サポートデスクやコンテンツ制作室をご活用ください。

PC サポートデスク (<https://alc.chiba-u.jp/eyr/2020/08/28/01alsatt.html>)

アカデミック・リンク・センター／附属図書館で技術支援担当 ALSA として活動している学生が、みなさんの Moodle や PC に関する相談に応じます。

- * 対面で相談したい場合………附属図書館本館 N 棟 3 階のデスクにお越しください。
- * オンラインで相談したい場合……EYeL!のページ（見出しの URL）からアクセスしてください。

相談可能な内容

- ① PC に関わる操作全般 (Windows、Mac、無線 LAN)
- ② Word、Excel、PowerPoint の基本操作
- ③ Google Workspace や Moodle の操作 (ログイン、課題提出、小テストの受験など)
- ④ 履修登録の方法
- ⑤ 図書館内のプリンターの操作

※相談内容によってはその場で対応できない場合もあります。

※曜日・時間によっては Linux、上記以外の Microsoft Office ソフトウェア、Adobe 製ソフトウェア、LaTeX、プログラミングの課題などに関する相談も可能です。

※①～③については、下記コンテンツ制作室でも相談を受け付けています。

コンテンツ制作室 (https://alc.chiba-u.jp/entry/prod_room.html)

コンテンツ制作室では、授業の課題等に取り組むための PC やソフトウェアの利用環境・設備を整えており、開室時間であれば自由に使うことができます。

*場所……………アカデミック・リンク・センター／附属図書館本館 I 棟 2 階

*開室時間……………平日の 10 時 30 分～16 時 30 分 (事前の利用申込は不要)

*専門スタッフ……画像や動画の編集などの技術を持ったスタッフが待機しています。コンテンツ制作室の設備やソフトウェアの使用方法などについて相談することができます。

利用できる設備

- ・ PC (Windows、Mac)、スキャナ (A3、A4 サイズ)、ペンタブレット
- ・ 画像や動画の編集のできるソフトウェア (Illustrator、Photoshop、Premiere Pro など)
- ・ Microsoft Office ソフトウェア (Word、Excel、PowerPoint など)
- ・ 動画撮影や音声収録を簡便にできるミニスタジオ (※要事前申込)
- ・ ビデオカメラ、三脚、IC レコーダーなどの機材 (※要事前申込)

[8] 図書館での学習支援サービス ※COVID-19 の状況によっては、内容が変更となる場合があります。

アカデミック・リンク・センター／附属図書館では、[3]～[5]・[7]の他にも、さまざまな形でみなさんの学習をサポートしています。

最新情報は Twitter でも発信していますので、ぜひチェックしてみてください。



(@ALC_Chiba_Univ)

講習会・オンラインセミナー (<https://alc.chiba-u.jp/seminar/index.html>)

レポート・論文の書き方に関するセミナー、学術論文全般を検索するデータベースや、心理学・化学・法学など専門に特化したデータベースの使い方の講習会などを実施しています。

インフォメーションシート (<https://alc.chiba-u.jp/entry/information-sheet.html>)

必要な本、読みたい記事を手に入れる方法や、図書館の施設案内・サービスの案内など各種情報を

まとめた「インフォメーションシート」を用意しています。

必要な図書のリクエスト (https://alc.chiba-u.jp/entry/req_student.html)

学習に必要な資料は「学生希望図書」として推薦することができます。

ノート PC の貸出

附属図書館本館では、館内での学習や研究を目的として、ノート PC の館内貸出を行っています。利用したい場合は、N棟1階の総合カウンターで貸出手続きを行ってください。

[9] 授業資料ナビゲータ (PathFinder) (https://alc.chiba-u.jp/entry/pf_class.html)

授業のテーマに合わせて作成された1枚(A4)の文献案内のリーフレットです。「授業資料ナビ」と呼んでください。このリーフレットに掲載された図書は、附属図書館本館N棟2階の授業資料ナビコーナーで利用できます。

授業資料ナビの入手方法

- ・授業(教養コア科目、教養展開科目等の一部)で配付される
 - ※どの授業で授業資料ナビ作成されているかは、アカデミック・リンク・センター/附属図書館 Web サイトの授業資料ナビゲータのページ(見出しの URL)からご確認ください。
- ・附属図書館本館 N 棟 2 階の授業資料ナビコーナーを訪れる
- ・上記 Web ページにアクセスする

授業資料ナビの活用場面

- ・受講した授業のテーマについてどう調べたらよいかわからないとき
- ・参考図書を知りたいとき

授業資料ナビは、授業で「習い」、自力で「学ぶ」みなさんのための案内役になります。

授業資料ナビの効果

- ・「文献を正確に調べることができた」
- ・「授業後のさらなる勉強のため役立つと思う」
- ・「このナビによってどんな授業が展開されるのかよくわかるので、シラバスだけではわからない授業内容を知るためにも有効」

授業資料ナビの構成



[10] イングリッシュ・ハウス ([https:// www.chiba-u.ac.jp/englishhouse/](https://www.chiba-u.ac.jp/englishhouse/))

イングリッシュ・ハウスは、西千葉キャンパス、ライフセンターが入っている総合学生支援センターの2階にあります。リラックスした雰囲気の中、自分のペースで英語を学ぶことができる場所です。英語教員による個別レッスン、学生アシスタントと1対1やグループで英会話練習ができるセッション、試験対策学習グループや留学準備ワークショップなどが行われています。また、様々なイベントやコミュニティ活動もあり、国籍や学年、学部を越えた多くの人と英語を話せる環境が整った、国際交流の場となっています。開館時間は平日の9時～18時です。詳細は、第1ターム及び第4ターム第1週に開催のガイダンス、またはWebサイトで確認するか、直接お問い合わせください。

主な活動の概要は以下の通りです。全て無料で提供されており、施設内にある図書の貸し出しも行っていきます。

Individual Lessons (オンライン予約制)

豊富な教育経験を持つ英語教員が担当する30分間の個別レッスンです。対面、オンライン形式を選択でき、IELTS、TOEFL iBTのスピーキング練習や英文書の添削、国際学会向けのプレゼンテーション練習目的でよく利用されています。

Conversation Sessions (オンライン予約制)

スチューデント・アシスタントが担当する20分間の会話セッションは、世界各国から来た留学生と気軽に英会話を楽しみたい、日常生活で使える英会話の練習をしたい、という皆さんにおすすめです。こちらも対面またはオンライン形式を選択できます。イングリッシュ・ハウスで最も人気の活動です。

Workshops

授業に加え、更に英語を学習したい方向けに、週1回のペースで提供されています。留学準備、英字新聞、映画予告編リスニング等、ターム毎に複数のワークショップを開催しており、少人数制のため、先生から一人ひとり丁寧にフォローしてもらえます。申込方法を含む詳細はWebサイトでご確認ください。

Language Exchange Programme (LEX)

お互いが自分のパートナーに言語を教え合うLEXは、4月と10月の申込期間を経て、第1・2ターム及び第4・5ターム、それぞれ10週にわたって行われます。パートナーと一緒に自身の学習予定を立て、英語だけに限らず、自身が学びたい言語、国、地域の文化、習慣に触れることができる、毎年250名以上が参加する人気のプログラムです。

Study Buddies & Study Groups

学生主体で計画を立て、週1回集まる自立学習型の勉強会です。仲間と助け合いながら楽しく学ぶことで多くのアイデアや視点が得られ、やる気もアップします。IELTS、TOEFL iBT、TOEIC、英検対策におすすめで、第1タームと第4タームの第1週に行う説明会の場で、共に勉強するメンバーを決定します。

総合校舎学習支援設備等利用案内

～ 下記の各事項及び掲示等の指示を守り大切に利用してください ～

情報処理演習室・自習室

場 所	利 用 可 能 日 時
総合校舎 1 号館 3～5 階 3 階 情報処理自習室 4 階 情報処理演習室 2 5 階 情報処理演習室 1	10:00～16:00 ※利用は、授業の空き時間に限ります。 ※土日・祝日・臨時休業日・一斉休業日等は利用できません。 ※休業期間は利用時間の短縮や利用できない場合があります。
各演習室には複数台のパソコンがあり、学内 LAN に繋がっています。履修登録や、レポートの作成等に利用することができます (A4 白黒のみ印刷可能)。パソコン・周辺機器に悪影響を及ぼすような行為、飲食等は禁止です。自習室・演習室の掲示を必ず読んで上で利用してください。不明な点は 4 階の情報授業支援室窓口 にお尋ねください。	

自習室

場 所	利 用 可 能 日 時
総合校舎 4 号館 1 階 (48 席) 総合校舎 6 号館 1 階 (1 部屋、28 席)	8:30～19:00 ※土日・祝日・臨時休業日を除く、授業期間のみ利用できます。
無線 LAN の使用が可能です。接続時の認証にはアカウント (利用者番号とパスワード) が必要となります。皆さんが自習室を快適に利用するために、自習している学生に迷惑になるような行為、飲食等は禁止です。	

休憩室

場 所	利 用 可 能 日 時
総合校舎 4 号館 1 階 (ロッカー室と同室)	8:30～19:00 ※土日・祝日・臨時休業日を除く、授業期間のみ利用できます。
席数は 28 席あり、飲食も可能です。使用後は片付けをきちんと行い、皆さんが快適に利用できるようにご協力ください。 <u>新型コロナウイルス感染症の影響を踏まえて、やむを得ず利用禁止とすることがあります。</u>	

ロッカー室

場 所	利 用 可 能 日 時
総合校舎 4 号館 1 階 (休憩室と同室)	8:30～19:00 ※土日・祝日・臨時休業日を除く、授業期間のみ利用できます。
<p>スポーツ・健康科目 (実技科目) で使用するジャージや運動靴を一時保管するためのロッカーです。利用対象は 1 年次生です。</p> <ul style="list-style-type: none"> ・ロッカーを使用する場合には、100 円硬貨が必要となります。使用後は返却されますので取り忘れに注意してください。 ・ロッカーの使用は当日のみ (荷物を入れた日の 19 時まで)とします。やむを得ず 2 日以上使用した場合には、実費 (利用期間分) を徴収します (ロッカー室は 19 時に施錠されます)。 ・使用開始日を含めて 15 日以上経過した場合には、ロッカー内の荷物を取り出し、普遍教育係窓口において保管します。 ・使用開始日を含めて 90 日経過しても荷物を取りに来ない場合は、普遍教育係でその荷物を処分します (補償には応じられません)。 ・ロッカー室は、安全にかつ清潔に使用してください。 ・現金等貴重品、臭気のするもの、不潔なもの、腐敗しやすいもの、危険物等、その他保管に適さないものは、ロッカーに入れないでください。 ・ロッカーの破損や鍵を紛失した場合には、速やかに普遍教育窓口へ届け出るものとし、実費弁償とします。 ・使用ルールが守られない場合にはロッカーの使用を取りやめることがあります。 ・<u>ロッカー室に、使用心得が掲示してあります。使用心得を必ず読んでうえて使用してください。</u> ・<u>新型コロナウイルス感染症の影響を踏まえて、やむを得ず利用禁止とすることがあります。</u> 	

レポートボックス

場 所	利 用 可 能 日 時
総合校舎 1 号館 1 階 (普遍教育窓口側ホール)	8:30～17:00 ※土日・祝日・臨時休業日・一斉休業日等は利用できません。
授業等で課されたレポートを提出するためのボックスです。 授業担当教員から指示があった普遍教育科目・共通専門基礎科目 についてのみ、設置されます。期限 (期日・時間) を厳守し、授業科目名・担当教員名等を確認のうえ、間違いのないように提出してください。	

学生の手続き窓口一覧

区分	提出書類・手続き	手続窓口	手続期間等	備考
身分関係	休学願	所属学部学務担当窓口 ※奨学金受給者及び学生教育災害 傷害保険については、学生支援 課で別に手続きが必要です。	事実の発生が予想される約 1か月前までに所属学部学 務担当窓口にご相談してくだ さい。	疾病その他の理由で2か月以上学習するこ とができない場合等
	休学延長願			
	復学願			
	留学願			
	退学願	学生ポータルで変更 ※奨学金受給者は、学生支援課 で別に手続きが必要です。	事実発生後速やかに	所属学部により取扱いが異なる場合がある ので、学務担当窓口にお問い合わせくださ い。
	本籍・改姓・保証人変更			
	住所変更 (本人及び本人以外の連絡先)			
学生証の再発行	学生支援課 課外活動支援係(紛失・破損による再発行) 所属学部学務担当窓口(氏名変更、期限延長等による再発行)	医・薬・看護学部は亥鼻地区事務部学務課 学生支援係、園芸学部は所属学部学務担当 窓口でも手続ができます。		
証明書発行関係	成績証明書	証明書発行サービス (https://cert.gs.chiba-u.jp/) で申請後、「証明書学内発行機」に て交付 【設置場所】 ・学生支援プラザ(2台) (8:30~17:00) ・医薬系総合研究棟Ⅱ (8:30~17:00) ・園芸学部事務室前 (8:30~17:00) ※土・日曜日、祝日及び年末年 始は稼動していません。	卒業見込学生のみ発行できます。 ※指定用紙がある者は、総合安全衛生管理機構学生保健部事務室で受付・交付	
	卒業見込証明書			
	卒業見込・成績証明書			
	健康診断証明書			
	在学証明書			
	学校学生生徒旅客運賃割引証 (学割証)			
通学関係	通学証明書(通学定期券用)	所属学部学務担当窓口	通学定期券の購入については、通学証明書の代わりとなる通学証明(シール)を 所属学部学務担当窓口でお渡ししますので学生証の裏面に貼付し所定事項を記 入のうえ駅の窓口で購入してください。(医・薬・看護・園芸学部は普通教育 窓口でも通学証明(シール)のみ取り扱っています。)※バス通学をする場合 は所属学部学務担当窓口にて通学証明書を発行します。 医・薬・看護学部は亥鼻地区事務部学務課学生支援係へ	
	自転車通学登録	生協ライフセンター内 「住まいアルバイト紹介センター」	(一般)自転車入構許可 【南門特別駐輪場】自転車入構許可 亥鼻キャンパスは所属学部学務担当窓口へ	
奨学金	日本学生支援機構奨学金の申込み等	学生支援課 生活支援係	募集の都度大学ホームペー ジに掲載および掲示しま す。	大学ホームページにて周知。
	各種団体奨学金(全学推薦)の申込み等	留学生課窓口		
	留学生向け奨学金	所属学部学務担当窓口		
	各種団体奨学金(学部推薦)の申込み等			
免除	入学料免除・納入猶予の申請	学生支援課 生活支援係	入学手続き時	大学ホームページにて周知。
	授業料免除・納入猶予・月割分納の申請		前・後期申請時期	
学寮	入寮申込(薫風寮)	学生支援課 生活支援係	募集の都度掲示します。	浩気寮(園芸学部)は、所属学部事務室へ さつき寮、雄翔寮は亥鼻地区事務部学務課 学生支援係へ
保険	学生教育研究災害傷害保険請求手続	学生支援課 課外活動支援係	その都度	園芸学部は所属学部事務室へ 医・薬・看護学部は亥鼻地区事務部学務課 学生支援係へ
相談	就職相談	所属学部・就職支援課	ユニキャリアから要予約	西千葉キャンパス学生支援プラザ就職支援課 松戸キャンパス緑風会館キャリアサポート室
	生活相談、メンタルヘルス相談	学生支援課・学生保健部	その都度	
各種届	公欠届	所属学部学務担当窓口	内容により異なる	
	遺失物・拾得物・学生事故・盗難等	所属学部学務担当窓口・学生支援課	その都度	
課外活動関係	団体設立届	学生支援課 課外活動支援係 ※団体が1学部の学生で構成さ れる団体(学部公認団体)は、所 属学部学務担当窓口の指示に従っ てください。	毎年5月末日まで	大学ホームページ「学生生活のために」の “課外活動に係る諸手続”を参照。 医・薬・看護学部の学部公認団体は亥鼻地 区事務部学務課学生支援係へ
	団体員名簿更新届		毎年5月末日まで	
	団体解散届		その都度	
	学外における団体活動届		3日前まで	
	合宿・旅行届		3日前まで	
	集会届		3日前まで	
	立看板設置願		その都度	
	証明書発行願(公式試合参加申込み等)		7日前まで	
	学内における学生活動等に関する届		その都度	
	講師等招聘届		3日前まで	
学外団体への加入届	加入の都度			
研修施設利用関係	建物使用願	建物を所管する学部等の窓口	3日前まで	
	学内	学生支援課 課外活動支援係	3日前まで	
	大学会館使用願		3日前まで	
	合宿所使用許可願		3日前まで	
	体育施設使用願		3日前まで	
	学外		千葉大学セミナーハウス山中寮 の予約・申込み	申込は利用日の1か月前か ら7日前まで
レイクロッジヤマナカ利用申込み	施設へ直接			https://lakelodgeyamanaka.com
大学セミナーハウス利用申込み	施設へ直接		https://iush.jp	

※窓口取扱時間は、土・日曜日、祝日及び年末年始を除く平日8時30分から17時までです。
(一部窓口については、8月のお盆時期に閉鎖する場合があります。)

学生のための窓口（連絡先）

※メールアドレスは、「@office.chiba-u.jp」を省略して表示してあります。

部署名	窓口	電話番号	メール	業務内容
人社系学務課	普遍教育係	043-290-3614	dcf3613	・普遍教育の教育課程編成 ・普遍教育に係る授業及び成績の評価に関すること
学生支援課	課外活動支援係	043-290-2162	ddc2162	・体育施設及び課外活動施設の使用、課外活動用備品の貸出に関すること ・2学部以上にわたる学生の諸団体、集会及び掲示に関すること ・学生証の再発行、団体乗車券の申請に関すること ・セミナーハウス山中寮の申込 ・学生教育研究災害傷害保険の諸手続き
		043-290-2178	dde2178	・入学料、授業料の免除及び納入猶予、月割分納の申請に関すること ・やよい保育園入園に関すること
	生活支援係	043-290-2175	ddd2175	・民間奨学金に関すること
		043-290-2169	gakushi-shougaku@chiba-u.jp	・学生寮（薫風寮）に関すること
	学生支援係	043-290-3599	fureainowa-gssc	・ピアサポート等の学生支援に関すること、「ふれあいの環」に関すること
	学生保健部担当 (総合安全衛生管理機構)	043-290-2214 043-290-2219	info-hsc	・健康診断、健康相談、メンタルヘルス相談、診療
就職支援課	キャリア支援係 就職支援係	043-290-2177	shuu-hp	・就職ガイダンスに関すること、就職相談、ユニキャリア登録に関する こと、企業からの求人情報に関すること、OB・OG訪問に関すること
入試課	入試広報係	043-290-2181	dfc2181	・千葉大学広報員（キャンパスガイドツアー他）に関すること
留学生課	留学生企画係	043-290-2197	dge2195	・国際教育センターで開講する日本語コースに関すること
	留学生サポート係 (ISD インターナショナル・ サポート・デスク)	043-290-2195	isd	・外国人留学生の住居（国際交流会館、薫風寮、UR、企業寮等）に関する こと ・アパート入居の機関保証に関すること ・外国人留学生等への情報提供とサポート（入国管理関係、住居に 関すること、その他日常生活に関すること等） ・学生交流協定（交換留学制度）による学生の受入れ ・国費外国人留学生に関すること ・私費外国人留学生に対する各種奨学金
		留学推進係 (留学支援室)	043-290-2200 043-290-2190	studyabroad@chiba-u.jp kaigai-ryugaku
	国際企画課	043-290-3782	global-program@chiba-u.jp	・国際日本学に関すること
教育企画課	教務係	043-290-3645	dah3604	・ローカル・イノベーション学に関すること ・数理・データサイエンス教育プログラムに関すること

学部名	場所	電話番号	メール	業務内容
国際教養学部	総合校舎1号館1階	043-290-2496	las-gakumu@chiba-u.jp	教育課程編成、授業実施・運 営、学籍関係、成績関係、入 学者選抜、履修手続き、修学 相談(障害に関する相談を含 む)、諸証明書の発行、教育実 習関係、教員免許状、授業料 免除・奨学金(亥鼻・松戸地区の み)、就職関係
文学部	文学部棟1階	043-290-2351	bhgakumu	※亥鼻地区の学生支援関係業務担当： 亥鼻地区事務部学務課学生支援係 043-226-2855 inohana-gakushien@chiba-u.jp
法政経学部	文学部棟1階	043-290-2350	bhgakumu	
教育学部	教育学部1号館1階	043-290-2514	hai2514	
理学部	理学部1号館2階	043-290-2880	rigaku-gakusei@chiba-u.jp	
工学部	工学部管理棟1階	043-290-3055	kougaku-kyomu@chiba-u.jp	
園芸学部	園芸学部F棟1階	047-308-8712	zag8712	
医学部	医学系総合研究棟3階	043-226-2008	inohana-igaku@chiba-u.jp	
薬学部	医学系総合研究棟II1階	043-226-2941	inohana-yakugaku@chiba-u.jp	
看護学部	看護学部管理棟1階	043-226-2453	inohana-kango@chiba-u.jp	

＜相談窓口＞ ※学部等にも学生相談員・クラス顧問教員等を配しておりますので気軽に相談してください。

名称	受付時間	連絡先	内容	場所
なんでも相談「学生相談室」	9:00~17:00(月~金)	043-290-2235	カウンセラー・グランドフェ ロー等による学生相談・支援	西千葉キャンパス 学生支援プラザ 学生相談室
千葉大学学生相談ホットライン	詳細:「千葉大学HP」	https://www.chiba-u.ac.jp/hotline/hotline.html		
亥鼻キャンパス学生相談室	詳細:「千葉大学HP」	https://www.chiba-u.ac.jp/campus-life/support/inohana_counsel.html		
松戸キャンパス学生相談室	詳細:「千葉大学大学院園芸学研究所・園芸学部HP」	https://www.h.chiba-u.jp/campus_life/counsel/index.html		
就職相談(西千葉)	13:00~16:35(月~金) ※ユニキャリアから要予約	043-290-2177	就職全般	西千葉キャンパス 学生支援プラザ就職支援課
就職相談(松戸)	水・金 13:00~17:00 ※ユニキャリアから要予約	047-308-8726	就職全般	松戸キャンパス 緑風会館1F キャリアサポート室
学生保健部 メンタルヘルス相談室	西千葉キャンパス 松戸キャンパス	9:30~17:00(月~金)	kokoro-hsc@chiba-u.jp	カウンセラー等 による学生相談
	詳細:「千葉大学園芸学部HP」に掲載			総合安全衛生管理機構2F F棟2F 学生相談室

＜緊急連絡先＞

急病時	学内で急に体の具合が悪くなったり、事故等にあった時は、近くの窓口もしくは下記に連絡してください。		
	西千葉キャンパス ナース室	043-290-2214	月~金 8:30~17:15
	松戸キャンパス 保健室	047-308-8731	月~金 9:00~16:00
	亥鼻キャンパス 保健室	043-222-7171	内線5034 月~金 9:00~16:00
事故発生時	学外で交通事故等にあった場合は、けがの程度にもよりますが110番・119番通報するとともに所属学部学務担当窓口へ連絡してください。		
	夜間・休日等の連絡先	西千葉キャンパス 正門警備員室 亥鼻キャンパス 医学部薬学部正門前	043-290-2082 043-226-2004

西千葉地区案内図・講義室配置図

千葉大学西千葉地区案内図

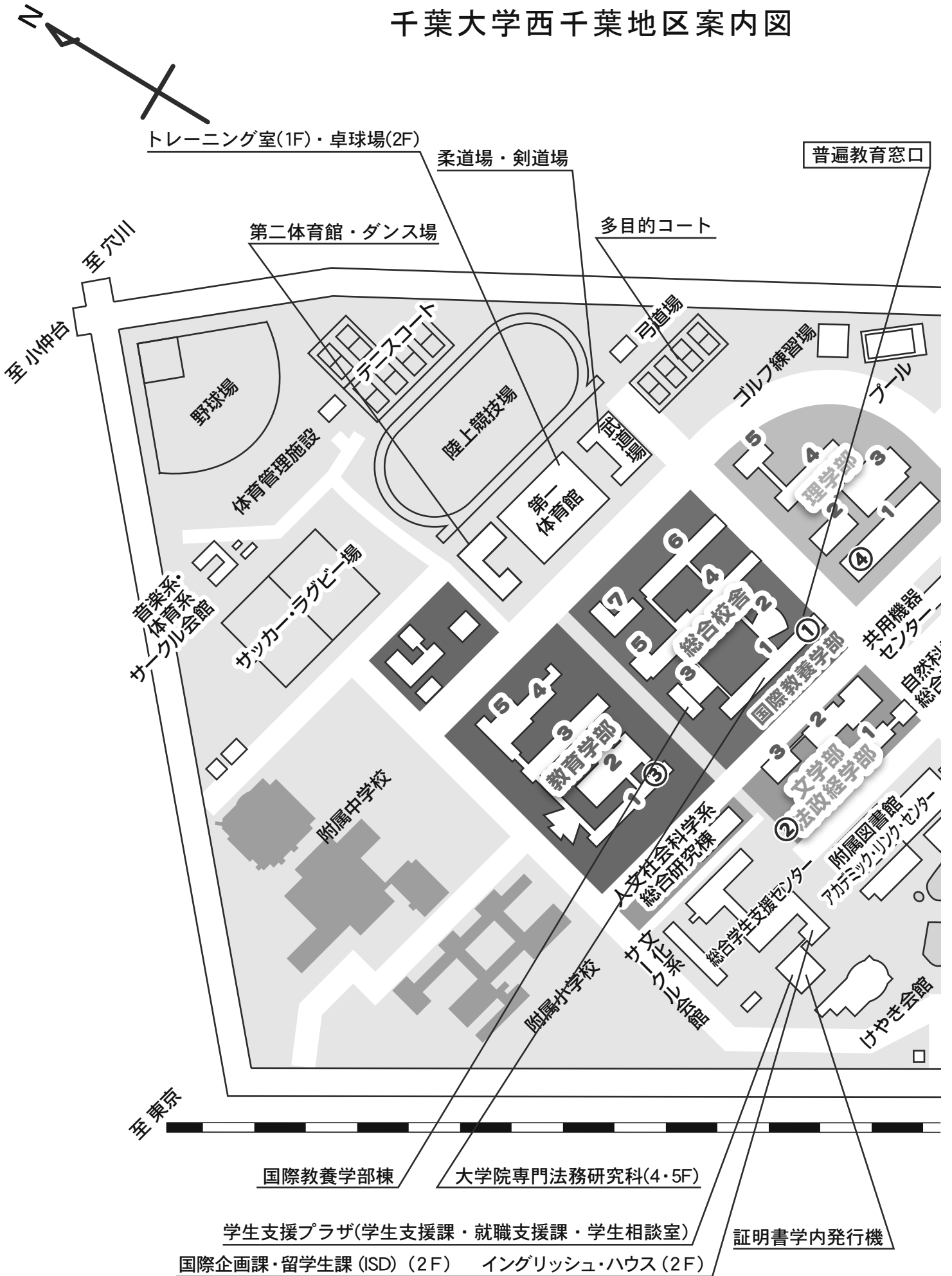

学務担当窓口		電話番号
場所		メールアドレス
①	普遍教育係 総合校舎1号館 1階	043-290-3614 dcf3613@office.chiba-u.jp
①	国際教養学部 総合校舎1号館 1階	043-290-2496 las-gakumu@chiba-u.jp
②	文学部 文学部棟 1階	043-290-2351 bhgakumu@office.chiba-u.jp
②	法政経学部 文学部棟 1階	043-290-2350 bhgakumu@office.chiba-u.jp
③	教育学部 学務事務室 教育学部1号館 1階	043-290-2514 hai2514@office.chiba-u.jp
④	理学部 学務係 理学部1号館 2階	043-290-2880 rigaku-gakusei@chiba-u.jp
⑤	工学部 教務係 工学部管理棟 1階	043-290-3055 kougaku-kyomu@chiba-u.jp
松戸	園芸学部 学務係 園芸学部F棟 1階	047-308-8712 zag8712@office.chiba-u.jp
亥鼻	医学部 学務係 医学系総合研究棟 3階	043-226-2008 inohana-igaku@chiba-u.jp
亥鼻	薬学部 学務係 医薬系総合研究棟Ⅱ 1階	043-226-2941 inohana-yakugaku@chiba-u.jp
亥鼻	看護学部 学務係 看護学部管理棟 1階	043-226-2453 inohana-kango@chiba-u.jp

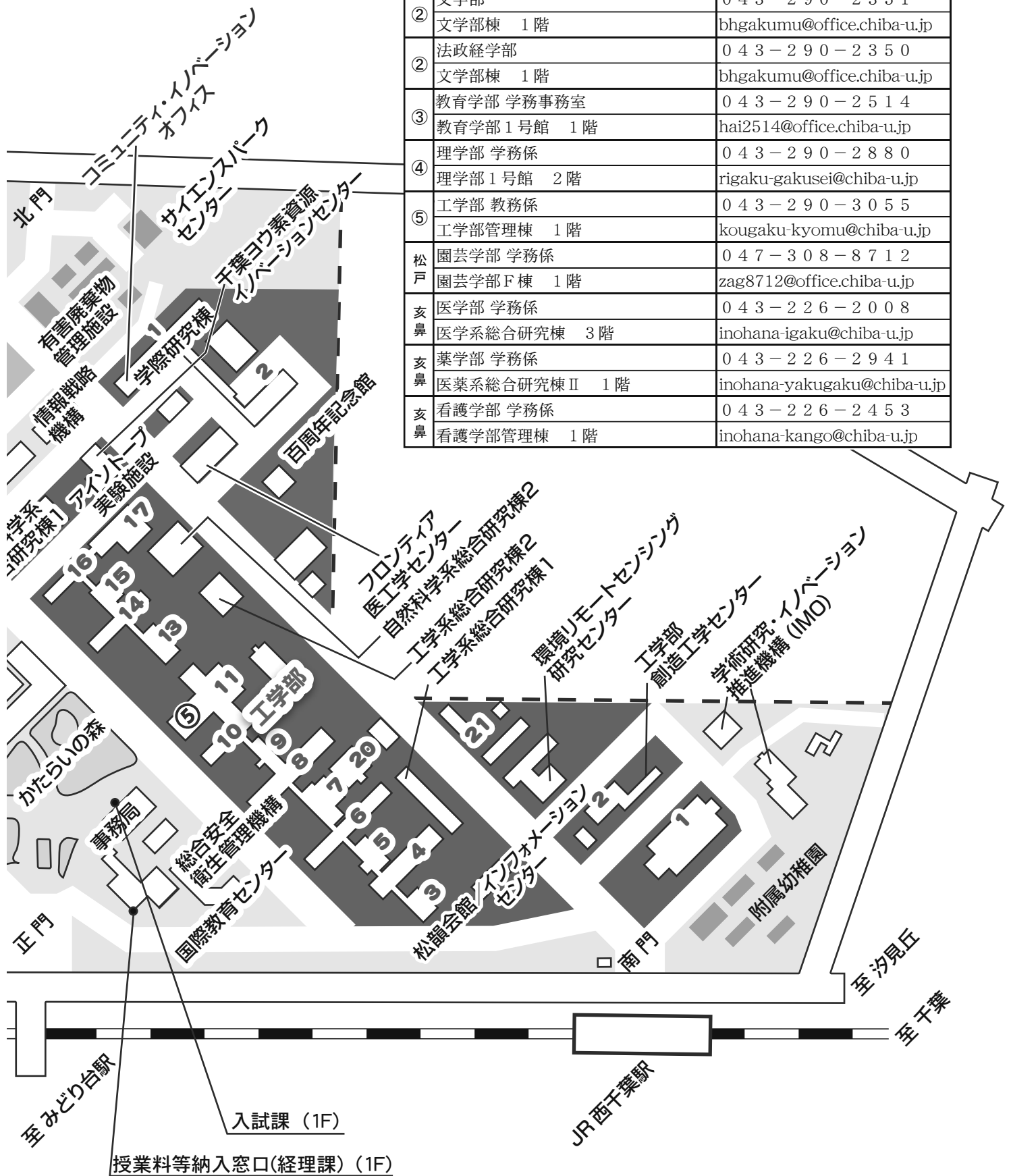

国際教養学部棟(G8)講義室配置図

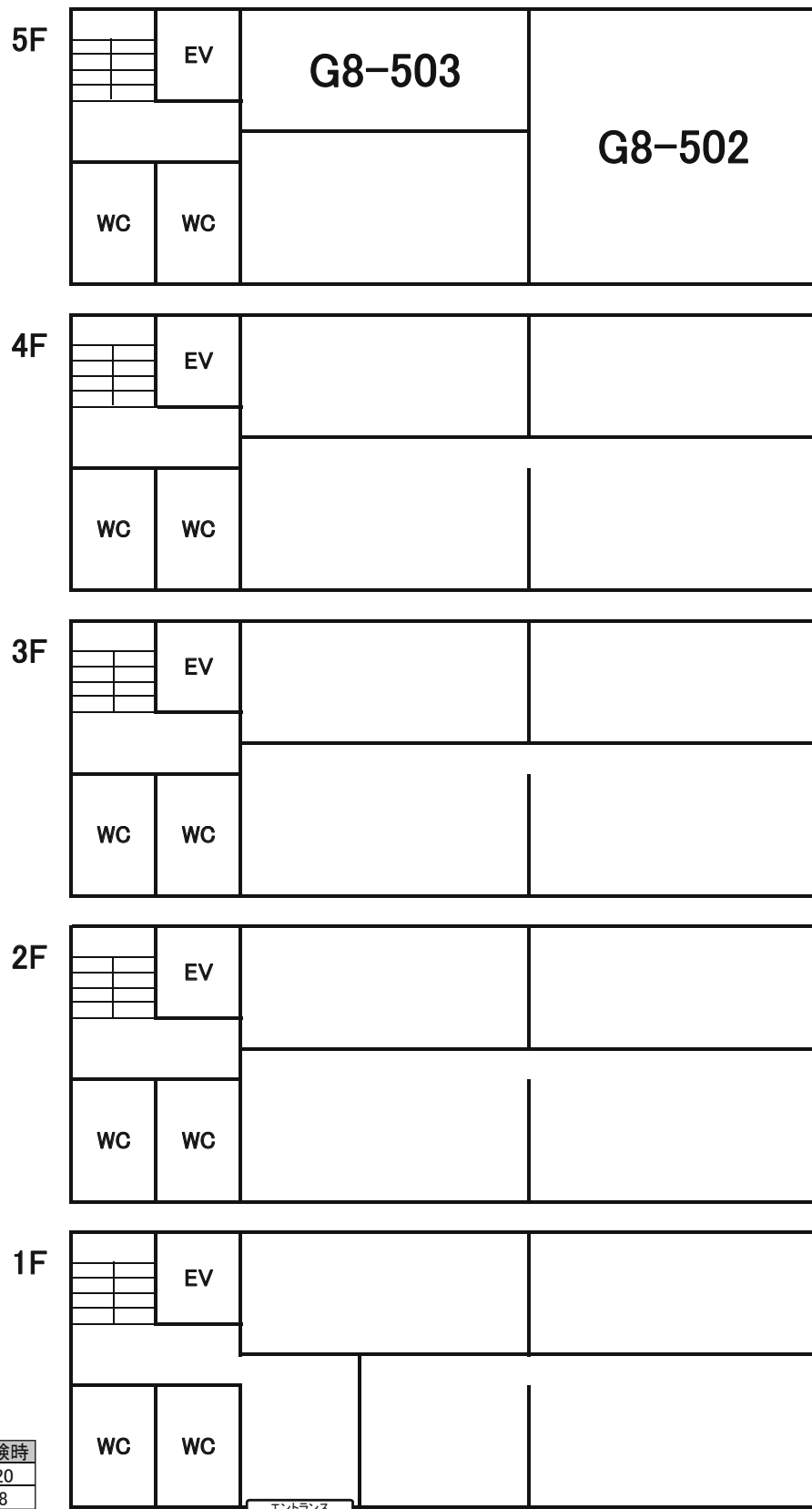

教室名	座席数	試験時
G8-502	180	120
G8-503	72	48

文学部・法政経学部・人文社会科学系総合研究棟講義室配置図

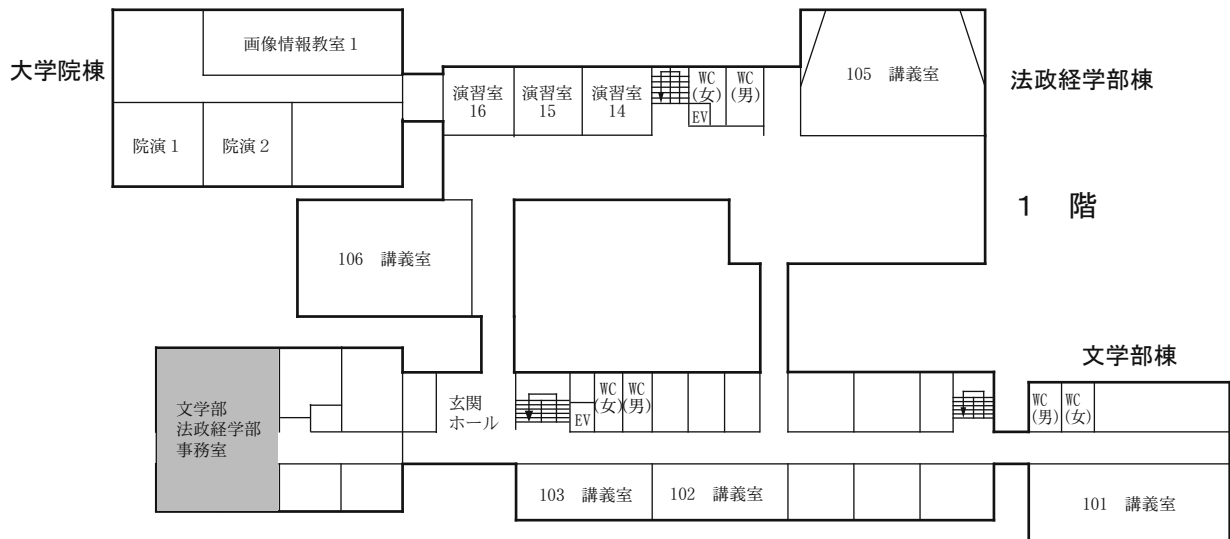
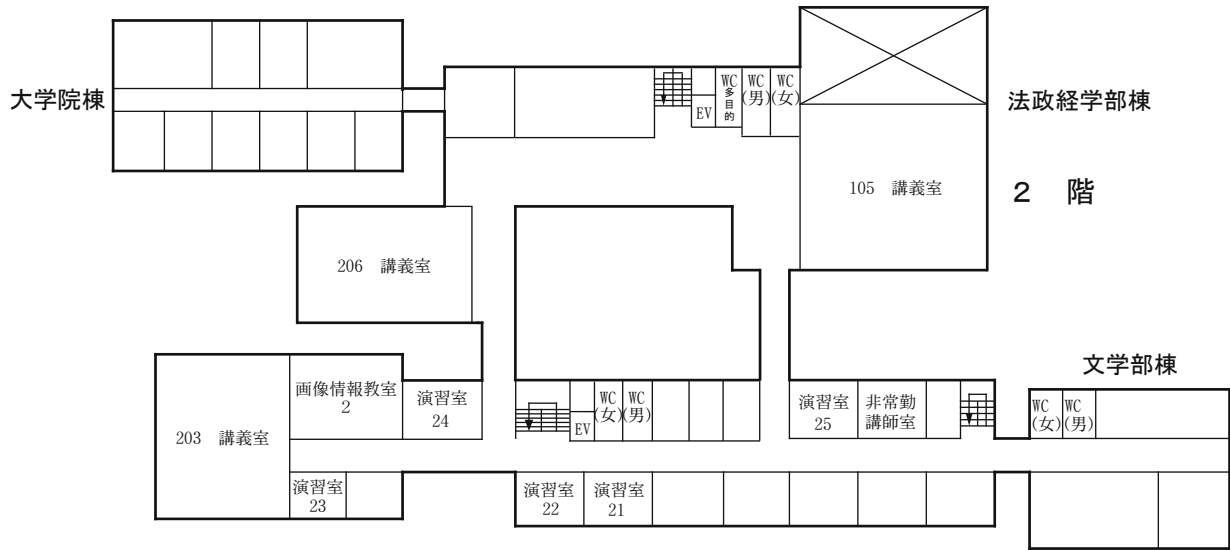

		建物・講義室名	座席数	試験時
文学部棟	1階	101講義室	163	75
		102講義室	72	36
		103講義室	72	36
	2階	203講義室	267	171
		画像情報教室2	44	
		演習室21	18	
		演習室22	18	
		演習室23	18	
	3階	演習室24	24	
		演習室25	18	
法政経学部棟	1,2階	史学科演習室	15	
		演習室31	18	
	1階	105講義室	408	107
		106講義室	218	136
		演習室14	24	
2階	演習室15	24		
	演習室16	24		
大学院棟	4階	206講義室	204	136
		経済学科共同研究室(1)	15	
	1階	院演習室1	24	
		院演習室2	27	
		院考古学実習室	18	
3階	画像情報教室1	90	60	
	院講義室1	40		
人文社会科学系総合研究棟	1階	院講義室2	32	
		マルチメディア講義室	126	80
		共通演習室1	18	
		共通演習室2	18	
		共通演習室3	18	
共通演習室4	18			

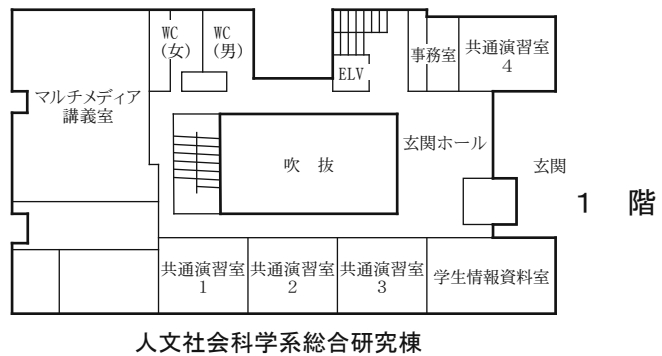

教育学部講義室配置図

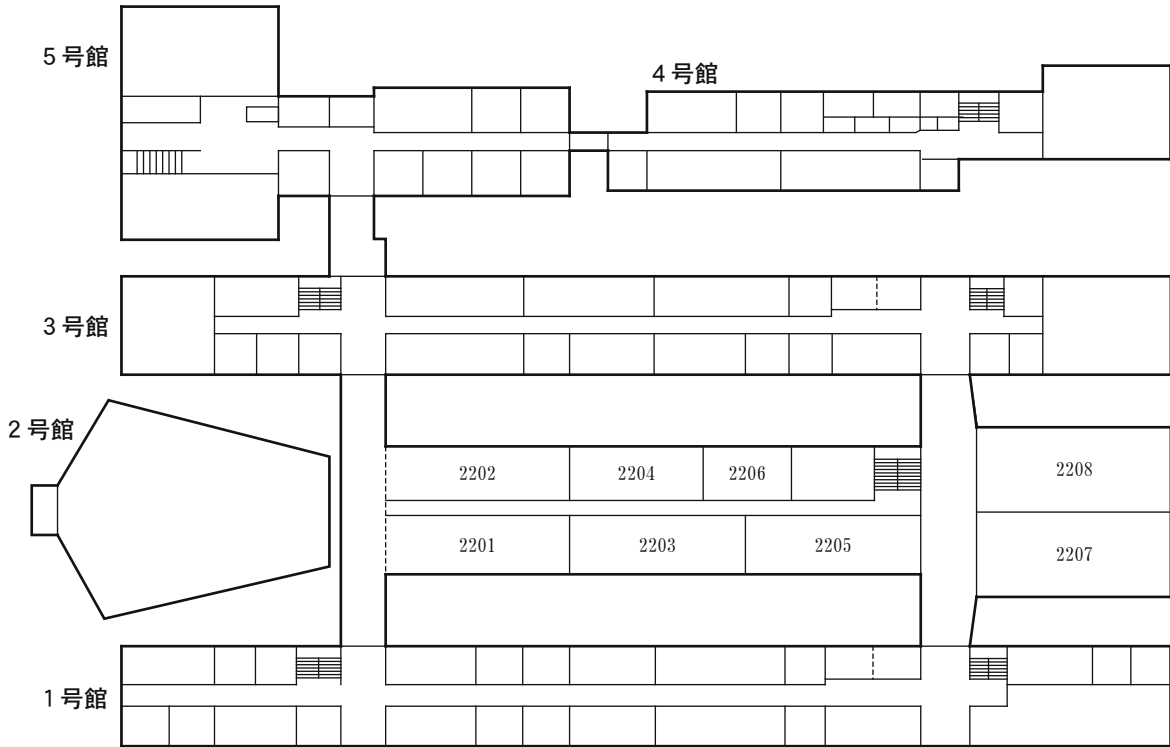

2 階

教室名	座席数	試験時	教室名	座席数	試験時
2201 講義室	88	55	2205 講義室	88	55
2202 講義室	88	55	2206 講義室	32	20
2203 講義室	88	55	2207 講義室	156	104
2204 講義室	64	40	2208 講義室	182	117

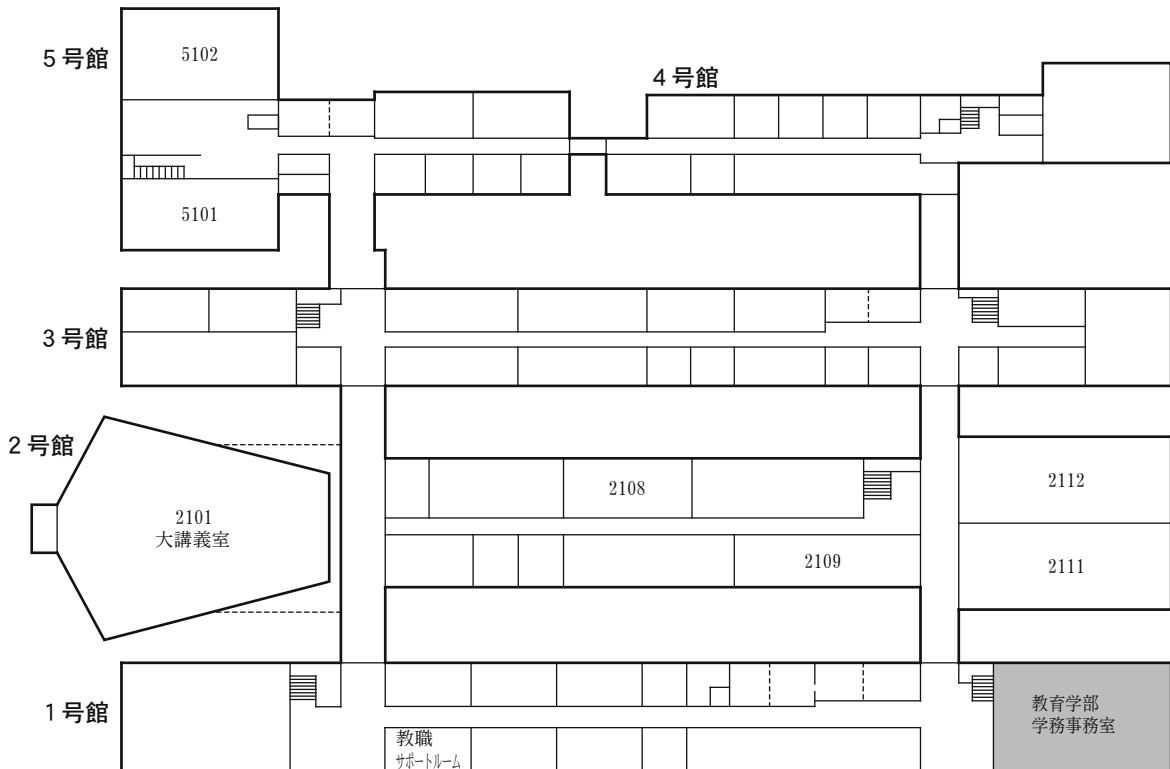

1 階

教室名	座席数	試験時	教室名	座席数	試験時
2101 大講義室	509	—	2111 講義室	144	96
2108 講義室	64	40	2112 講義室	196	90
2109 講義室	88	55	5101 講義室	90	54
			5102 講義室	110	70

理学部建物・講義室配置図

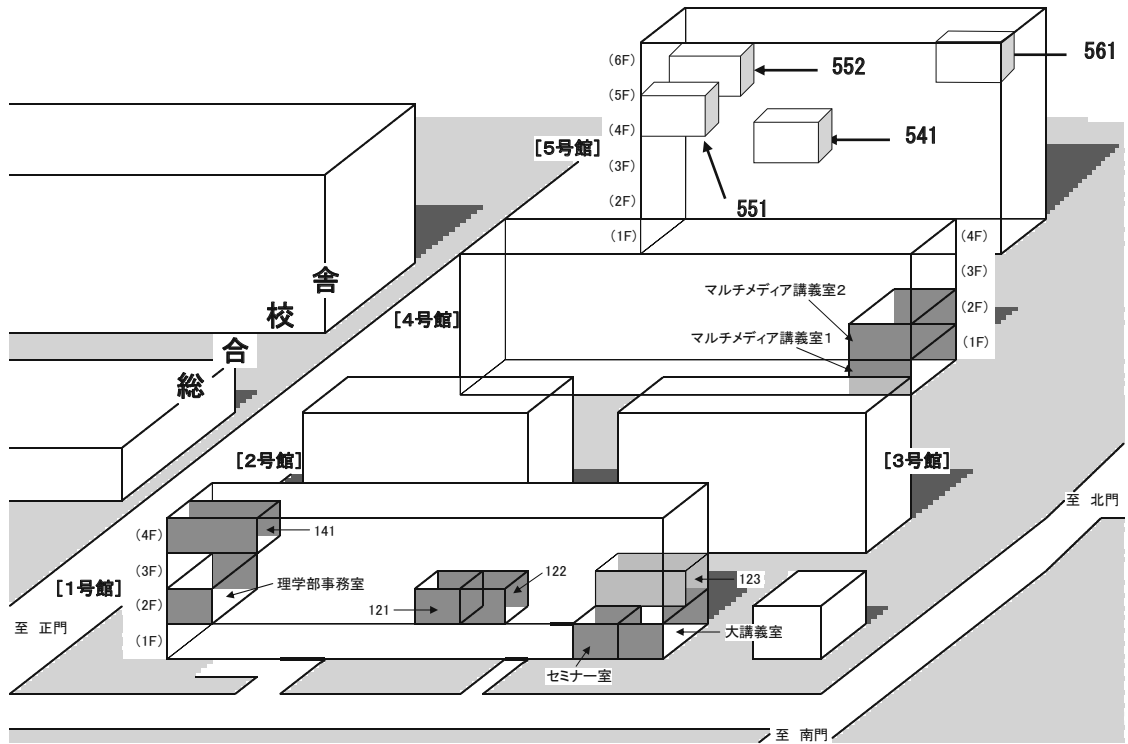

講義室名	座席数	試験時	講義室名	座席数	試験時	講義室名	座席数	試験時
121	40	23	マルチメディア講義室1	89	51	541	20	20
122	42	24	マルチメディア講義室2	79	45	551	20	20
123	68	40	セミナー室	30	20	552	43	24
141	63	37	大講義室	96	60	561	63	36

工学部建物・講義室配置図

南門 (JR西千葉駅方面)

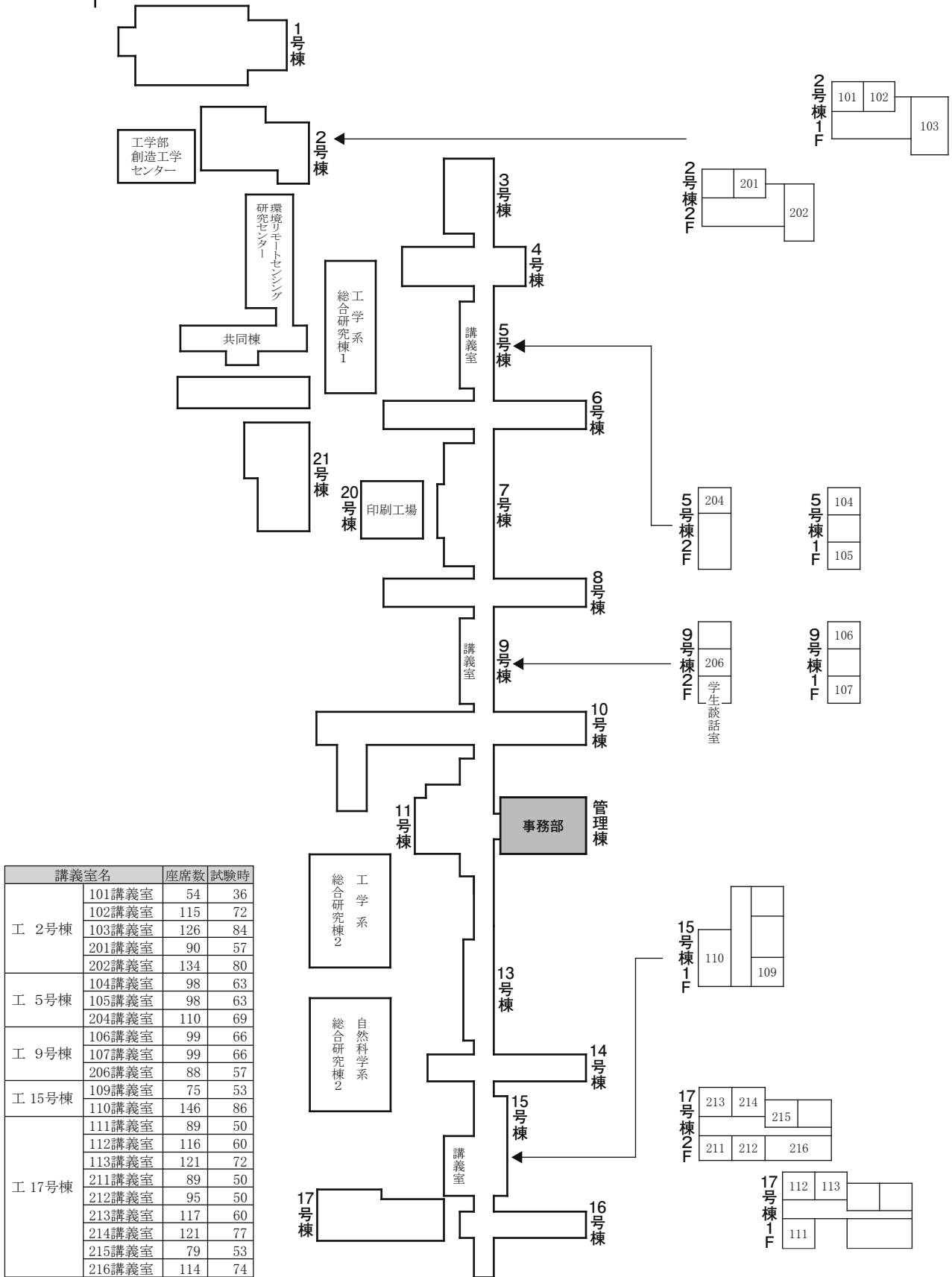

講義室名	座席数	試験時	
工 2号棟	101講義室	54	36
	102講義室	115	72
	103講義室	126	84
	201講義室	90	57
	202講義室	134	80
工 5号棟	104講義室	98	63
	105講義室	98	63
	204講義室	110	69
工 9号棟	106講義室	99	66
	107講義室	99	66
	206講義室	88	57
工 15号棟	109講義室	75	53
	110講義室	146	86
工 17号棟	111講義室	89	50
	112講義室	116	60
	113講義室	121	72
	211講義室	89	50
	212講義室	95	50
	213講義室	117	60
	214講義室	121	77
	215講義室	79	53
	216講義室	114	74

国際教育センター講義室配置図

講義室名	座席数
国際教育センター 大講義室	78
国際教育センター 講義室 1	28
国際教育センター 講義室 2	30
国際教育センター 演習室(1)	25
国際教育センター 演習室(2)	20
国際教育センター 演習室(3)	20
国際教育センター 演習室(4)	20

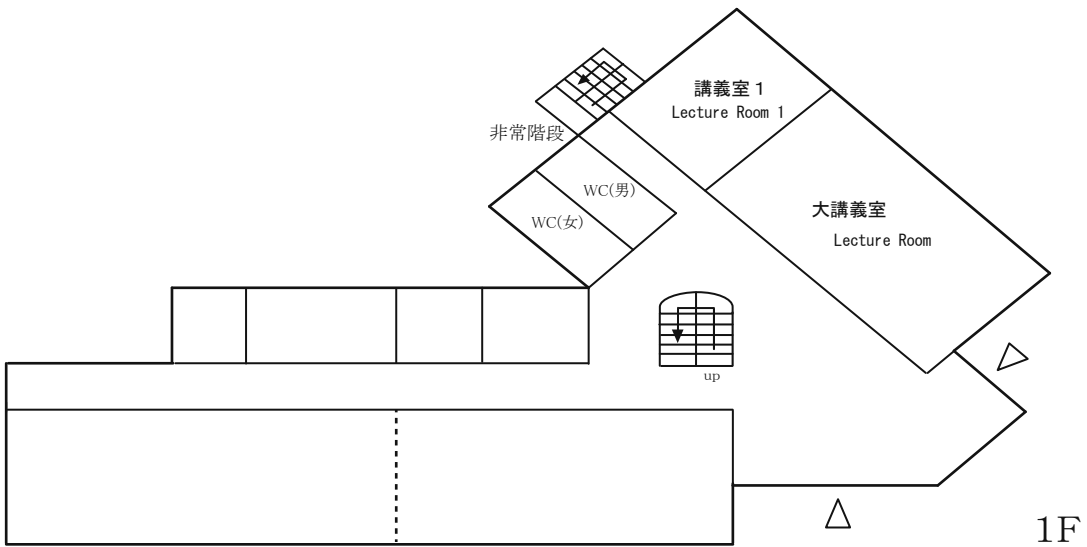
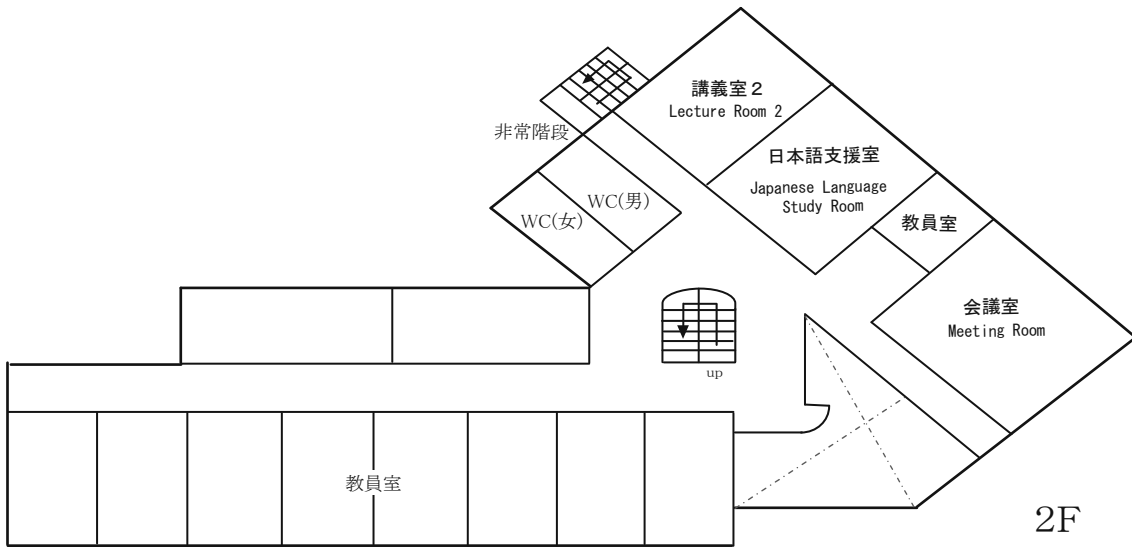
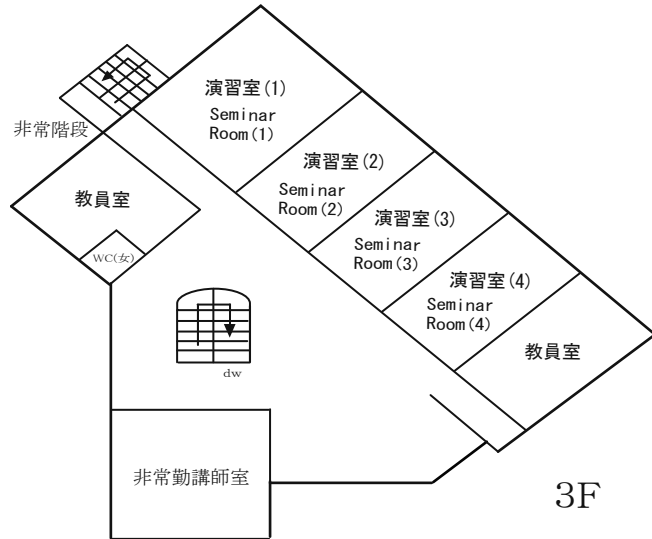

総合校舎講義室等案内図

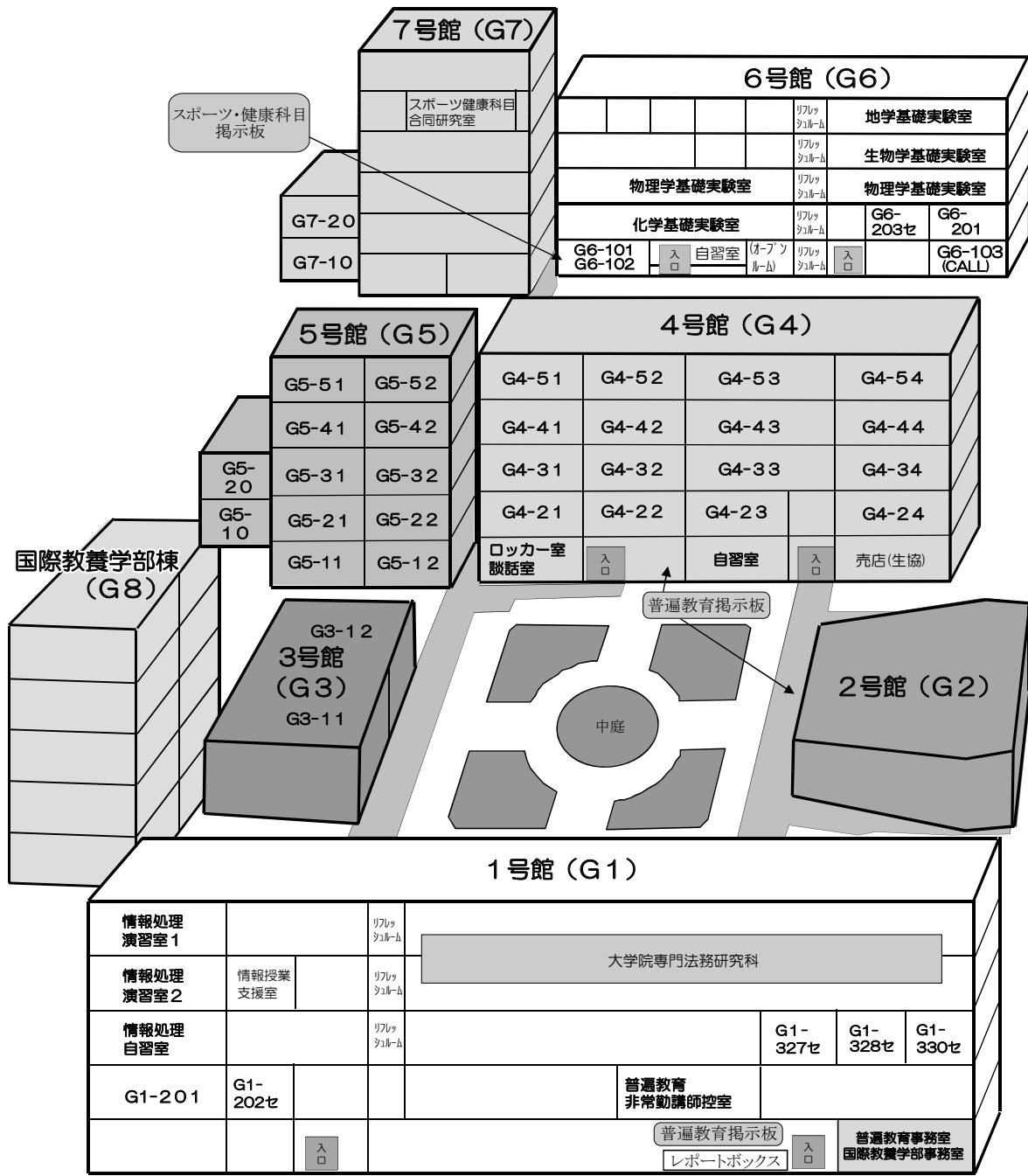

建物・講義室名	座席数	試験時	建物・講義室名	座席数	試験時	建物・講義室名	座席数	試験時	建物・講義室名	座席数	試験時	建物・講義室名	座席数	試験時		
1号館 (G1)	G1-201	141	94	2号館 (G2)	G2-1	480	256	4号館 (G4)	G4-21	87	54	5号館 (G5)	G5-10	162	108	
	G1-202セミナー	28			3号館 (G3)	G3-11	223		121	G4-22	84		52	G5-11	90	60
	G1-327セミナー	16				G3-12	223		121	G4-23	88		55	G5-12	90	60
	G1-328セミナー	24				G4-24	110		66	G4-20	126		84	G5-20	126	84
	G1-330セミナー	30		G4-31	88	55	G4-32		84	52	G5-21		90	60		
	G1-情演1	105		G4-33	108	66	G4-33		84	52	G5-22		90	60		
	G1-情演2	100		G4-34	110	66	G4-41		88	55	G5-31		90	60		
G1-情自	100		G4-42	85	53	G4-42	85		53	G5-32	90		60			
			G4-43	108	66	G4-43	108		66	G5-41	90		60			
			G4-44	110	66	G4-51	87		54	G5-42	90		60			
			G4-51	87	54	G4-52	85	53	G5-51	90	60					
			G4-52	85	53	G4-53	108	66	G5-52	90	60					
			G4-53	108	66	G4-54	110	66				6号館 (G6)	G6-101	30		
			G4-54	110	66							G6-102	30			
												G6-103 (CALL)	50			
												G6-201	96			
												G6-203	42			
												G7-10	180	120		
												G7-20	156	104		

2023年度1年次入学者学生証番号一覧

学部	学科・課程等	定員	定員計	学生証番号	学部	学科・課程等	定員	定員計	学生証番号
国際教養学部	国際教養学科	90	90	23ZB1001～	理学部	数学・情報数理学科	44	200	23SB1001～
						物理学科	39		23SB2001～
化学科	39	23SB3001～							
生物学科	39	23SB4001～							
地球科学科	39	23SB5001～							
先進科学プログラム	物理学先進クラス			23SB6001～					
	物理学先進クラス(方式Ⅲ)			23SB6101～					
	化学先進クラス			23SB7001～					
	生物学先進クラス			23SB8001～					
工学部	総合工学科	建築学コース	69	620		23TB0001～			
		都市工学コース	42		23TB1001～				
		デザインコース	64		23TB2001～				
		機械工学コース	74		23TB3001～				
		医工学コース	39		23TB4001～				
		電気電子工学コース	76		23TB5001～				
		物質科学コース	80		23TB6001～				
		共生応用化学コース	97		23TB7001～				
		情報工学コース	79		23TB8001～				
		先進科学プログラム				23TB9001～			
園芸学部	園芸学科	64	190	23HB1001～					
	応用生命化学科	31		23HB2001～					
	緑地環境学科	66		23HB3001～					
	食料資源経済学科	29		23HB4001～					
	先進科学プログラム			23HB5001～					
	医学部	医学科		117	117	23MB1001～			
薬学部	薬学科 (6年制)	50	90	23PB0001～					
	薬科学科 (4年制)	40		23PB1001～ 23PB2001～					
看護学部	看護学科	80	80	23NB1001～					
10学部 定員計								2,317	

【学生証番号について】

学生証番号は、履修登録等の電算処理に必要なだけでなく、レポート・試験答案等を含めた多くの提出書類に氏名とともに記入するもので、学生一人一人を識別する重要なID符号です。卒業するまで用いられますので各自よく覚えておいてください。最初の23は入学年度、次の2桁のアルファベットは学部、最後の4桁の数字は学科・課程等および個人を識別する数字です。記入・入力する際は、間違いのないように注意してください。

入学年度	Bachelor (学士) の頭文字	学部記号	学科・課程等および個人を識別する数字
↑	↑		
例:	23	● B	0000
		↓	↓

- 学部記号
- Z = 国際教養学部 T = 工学部
- L = 文学部 H = 園芸学部
- B = 法政経学部 M = 医学部
- E = 教育学部 P = 薬学部
- S = 理学部 N = 看護学部

【学生証について】

学生証は、千葉大学生としての身分を証明するものですので、常に携帯するようにしてください。普遍教育関係では、授業での出席確認や学期末試験を受験する際に必要となります。

災害時避難場所一覧

地区	部局等	一次避難場所	二次避難場所	備考	
西千葉	国際教養学部（総合校舎）	サッカー・ラグビー場	サッカー・ラグビー場		
	文学部・法政経学部	各建物の正面玄関前	陸上競技場		
	理学部	北門側 ごみ集積場前	陸上競技場		
	先進科学センター	北門側 ごみ集積場前	陸上競技場		
	工学部	1号棟	1号棟西側	陸上競技場	
		2号棟			
		3号棟	5号棟西側道路		
		4号棟			
		5号棟	7号棟西側		
		6号棟			
		7号棟	9号棟西側		
		8号棟			
		9号棟	13号棟西側		
		10号棟			
		11号棟	15号棟西側		
		13号棟			
		14号棟	17号棟東側		
		15号棟			
		16号棟	7号棟西側		
		17号棟			
		20号棟	1号棟西側		
	21号棟				
	共同研究棟	自然科学2号館南側			
	総合研究棟1				
	創造工学センター	17号棟東側			
	総合研究棟2				
	自然科学2号館	センター北側			
	自然科学1号館				
	モビリティセンター				
教育学部	各建物近くの安全な場所	サッカー・ラグビー場			
附属図書館	かたらいの森	サッカー・ラグビー場			
国際教育センター	かたらいの森	サッカー・ラグビー場			
事務局棟・共通棟	かたらいの森	サッカー・ラグビー場			
イングリッシュ・ハウス	かたらいの森	サッカー・ラグビー場			
総合安全衛生管理機構	かたらいの森	サッカー・ラグビー場			
ベンチャービジネスラボラトリー	ベンチャービジネスラボラトリー玄関前	サッカー・ラグビー場			
環境リモートセンシング研究センター	環境リモートセンシング研究センター裏駐車場	サッカー・ラグビー場			
情報戦略機構	情報戦略機構前	サッカー・ラグビー場			
フロンティア医工学センター	フロンティア医工学センターA棟脇駐車場	サッカー・ラグビー場			
共用機器センター	センター東側非常口前小広場 (アイソトープ実験施設裏駐車場前)	サッカー・ラグビー場			
アイソトープ実験施設	アイソトープ実験施設玄関前	サッカー・ラグビー場			
施設環境部	楓ホール前駐車場	サッカー・ラグビー場			
産業連携研究推進ステーション	産業連携研究推進ステーション玄関前	サッカー・ラグビー場			
亥鼻	医学部・亥鼻地区事務局	医学系総合研究棟北側駐車場	医学系総合研究棟北側駐車場		
	附属図書館（亥鼻分館）	亥鼻分館前	亥鼻キャンパス旧正門前		
	薬学部	医薬系総合研究棟Ⅰ・Ⅱ間の広場	医薬系総合研究棟Ⅰ・Ⅱ間の広場		
	看護学部	看護学部中庭	医学部正門ロータリー付近		
	真菌医学研究センター	真菌センター玄関前ロータリー	医薬系総合研究棟Ⅰ・Ⅱ間の広場		
松戸	園芸学部	厚生施設（緑風会館）前	—		
	附属図書館（松戸分館）	厚生施設（緑風会館）前	—		
柏の葉	環境健康フィールド科学センター	管理棟前広場	—		

【 索 引 】

[アルファベット順]	掲載ページ	掲載ページ	
CALL	31, 33, 35	教室略号	78
Campus Plan	76	共通専門基礎科目	55, 60
GPA	18, 23, 63	教養コア科目	6, 7, 50, 51
Google Workspace	181	クラス指定	50
Moodle	179	再履修	50
skipwiseプログラム	25	履修申請	50
TOEFL ITP	32, 36, 37, 38	時間割	79, 80
Web履修申請	17, 75	教養展開科目	6, 8, 52
		クラス指定	45, 49, 50, 53, 56
		クラスブロック時間割	81
		敬愛大学	29
		公欠	22, 190
		国際科目	5, 45, 51, 79, 80
		国際日本学	25, 36, 39, 44, 45, 52
		コミュニケーションリテラシー	6, 8
		コース・ナンバリング	12
		さ	
		ジェンダーを考える	6, 8
		時間割 前期	86
		時間割 後期	102
		時間割の作成	17
		試験情報	22
		司書資格	72, 74
		自習室	189
		自然科学への入門	63
		自然科学を学ぶ	6, 8
		自然災害・事故	21
		実験科目 履修上の注意	61, 62
		実験科目 履修登録	59
		ジャパニーズスタディーズ科目	45
		城西国際大学	29
		所属略号	78, 122
		自由選択	11, 30
		集中講義	118
		重複履修	10, 36, 178
		授業案内	17
		授業時間	9
		授業情報	21
		受講許可	52
		奨学金	190
		初修外国語科目	5, 39, 44
		初修外国語検定資格の単位認定	42
		授業資料ナビゲータ	187
		シラバス	17, 63, 64
		数学・統計学	56
		数理・データサイエンス科目	6, 53
		数理・データサイエンス教育	27, 52, 53
		プログラム	
		ストライキ	21
		スポーツ・健康科目	5, 46

【 索 引 】

	掲載ページ		掲載ページ	
成績通知と問い合わせ	24	な	二言語併用ゼミ	
成績評価	23		52	
生物学	58, 59	は	パスワード	
全学副専攻プログラム	25		76, 179, 189	
専門教育科目	3		振替単位	
卒業要件	11, 14, 15, 16		10	
			物理学	
			57, 59	
			普遍教育科目	
			3, 5, 30	
			放送大学	
			28	
			補講	
			22	
た	ターム制	9	ま	窓口（連絡先）
	単位	10		191
	単位互換	28		メディア授業・メディア授業科目
	地域科目	5, 49, 51, 79, 80		4, 11, 21
	地学	58, 59	ら	履修基準
	千葉圏域コンソーシアム	29		10
	千葉大学の環境をつくる	6, 8		履修登録
	千葉大学ホームページ	64		10, 17, 19, 43, 44, 59, 75
	追試験の申請	22		履修取り消し
	手続き窓口一覧	190		18
	テーマゼミ	52		履修方法
	特別聴講学生	28		17
				留学生向け科目
				176
				レポートボックス
				189
				ロッカー室
				189
				ローカル・イノベーション学
				26, 49, 52

2023 年度 普遍教育等関係資料一覧

資 料		1 年次	2 年次	3 年次	2023 年度	4 年次
					編入学生	
普遍教育科目・ 共通専門基礎科目 の履修案内、授業 案内等 (留学生向け 科目を含む)	Guidance2023 ・履修案内 ・時間割 ・開設科目一覧	入学手続き で配付	所属学部の ガイダンス で配付	所属学部で 配付 (希望者)	入学手続き で配付	普遍教育ウェブ サイト(※) にて確認
	シラバス (授業案内)	Web 上のシラバスを確認 (17 ページ参照)				
学部開放科目一覧		64 ページ参照				

(※) 普遍教育ウェブサイト <https://www.cphe.chiba-u.jp/ge/>

Guidance2023 令和5年度ガイダンス
千葉大学普遍教育[履修案内] [時間割] [開設科目一覧]
普遍教育科目・共通専門基礎科目

編集・発行 千葉大学全学教育センター
〒263-8522
千葉市稲毛区弥生町1-33

2023年3月発行

普遍教育ウェブサイト <https://www.cphe.chiba-u.jp/ge/>
(全学教育センター)